

SIEMENS

Fiyat Listesi • 29 Mayıs 2017

Şalt ve Enstalasyon Tekniđi

SIEMENS



**SIRIUS yeni nesil ürünlerle
herşey çok hızlı ve çok pratik**

SIEMENS

Şalt ve Enstalasyon Tekniđi

Fiyat Listesi

29 MAYIS 2017

Teknik Destek

444 0 747

teknikdestek.tr@siemens.com

Fiyat Listesi'ni pdf formatında aŐađıdaki adresten download edebilirsiniz.
www.siemens.com.tr/adfiyatlistesi

5SL Classic Serisi 6 kA Otomatlar	1,2	SENTRON 3WL Açık Tip Otomatik Şalterler	92-100
>N< Otomatlar	3-5	SENTRON ATC 5300 Otomatik Şebeke Jeneratör Kumanda Cihazı	101
5SL6 Serisi 6 kA Otomatlar	6,7	SENTRON ATC 3100 Otomatik Şebeke Jeneratör Kumanda Cihazı	102
5SL4 Serisi 10 kA Otomatlar	8,9	SENTRON 3WT Açık Tip Güç Şalterleri	103-104
DC Otomatlar	10	SENTRON 3KD Yük Kesicileri	105-108
Hata Akımı Koruma Anahtarları (Kaçak Akım Koruma Röleleri)	11	SENTRON 3KC Manuel Transfer Şalteri	109-112
Hata Akımı Koruma Anahtarları için Yardımcı Donanımlar	11	SENTRON NJ4 Dikey Tip Yük Kesici	113
SIGRES ve SIQUENCE Hata Akımı Koruma Anahtarları	12	SENTRON 3KF Tipi Sigortalı Yük Kesicileri	113
Hata Akımı Koruma Anahtarlı Otomatlar	13	SENTRON 3NP1 NH - Bıçaklı Sigortalı Yük Ayırıcı	112
Ark Hatası Algılama Rölesi	13	Alçak Gerilim Güç Kondansatörleri	115
Kaçak Akım Koruma Kombinasyonları	14, 77	Alçak Gerilim Güç Kondansatör Aksesuarları	116
Uzaktan Kumanda Darbe Akım Şalteri	14	Harmonik Reaktörler	116
Yardımcı Donanımlar	15	SIRIUS Kondansatör Kontaktörleri	116
Alçak Gerilim Parafudrları	16,17	Dinamik Kompanzasyon Ürünleri, Reaktif Güç Rölesi	117
Minized Sigortalar	18	PFC 3C Reaktif Güç Kontrol Rölesi	117
Neozed Sigortalar	18	SENTRON PAC3100, PAC3200, PAC4200 Enerji Analizörü	118
Topraklı Priz (Raya Montaja Uygun)	18	SENTRON PAC5100, PAC5200 Enerji Analizörü ve Kalite Kaydedici	119
İşletme Saat Sayacı	18	SENTRON PAC1500, PAC1200 Enerji Ölçer	121
Silindirik Sigortalar (Kartuş Sigortalar)	19	SENTRON 3LD Ana Şalter /Acil Stop Şalteri	124-125
INSTA Kontaktörler	20	3LFO Serisi Paket Şalterler ve Aksesuarları	126,127
INSTA Kontaktörler için Yardımcı Kontaklar	20	3SU1 Serisi Plastik Buton Elemanları	128,129
Haftalık Digital Şalt Saati	20	3SU1 Serisi Metal Buton Elemanları	130
Günlük Mekanik Şalt Saati	20	3SU1 Serisi Mat Metal Buton Elemanları	131
NH - Bıçaklı Sigorta Buşonları ve Altlıkları	21	3SU1 Serisi 30 mm, Mat Metal, Yassı Buton Elemanları	132,133
Çift Göstergeli NH Buşonlar	21	3SU1 Serisi Potansiyometreler, Joystick Butonlar ve Aksesuarlar	134,135
SITOR Hızlı Sigorta Buşonları	22	3SU1 Serisi Metal ve Plastik Gövdeli Buton Kutuları	136
NH Bıçaklı Sigortalar İçin Yardımcı Donanımlar	23	3SU1 Serisi Metal Plastik Buton Kafaları	137
Diazed Sigortalar	23	3SU1 Serisi Metal Buton Kafaları	137,138
SIRIUS Innovation 3RT2 Serisi Kontaktör ve aks.	24,25	3SB3 Serisi Plastik Buton Elemanları	139,140
SIRIUS Innovation 3RV2 Serisi Motor Koruma Şalterleri	26	3SB3 Serisi Metal Buton Elemanları	141
SIRIUS Innovation 3RV2 Aksesuarları	27	3SB3 Serisi Metal ve Plastik Gövdeli Buton Kutuları	143
SIRIUS Innovation 3RU2 Termik Röleler	28	3SB3 Serisi Buton Aksesuarları	144
SIRIUS Innovation 3RB3 Serisi Elektronik Termik Röleler	29	3SB2 Serisi 16 mm Buton Elemanları ve Aksesuarları	145
Kontaktörler (3TF ve Sirius Serisi)	30-32	SIRIUS Çift-El Konsolları ve Ayak Pedalları	146
3TG 10 - Mini Kontaktör, 3TF2 Serisi Kontaktörler	33	SIRIUS 3TK28 Emniyet Röleleri	147
3UA70 - Mini Termik Röleler	33	SIRIUS 3SK1 Emniyet Röleleri	148
Yardımcı Kontaktörler (3TH2, 3TH4, 3RH)	34	SIRIUS 3RM1 Motor Yolvericiler	149
Yedek Bobinler	35	Menteşe Emniyet Şalterleri	150
Yedek Ana Kontaklar ve Yardımcı Kontak Takımları	36	Mekanik Emniyet Şalterleri	150,151
Mekanik Kilitleme Mekanizması	36	RFID ve Manyetik Emniyet Şalterleri	152
SIRIUS 3RT1 Kontaktörler ve Aksesuarları	37-39	İpli Emniyet Şalterleri	153
3UA, 3UW Serisi Termik Röleler	40,41	3SE5 - Nihayet Şalterleri	154,155
Elektronik Aşırı Akım Rölesi 3RB20, 3RB22, 3RB29	41, 42	3SE5 - Aksesuarlar	156,157
SIRIUS 3RU1 Serisi Termik Röleler	42	Sinyal Kolonları	158,159
Kutulu Yolvericiler, Dönüş Kombinasyonları	43	Interface Dönüştürücüler	160
SIRIUS 3RV1 Motor Koruma Şalterleri ve Aksesuarları	44,45	DC Besleme / Güç Kaynakları	161
SIRIUS Bara Sistem Ürünleri	46	Emniyet - İzolasyon Transformatörleri	161
3RA6 SIRIUS Kompakt Motor Çıkışları	47	SIRIUS 3R Elektronik Zaman Röleleri	162,163
Simocode PRO	48,50	3UG Serisi Kontrol Röleleri	163
ET200SP Motor Yolvericiler	51	PTC Termistör Koruma Rölesi	164
M200D - ET200S Motor Yolvericiler	52	Sıcaklık Denetleme Röleleri	164
AS-Interface	53,54	Siemens Endüstri Röleleri	165
Sikostart, Softstarter 3RW30, 3RW40, 3RW44	55,56	Orta Gerilim Vakum Kesiciler ve Kontaktörler	166-169
Solid State Röleler	56,57	Sinamics V20 Hız Kontrol Cihazları	170,171
SENTRON 3VA Kompakt Güç Şalterleri	58-73	Reyrolle Argus-C Aşırı Akım Koruma Röleleri	172
SENTRON 3VM Kompakt Güç Şalterleri	74-76	Siprotec 7SJ80, 7SJ62, 7SJ82 ve 7SJ85 Aşırı Akım Koruma Röleleri	173-174
SENTRON 3VL Kompakt Güç Şalterleri	78-84	Siprotec 7UT82 Trafo diferansiyel Koruma Rölesi	174
Kaçak Akım Koruma Kombinasyonları	14,77	Siprotec 7SD80 Hat Diferansiyel Koruma Rölesi	175
SENTRON 3VT Kompakt Güç Şalterleri	85-91	7RW80 Gerilim Koruma Röleleri ve Röle Yazılımları	176
		Yardımcı Cihazlar	177
		SICAM P50, P850, P855, Q100, Q200 ve SICAM T Enerji analizörü, Kalite Kaydedici ve Transdücer	178-180
		SICAM FCG, FCI,FPI, FCM Dağıtım Şebekesi Arıza Tespit Cihazları	181
		SICAM CMIC Mini RTU Cihazları	171

Malzeme Cinsi	Tip	Anma Akımı I_n (A)	Sipariş No	Birim Fiyatı TL	Min. Sipariş Adedi
---------------	-----	----------------------	------------	-----------------	--------------------

5SL Classic 6 kA OTOMATLAR 230 / 400 V AC

YENİ

Bir fazlı anahtarlı otomatik sigortalar

Çabuk Karakterli	Tip	Anma Akımı I_n (A)	Sipariş No	Birim Fiyatı TL	Min. Sipariş Adedi
1 Kutup	B	6	5SL6106-6YA	17,00	12
	B	10	5SL6110-6YA	13,60	12
	B	16	5SL6116-6YA	13,60	12
	B	20	5SL6120-6YA	13,60	12
	B	25	5SL6125-6YA	13,60	12
	B	32	5SL6132-6YA	17,00	12
	B	40	5SL6140-6YA	19,60	12



5SL61...-YA

Bir fazlı anahtarlı otomatik sigortalar

Yavaş Karakterli	Tip	Anma Akımı I_n (A)	Sipariş No	Birim Fiyatı TL	Min. Sipariş Adedi
1 Kutup	C	6	5SL6106-7YA	20,40	12
	C	8	5SL6108-7YA	18,20	12
	C	10	5SL6110-7YA	16,60	12
	C	16	5SL6116-7YA	16,60	12
	C	20	5SL6120-7YA	16,60	12
	C	25	5SL6125-7YA	16,60	12
	C	32	5SL6132-7YA	17,40	12
	C	40	5SL6140-7YA	21,40	12

Bir faz ve nötr kesmeli anahtarlı otomatik sigortalar

Çabuk Karakterli	Tip	Anma Akımı I_n (A)	Sipariş No	Birim Fiyatı TL	Min. Sipariş Adedi
1 Kutup + Nötr	B	6	5SL6506-6YA	44,00	6
	B	10	5SL6510-6YA	44,00	6
	B	16	5SL6516-6YA	44,00	6
	B	20	5SL6520-6YA	44,00	6
	B	25	5SL6525-6YA	44,00	6
	B	32	5SL6532-6YA	46,00	6
	B	40	5SL6540-6YA	49,40	6

Üç fazlı anahtarlı otomatik sigortalar

Yavaş Karakterli	Tip	Anma Akımı I_n (A)	Sipariş No	Birim Fiyatı TL	Min. Sipariş Adedi
3 Kutup	C	6	5SL6306-7YA	70,80	4
	C	8	5SL6308-7YA	70,80	4
	C	10	5SL6310-7YA	70,80	4
	C	16	5SL6316-7YA	70,80	4
	C	20	5SL6320-7YA	70,80	4
	C	25	5SL6325-7YA	70,80	4
	C	32	5SL6332-7YA	74,00	4
	C	40	5SL6340-7YA	75,60	4



5SL63...-YA

Üç faz ve nötr kesmeli anahtarlı otomatik sigortalar

Yavaş Karakterli	Tip	Anma Akımı I_n (A)	Sipariş No	Birim Fiyatı TL	Min. Sipariş Adedi
3 Kutup + Nötr	C	6	5SL6606-7YA	95,40	4
	C	8	5SL6608-7YA	95,40	4
	C	10	5SL6610-7YA	95,40	4
	C	16	5SL6616-7YA	95,40	4
	C	20	5SL6620-7YA	95,40	4
	C	25	5SL6625-7YA	95,40	4
	C	32	5SL6632-7YA	99,80	4
	C	40	5SL6640-7YA	103,40	4

5SL Classic 6 kA OTOMATLARIN AVANTAJLARI

Konutlar ve ticari binalar için ekonomik otomatik sigorta

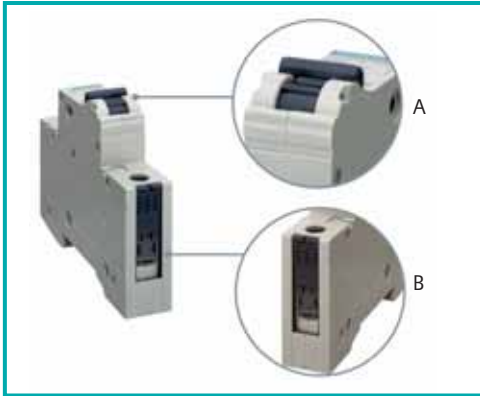

A. Kolay kullanım sağlayan ergonomik ve geniş mandal

B. 35 mm'lik standart çelik raydan kolaylıkla çıkarılmasını sağlayan ray tutucu



Müşterek bara ile kolay ve temiz bağlantı

Siemens'in diğer otomatik sigortalarında da kullanılan müşterek baralar 5SL Classic serisinde de kullanılır



Dizilmiş otomatik sigortalardan herhangi biri, hiçbir alet kullanmadan, ray tutucu vasıtası ile kolaylıkla çıkarılabilir



0,75 mm²'den 35 mm² kesitli iletkenlere kadar kolay bağlantı yapılmasını sağlayan dikdörtgen kesitli klemensler

Malzeme Cinsi	Tip	Anma Akımı I _n (A)	Sipariş No	Birim Fiyatı TL	Min. Sipariş Adedi
---------------	-----	-------------------------------	------------	-----------------	--------------------

>N< OTOMATLAR 230 / 400 V AC

Bir fazlı anahtarlı otomatik sigortalar

Çabuk Karakterli	B	6	5SQ2160-2YA06	18,80	12
	B	10	5SQ2160-2YA10	15,00	12
	B	16	5SQ2160-2YA16	15,00	12
1 Kutup	B	20	5SQ2160-2YA20	15,00	12
	B	25	5SQ2160-2YA25	15,00	12
	B	32	5SQ2160-2YA32	18,80	12
	B	40	5SQ2160-2YA40	21,60	12



5SQ21...



Bir fazlı anahtarlı otomatik sigortalar

Yavaş Karakterli	C	0.5	5SQ2170-2YA05	27,00	12
	C	1	5SQ2170-2YA01	27,00	12
	C	1.6	5SQ2170-2YA15	27,00	12
	C	2	5SQ2170-2YA02	27,00	12
	C	3	5SQ2170-2YA03	27,00	12
	C	4	5SQ2170-2YA04	27,00	12
	C	6	5SQ2170-2YA06	22,40	12
	C	8	5SQ2170-2YA08	20,00	12
	C	10	5SQ2170-2YA10	18,20	12
	C	16	5SQ2170-2YA16	18,20	12
	C	20	5SQ2170-2YA20	18,20	12
	C	25	5SQ2170-2YA25	18,20	12
	C	32	5SQ2170-2YA32	19,20	12
	C	40	5SQ2170-2YA40	23,60	12
	C	50	5SQ2170-2YA50	31,40	12
	C	63	5SQ2170-2YA63	40,40	12
	C	70	5SQ2170-2YA70	68,60	12
	C	80	5SP4180-7	116,00	6
	C	100	5SP4191-7	137,00	6
	C	125	5SP4192-7	152,00	6



5SP41...

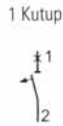

Bir faz ve nötr kesmeli anahtarlı otomatik sigortalar

Yavaş Karakterli	C	0.5	5SQ2570-2YA05	55,00	6
	C	1	5SQ2570-2YA01	55,00	6
	C	1.6	5SQ2570-2YA15	55,00	6
	C	2	5SQ2570-2YA02	55,00	6
	C	3	5SQ2570-2YA03	55,00	6
	C	4	5SQ2570-2YA04	55,00	6
	C	6	5SQ2570-2YA06	48,40	6
	C	8	5SQ2570-2YA08	48,40	6
	C	10	5SQ2570-2YA10	48,40	6
	C	16	5SQ2570-2YA16	48,40	6
	C	20	5SQ2570-2YA20	48,40	6
	C	25	5SQ2570-2YA25	48,40	6
	C	32	5SQ2570-2YA32	50,60	6
	C	40	5SQ2570-2YA40	54,40	6
	C	50	5SQ2570-2YA50	69,80	6
	C	63	5SQ2570-2YA63	74,20	6



5SQ25...

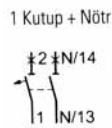

Malzeme Cinsi	Tip	Anma Akımı I _n (A)	Sipariş No	Birim Fiyatı TL	Min. Sipariş Adedi
---------------	-----	-------------------------------	------------	-----------------	--------------------

>N< OTOMATLAR 230 / 400 V AC

İki fazlı anahtarlı otomatik sigortalar



5SQ22...



5SP42...

2 Kutup



Yavaş Karakterli	Tip	Anma Akımı I _n (A)	Sipariş No	Birim Fiyatı TL	Min. Sipariş Adedi
	C	0.5	5SQ2270-2YA05	67,80	6
	C	1	5SQ2270-2YA01	67,80	6
	C	1.6	5SQ2270-2YA15	67,80	6
	C	2	5SQ2270-2YA02	67,80	6
	C	3	5SQ2270-2YA03	67,80	6
	C	4	5SQ2270-2YA04	67,80	6
	C	6	5SQ2270-2YA06	58,20	6
	C	8	5SQ2270-2YA08	58,20	6
	C	10	5SQ2270-2YA10	58,20	6
	C	16	5SQ2270-2YA16	58,20	6
	C	20	5SQ2270-2YA20	58,20	6
	C	25	5SQ2270-2YA25	58,20	6
	C	32	5SQ2270-2YA32	62,00	6
	C	40	5SQ2270-2YA40	65,00	6
	C	50	5SQ2270-2YA50	85,00	6
	C	63	5SQ2270-2YA63	113,00	6
	C	80	5SP4280-7	318,00	3
	C	100	5SP4291-7	395,00	3
	C	125	5SP4292-7	463,00	3

Üç fazlı anahtarlı otomatik sigortalar



5SQ23...



5SP43...

3 Kutup



Yavaş Karakterli	Tip	Anma Akımı I _n (A)	Sipariş No	Birim Fiyatı TL	Min. Sipariş Adedi
	C	0.5	5SQ2370-2YA05	93,00	4
	C	1	5SQ2370-2YA01	93,00	4
	C	1.6	5SQ2370-2YA15	93,00	4
	C	2	5SQ2370-2YA02	93,00	4
	C	3	5SQ2370-2YA03	93,00	4
	C	4	5SQ2370-2YA04	93,00	4
	C	6	5SQ2370-2YA06	77,80	4
	C	8	5SQ2370-2YA08	77,80	4
	C	10	5SQ2370-2YA10	77,80	4
	C	16	5SQ2370-2YA16	77,80	4
	C	20	5SQ2370-2YA20	77,80	4
	C	25	5SQ2370-2YA25	77,80	4
	C	32	5SQ2370-2YA32	81,40	4
	C	40	5SQ2370-2YA40	83,20	4
	C	50	5SQ2370-2YA50	112,00	4
	C	63	5SQ2370-2YA63	128,00	4
	C	70	5SQ2370-2YA70	232,00	4
	C	80	5SP4380-7	449,00	2
	C	100	5SP4391-7	490,00	2
	C	125	5SP4392-7	534,00	2

Malzeme Cinsi	Tip	Anma Akımı I_n (A)	Sipariş No	Birim Fiyatı TL	Min. Sipariş Adedi
---------------	-----	----------------------	------------	-----------------	--------------------

>N< OTOMATLAR 230 / 400 V AC

Üç faz ve nötr kesmeli anahtarlı otomatik sigortalar



5SQ26...

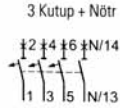

Yavaş Karakterli

C	0.5	5SQ2670-2YA05	114,00	3
C	1	5SQ2670-2YA01	114,00	3
C	1.6	5SQ2670-2YA15	114,00	3
C	2	5SQ2670-2YA02	114,00	3
C	3	5SQ2670-2YA03	114,00	3
C	4	5SQ2670-2YA04	114,00	3
C	6	5SQ2670-2YA06	105,00	3
C	8	5SQ2670-2YA08	105,00	3
C	10	5SQ2670-2YA10	105,00	3
C	16	5SQ2670-2YA16	105,00	3
C	20	5SQ2670-2YA20	105,00	3
C	25	5SQ2670-2YA25	105,00	3
C	32	5SQ2670-2YA32	109,80	3
C	40	5SQ2670-2YA40	113,80	3
C	50	5SQ2670-2YA50	152,00	3
C	63	5SQ2670-2YA63	163,00	3

Üç faz ve nötr kesmeli anahtarlı otomatik sigortalar (Nötr de termik ve manyetik açtırıcıdır.)



5SP44...

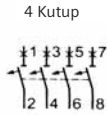

C	80	5SP4480-7	610,00	1
C	100	5SP4491-7	774,00	1
C	125	5SP4492-7	820,00	1

5SQ2 Serisi >N< Otomatların kısa devre kesme kapasiteleri

EN 60 947-2 (IEC 60 947-2) normuna göre endüstriye yönelik kullanımlar için

I_n (A)	0.5-2	3-4	6-8	10-25	32-70
I_{cu} (kA)	6	5	4,5	5	4,5

Malzeme Cinsi	Tip	Anma Akımı I_n (A)	Sipariş No	Birim Fiyatı TL	Min. Sipariş Adedi
---------------	-----	----------------------	------------	-----------------	--------------------

6 kA OTOMATLAR 230 / 400 V AC

(Derinlik 70 mm.)

YENİ

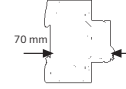

Bir fazlı anahtarlı otomatik sigortalar

Çabuk Karakterli	B	Anma Akımı I_n (A)	Sipariş No	Birim Fiyatı TL	Min. Sipariş Adedi
	B	6	5SL6106-6	18,00	12
	B	10	5SL6110-6	14,40	12
	B	16	5SL6116-6	14,40	12
	B	20	5SL6120-6	14,40	12
	B	25	5SL6125-6	14,40	12
	B	32	5SL6132-6	18,00	12
	B	40	5SL6140-6	20,80	12



5SL61...

1 Kutup



Bir fazlı anahtarlı otomatik sigortalar

Yavaş Karakterli	C	Anma Akımı I_n (A)	Sipariş No	Birim Fiyatı TL	Min. Sipariş Adedi
	C	0.5	5SL6105-7	26,20	12
	C	1	5SL6101-7	26,20	12
	C	1.6	5SL6115-7	26,20	12
	C	2	5SL6102-7	26,20	12
	C	3	5SL6103-7	26,20	12
	C	4	5SL6104-7	26,20	12
	C	6	5SL6106-7	21,60	12
	C	8	5SL6108-7	19,40	12
	C	10	5SL6110-7	17,60	12
	C	16	5SL6116-7	17,60	12
	C	20	5SL6120-7	17,60	12
	C	25	5SL6125-7	17,60	12
	C	32	5SL6132-7	18,40	12
	C	40	5SL6140-7	22,80	12
	C	50	5SL6150-7	30,60	12
	C	63	5SL6163-7	39,20	12

Bir faz ve nötr kesmeli anahtarlı otomatik sigortalar

Yavaş Karakterli	C	Anma Akımı I_n (A)	Sipariş No	Birim Fiyatı TL	Min. Sipariş Adedi
	C	6	5SL6506-7	46,60	6
	C	10	5SL6510-7	46,60	6
	C	16	5SL6516-7	46,60	6
	C	20	5SL6520-7	46,60	6
	C	25	5SL6525-7	46,60	6
	C	32	5SL6532-7	48,80	6
	C	40	5SL6540-7	52,40	6
	C	50	5SL6550-7	68,60	6

5SL6 ve 5SP Serisi Otomatların Kısa Devre Kesme Kapasiteleri

Sipariş No	Anma Akımı I_n (A)	EN 60 898 (IEC 60 898)		EN 60 947-2 (IEC 60 947-2)	
		1 kutup 230 V AC I_{cn} (kA)	2,3,4 kutup 400 V AC I_{cn} (kA)	1 kutup 230 V AC I_{cu} (kA)	2,3,4 kutup 400 V AC I_{cu} (kA)
5SL6	0,5-63	6	6	10*	10*
5SP4	80-125	10	10	20**	20**

* $I_n = 63$ A'de $I_{cu} = 6$ kA

** $I_n = 80$ ve 100 A'de $I_{cu} = 15$ kA

Malzeme Cinsi	Tip	Anma Akımı I_n (A)	Sipariş No	Birim Fiyatı TL	Min. Sipariş Adedi
6 kA OTOMATLAR 230 / 400 V AC			(Derinlik 70 mm.)	YENİ	

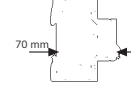

İki fazlı anahtarlı otomatik sigortalar



5SL62...



Yavaş Karakterli

C	0.5	5SL6205-7	65,40	6
C	1	5SL6201-7	65,40	6
C	1.6	5SL6215-7	65,40	6
C	2	5SL6202-7	65,40	6
C	3	5SL6203-7	65,40	6
C	4	5SL6204-7	65,40	6
C	6	5SL6206-7	56,60	6
C	8	5SL6208-7	56,60	6
C	10	5SL6210-7	56,60	6
C	16	5SL6216-7	56,60	6
C	20	5SL6220-7	56,60	6
C	25	5SL6225-7	56,60	6
C	32	5SL6232-7	61,00	6
C	40	5SL6240-7	64,40	6
C	50	5SL6250-7	84,00	6
C	63	5SL6263-7	112,00	6

Üç fazlı anahtarlı otomatik sigortalar



5SL63...

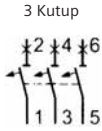

Yavaş Karakterli

C	0.5	5SL6305-7	90,40	4
C	1	5SL6301-7	90,40	4
C	1.6	5SL6315-7	90,40	4
C	2	5SL6302-7	90,40	4
C	3	5SL6303-7	90,40	4
C	4	5SL6304-7	90,40	4
C	6	5SL6306-7	75,00	4
C	8	5SL6308-7	75,00	4
C	10	5SL6310-7	75,00	4
C	16	5SL6316-7	75,00	4
C	20	5SL6320-7	75,00	4
C	25	5SL6325-7	75,00	4
C	32	5SL6332-7	78,40	4
C	40	5SL6340-7	80,00	4
C	50	5SL6350-7	108,00	4
C	63	5SL6363-7	124,00	4

Üç faz ve nötr kesmeli anahtarlı otomatik sigortalar

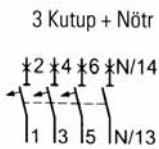

Yavaş Karakterli

C	6	5SL6606-7	101,00	3
C	10	5SL6610-7	101,00	3
C	16	5SL6616-7	101,00	3
C	20	5SL6620-7	101,00	3
C	25	5SL6625-7	101,00	3
C	32	5SL6632-7	105,80	3
C	40	5SL6640-7	109,60	3
C	50	5SL6650-7	150,00	3
C	63	5SL6663-7	160,00	3

Malzeme Cinsi	Tip	Anma Akımı I_n (A)	Sipariş No	Birim Fiyatı TL	Min. Sipariş Adedi
---------------	-----	----------------------	------------	-----------------	--------------------

10 kA OTOMATLAR 230 / 400 V AC

(Derinlik 70 mm.)

YENİ

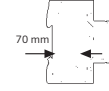

5SL41...

1 Kutup



Bir fazlı anahtarlı otomatik sigortalar

Çabuk Karakterli

B	6	5SL4106-6	30,60	12
B	10	5SL4110-6	26,80	12
B	16	5SL4116-6	26,80	12
B	20	5SL4120-6	26,80	12
B	25	5SL4125-6	26,80	12
B	32	5SL4132-6	34,30	12
B	40	5SL4140-6	39,80	12
B	50	5SL4150-6	53,00	12

Bir fazlı anahtarlı otomatik sigortalar

Yavaş Karakterli

C	0.5	5SL4105-7	33,60	12
C	1	5SL4101-7	33,60	12
C	1.6	5SL4115-7	33,60	12
C	2	5SL4102-7	33,60	12
C	3	5SL4103-7	33,60	12
C	4	5SL4104-7	33,60	12
C	6	5SL4106-7	31,00	12
C	8	5SL4108-7	31,00	12
C	10	5SL4110-7	31,00	12
C	16	5SL4116-7	31,00	12
C	20	5SL4120-7	31,00	12
C	25	5SL4125-7	31,00	12
C	32	5SL4132-7	34,60	12
C	40	5SL4140-7	41,20	12
C	50	5SL4150-7	49,60	12
C	63	5SL4163-7	86,80	12
C	80	5SP4180-7	116,00	6
C	100	5SP4191-7	137,00	6
C	125	5SP4192-7	152,00	6



5SP41...

1 Kutup



Bir faz ve nötr kesmeli anahtarlı otomatik sigortalar

Yavaş Karakterli

C	6	5SL4506-7	84,00	6
C	10	5SL4510-7	84,00	6
C	13	5SL4513-7	84,00	6
C	16	5SL4516-7	84,00	6
C	20	5SL4520-7	84,00	6
C	25	5SL4525-7	84,00	6
C	32	5SL4532-7	86,80	6
C	40	5SL4540-7	95,20	6
C	50	5SL4550-7	125,40	6
C	63	5SL4563-7	133,40	6

1 Kutup + Nötr



5SL4 serisi yeni 10 kA otomatlar, tasarım olarak 5SL6 serisi yeni 6kA otomatlar ve 5SV4 serisi yeni hata akımı koruma anahtarları ile aynı olduğu için birbirlerini görsel olarak tamamlarlar.

Malzeme Cinsi	Tip	Anma Akımı I_n (A)	Sipariş No	Birim Fiyatı TL	Min. Sipariş Adedi
---------------	-----	----------------------	------------	-----------------	--------------------

10 kA OTOMATLAR 230 / 400 V AC

(Derinlik 70 mm.)

YENİ

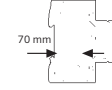

İki fazlı anahtarlı otomatik sigortalar



5SL42...

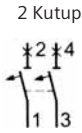

Yavaş Karakterli

C	0.5	5SL4205-7	114,00	6
C	1	5SL4201-7	114,00	6
C	1.6	5SL4215-7	114,00	6
C	2	5SL4202-7	114,00	6
C	3	5SL4203-7	114,00	6
C	4	5SL4204-7	114,00	6
C	6	5SL4206-7	107,00	6
C	8	5SL4208-7	107,00	6
C	10	5SL4210-7	107,00	6
C	13	5SL4213-7	107,00	6
C	16	5SL4216-7	107,00	6
C	20	5SL4220-7	107,00	6
C	25	5SL4225-7	107,00	6
C	32	5SL4232-7	109,00	6
C	40	5SL4240-7	123,00	6
C	50	5SL4250-7	161,00	6
C	63	5SL4263-7	171,00	6
C	80	5SP4280-7	318,00	3
C	100	5SP4291-7	395,00	3
C	125	5SP4292-7	463,00	3



5SL43...

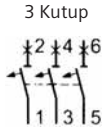

Üç fazlı anahtarlı otomatik sigortalar

Yavaş Karakterli

C	0.5	5SL4305-7	152,00	4
C	1	5SL4301-7	152,00	4
C	1.6	5SL4315-7	152,00	4
C	2	5SL4302-7	152,00	4
C	3	5SL4303-7	152,00	4
C	4	5SL4304-7	152,00	4
C	6	5SL4306-7	132,00	4
C	8	5SL4308-7	132,00	4
C	10	5SL4310-7	132,00	4
C	16	5SL4316-7	132,00	4
C	20	5SL4320-7	132,00	4
C	25	5SL4325-7	132,00	4
C	32	5SL4332-7	137,00	4
C	40	5SL4340-7	140,00	4
C	50	5SL4350-7	187,00	4
C	63	5SL4363-7	220,00	4
C	80	5SP4380-7	449,00	2
C	100	5SP4391-7	490,00	2
C	125	5SP4392-7	534,00	2



5SP43...

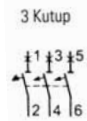

Üç faz ve nötr kesmeli anahtarlı otomatik sigortalar

Yavaş Karakterli

C	6	5SL4606-7	195,00	3
C	10	5SL4610-7	195,00	3
C	13	5SL4613-7	195,00	3
C	16	5SL4616-7	195,00	3
C	20	5SL4620-7	195,00	3
C	25	5SL4625-7	195,00	3
C	32	5SL4632-7	199,00	3
C	40	5SL4640-7	216,00	3
C	50	5SL4650-7	285,00	3
C	63	5SL4663-7	343,00	3



5SP44...

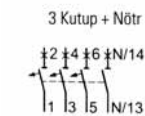

Üç faz ve nötr kesmeli anahtarlı otomatik sigortalar (Nötr de termik ve manyetik açtırıcıdır.)

C	80	5SP4480-7	610,00	1
C	100	5SP4491-7	774,00	1
C	125	5SP4492-7	820,00	1

Malzeme Cinsi	Tip	Anma Akımı I_n (A)	Sipariş No	Birim Fiyatı TL	Min. Sipariş Adedi
---------------	-----	----------------------	------------	-----------------	--------------------

DC OTOMATLAR 10 kA DC 220/440 V DC , 230/400 V AC (Derinlik 70 mm.)

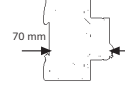

Bir fazlı anahtarlı otomatik sigortalar 220 V DC , 230 V AC



5SY51..

Yavaş Karakterli	Tip	Anma Akımı I_n (A)	Sipariş No	Birim Fiyatı TL	Min. Sipariş Adedi
	C	0.3	5SY5114-7	141,00	12
	C	0.5	5SY5105-7	141,00	12
	C	1	5SY5101-7	134,00	12
	C	1.6	5SY5115-7	134,00	12
	C	2	5SY5102-7	134,00	12
	C	3	5SY5103-7	134,00	12
	C	4	5SY5104-7	130,00	12
	C	6	5SY5106-7	130,00	12
	C	8	5SY5108-7	130,00	12
	C	10	5SY5110-7	118,00	12
	C	13	5SY5113-7	118,00	12
	C	16	5SY5116-7	118,00	12
	C	20	5SY5120-7	118,00	12
	C	25	5SY5125-7	127,00	12
	C	32	5SY5132-7	130,00	12
	C	40	5SY5140-7	154,00	12
	C	50	5SY5150-7	175,00	12
	C	63	5SY5163-7	178,00	12

İki fazlı anahtarlı otomatik sigortalar 440 V DC , 400 V AC

Yavaş Karakterli	Tip	Anma Akımı I_n (A)	Sipariş No	Birim Fiyatı TL	Min. Sipariş Adedi
	C	0.3	5SY5214-7	285,00	6
	C	0.5	5SY5205-7	285,00	6
	C	1	5SY5201-7	266,00	6
	C	1.6	5SY5215-7	266,00	6
	C	2	5SY5202-7	266,00	6
	C	3	5SY5203-7	266,00	6
	C	4	5SY5204-7	249,00	6
	C	6	5SY5206-7	249,00	6
	C	8	5SY5208-7	249,00	6
	C	10	5SY5210-7	234,00	6
	C	13	5SY5213-7	234,00	6
	C	16	5SY5216-7	234,00	6
	C	20	5SY5220-7	234,00	6
	C	25	5SY5225-7	253,00	6
	C	32	5SY5232-7	258,00	6
	C	40	5SY5240-7	301,00	6
	C	50	5SY5250-7	345,00	6
	C	63	5SY5263-7	356,00	6

Not: DC otomatların B tipi açma karakteristiği için satış birimlerimizle temasa geçiniz.

Malzeme Cinsi	Eşik Akımı $I_{\Delta n}$ (mA)	Nominal Gerilim U_n (V)	Anma Akımı I_n (A)	TE*	Sipariş No	Birim Fiyatı TL	Yeni Sipariş No	Birim Fiyatı TL	Min. Sipariş Adedi
---------------	--------------------------------	---------------------------	----------------------	-----	------------	-----------------	-----------------	-----------------	--------------------

(Derinlik 55 mm.)

(Derinlik 70 mm.)

HATA AKIMI KORUMA ANAHTARLARI-FI (KAÇAK AKIM KORUMA RÖLELERİ)



Monofaze, Faz + Nötr hata akımı koruma anahtarları

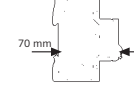

YENİ

Monofaze, Faz+Nötr Bağlantılı

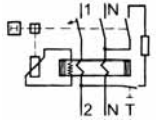

10	230	16	2	-	-	5SV4111-0	127,00	1
30	230	16	2	-	-	5SV4311-0	125,00	1
		25		5SM1312-0	151,00	5SV4312-0	137,00	1
		40		5SM1314-0	153,00	5SV4314-0	139,00	1
		63		5SM1316-0	221,00	5SV4316-0	201,00	1
		80		5SM1317-0	361,00	5SV4317-0	328,00	1
300	230	25	2	5SM1612-0	138,00	5SV4612-0	125,00	1
		40		5SM1614-0	142,00	5SV4614-0	129,00	1
		63		-	-	5SV4616-0	164,00	1
		80		-	-	5SV4617-0	248,00	1



Trifaze, 3 Faz + Nötr hata akımı koruma anahtarları

YENİ

Trifaze, 3 Faz+Nötr Bağlantılı

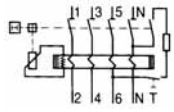

30	400	25	4	5SM1342-0	197,00	5SV4342-0	179,00	1
		40		5SM1344-0	202,00	5SV4344-0	184,00	1
		63		5SM1346-0	241,00	5SV4346-0	219,00	1
		80		5SM1347-0	538,00	5SV4347-0	489,00	1
		100		-	-	5SM3348-0	900,00	1
		125		-	-	5SM3345-0	1.360,00	1
300	400	25	4	5SM1642-0	171,00	5SV4642-0	155,00	1
		40		5SM1644-0	182,00	5SV4644-0	165,00	1
		63		5SM1646-0	210,00	5SV4646-0	191,00	1
		63*		-	-	5SM3646-8	784,00	1
		80		5SM1647-0	404,00	5SV4647-0	367,00	1
		100		-	-	5SM3648-0	750,00	1
		125		-	-	5SM3645-0	1.125,00	1

* SELEKTİF

*TE, 1 otomat için genişlik birimi olup 18 mm'dir.



5SV434.
5SV464.

HATA AKIMI KORUMA ANAHTARLARI İÇİN YARDIMCI DONANIMLAR

5SV serisi için yardımcı kontaklar

1NO + 1NC	AC 230 V, 6 A	5ST3010	54,00	1
2NO	AC 230 V, 6 A	5ST3011	54,00	1
2NC	AC 230 V, 6 A	5ST3012	54,00	1



5SM1 serisi için yardımcı kontaklar

1NO + 1NC	AC 230 V, 6 A	5SW3000	150,00	1
2NC	AC 230 V, 6 A	5SW3001	150,00	1
2NO	AC 230 V, 6 A	5SW3002	150,00	1



5SM3 serileri için yardımcı kontaklar

1NO + 1NC	AC 230 V, 6 A, 100 A ve 125 A için	5SW3330	150,00	1
-----------	------------------------------------	---------	--------	---



5SW3000



5SW3330

Malzeme Cinsi	Sipariş No	Birim Fiyatı TL	Min. Sipariş Adedi
---------------	------------	-----------------	--------------------

SIGRES ve SIQUENCE SERİLERİ HATA AKIMI KORUMA ANAHTARLARI (Kaçak Akım Koruma Röleleri)

SIGRES serisi Hata Akımı Koruma Anahtarları
(Ağır şartlarda kullanım)

YENİ

En ağır şartlarda dahi üstün koruma

Örnek olarak; klor gazı, ozon vs gazların bulunduğu kapalı yüzme havuzlarında, amonyak gibi kimyasal ortamların olduğu tarım sektöründe, kükürt dioksit, nitrojen oksit gibi kimyasal etkilerin bulunduğu endüstride rahatlıkla kullanılır. Bu gazlar, nem ile bağlantılı olarak aşındırıcı bir etkiye sahip olduğu için, bu gibi ağır şartlar ortamında SIGRES serisi hata akım koruma anahtarları kullanılır.



5SM331...



5SM334...

25A, 30mA, monofaze, tip A, SIGRES	5SV3312-6KK12	255,00	1
40A, 30mA, monofaze, tip A, SIGRES	5SV3314-6KK12	270,00	1
63A, 30mA, monofaze, tip A, SIGRES	5SV3316-6KK12	358,00	1
80A, 30mA, monofaze, tip A, SIGRES	5SM3317-6KK12	964,00	1
25A, 30mA, trifaze, tip A, SIGRES	5SV3342-6KK12	358,00	1
40A, 30mA, trifaze, tip A, SIGRES	5SV3344-6KK12	373,00	1
63A, 30mA, trifaze, tip A, SIGRES	5SV3346-6KK12	460,00	1
80A, 30mA, trifaze, tip A, SIGRES	5SV3347-6KK12	1.070,00	1
40A, 300mA, trifaze, tip A, SIGRES	5SV3644-6KK12	326,00	1
63A, 300mA, trifaze, tip A, SIGRES	5SV3646-6KK12	430,00	1

SIGRES serisi Selektif

63A, 300mA, trifaze, tip A, SIGRES, S	5SM3646-8KK12	748,00	1
---------------------------------------	---------------	--------	---

SIQUENCE serisi Hata Akımı Koruma Anahtarları
(Frekans konvertörleri, UPS sistemleri, tıbbi cihazlar)

Frekans konvertörleri, UPS sistemleri, tıbbi cihazlar gibi ürünlerde oluşabilen doğru akım veya düşük dalgalı hata akımlarının tespit edilmesinde, SIQUENCE serisi hata akımı koruma anahtarları kullanılır.



5SM332...



5SM3347...

16A, 30mA, monofaze, tip B, K, SIQUENCE	5SM3321-4	750,00	1
25A, 30mA, monofaze, tip B, K, SIQUENCE	5SM3322-4	760,00	1
40A, 30mA, monofaze, tip B, K, SIQUENCE	5SM3324-4	800,00	1
63A, 30mA, monofaze, tip B, K, SIQUENCE	5SM3326-4	1.200,00	1
25A, 30mA, trifaze, tip B, K, SIQUENCE	5SM3342-4	1.060,00	1
40A, 30mA, trifaze, tip B, K, SIQUENCE	5SM3344-4	1.100,00	1
63A, 30mA, trifaze, tip B, K, SIQUENCE	5SM3346-4	1.520,00	1
80A, 30mA, trifaze, tip B, K, SIQUENCE	5SM3347-4	2.060,00	1
16A, 300mA, monofaze, tip B, K, SIQUENCE	5SM3621-4	660,00	1
25A, 300mA, monofaze, tip B, K, SIQUENCE	5SM3622-4	670,00	1
40A, 300mA, monofaze, tip B, K, SIQUENCE	5SM3624-4	680,00	1
63A, 300mA, monofaze, tip B, K, SIQUENCE	5SM3626-4	1.060,00	1
25A, 300mA, trifaze, tip B, K, SIQUENCE	5SM3642-4	970,00	1
40A, 300mA, trifaze, tip B, K, SIQUENCE	5SM3644-4	1.000,00	1
63A, 300mA, trifaze, tip B, K, SIQUENCE	5SM3646-4	1.370,00	1
80A, 300mA, trifaze, tip B, K, SIQUENCE	5SM3647-4	1.890,00	1
63A, 500mA, trifaze, tip B, K, SIQUENCE	5SM3746-4	1.350,00	1
80A, 500mA, trifaze, tip B, K, SIQUENCE	5SM3747-4	1.850,00	1

SIQUENCE serisi Selektif

63A, 300mA, trifaze, tip B, SIQUENCE, S	5SM3646-5	1.640,00	1
80A, 300mA, trifaze, tip B, SIQUENCE, S	5SM3647-5	2.260,00	1
63A, 500mA, trifaze, tip B, SIQUENCE, S	5SM3746-5	1.630,00	1
80A, 500mA, trifaze, tip B, SIQUENCE, S	5SM3747-5	2.250,00	1

Tip A: AC ve DC hata akımlarını dikkate alıyor
Tip B, K: AC, DC ve yüksek frekanslı hata akımlarını dikkate alıyor

Malzeme Cinsi	Eşik Akımı $I_{\Delta n}$ (mA)	Nominal Gerilim U_n (V)	Anma Akımı I_n (A)	TE*	Sipariş No	Birim Fiyatı TL	Min. Sipariş Adedi
---------------	--------------------------------	---------------------------	----------------------	-----	------------	-----------------	--------------------

(Derinlik 70 mm.)

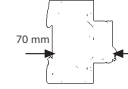

HATA AKIMI KORUMA ANAHTARLI OTOMATLAR-FI/LS (KOMBİNE CİHAZLAR)

Kaçak Akım Koruma Röleli Otomatlar



5SU13...
5SU16...
5SU67...

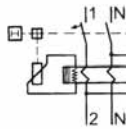

Monofaze C 6A, 4.5 kA	30	240	6	2	5SU1353-1KK06	244,00	1
C 10A,			10		5SU1353-1KK10	244,00	1
C 16A,			16		5SU1353-1KK16	244,00	1
C 20A,			20		5SU1353-1KK20	244,00	1
C 25A,			25		5SU1353-1KK25	244,00	1
C 32A,			32		5SU1353-1KK32	244,00	1
C 40A			40		5SU1353-1KK40	244,00	1
Monofaze C 6A, 4.5 kA	300	240	6	2	5SU1653-1KK06	240,00	1
C 10A,			10		5SU1653-1KK10	240,00	1
C 16A,			16		5SU1653-1KK16	240,00	1
C 20A,			20		5SU1653-1KK20	240,00	1
C 25A,			25		5SU1653-1KK25	240,00	1
C 32A,			32		5SU1653-1KK32	240,00	1
C 40A,			40		5SU1653-1KK40	240,00	1



5ST3805-1

5SU için mandal kilidi					5ST3801-1	46,00	1
5SU serisi hata koruma anahtarlı otomatlara takılan 5ST3010 yardımcı kontak için gerekli ara parça (1 set = 5 adet)					5ST3805-1	59,00	1 Set

*TE, 1 otomat için genişlik birimi olup 18 mm'dir.

Not : 5SU serisi hata akımı koruma anahtarlı otomatlara 5ST3805-1 ara parçası ile birlikte 5ST3010 yardımcı kontak takılabilir. (1 NO + 1NC)



5SM6011-1

Malzeme Cinsi	Anma Akımı I_n (A)	Sipariş No	Birim Fiyatı TL	Min. Sipariş Adedi
---------------	----------------------	------------	-----------------	--------------------

(Derinlik 70 mm.)

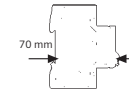

YENİ

ARK HATASI ALGILAMA RÖLESİ / AFD - BLOK

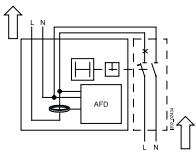

Maksimum 16A, 1+N, 1TE, 5SY60 serisi otomatik sigortalara birlikte kullanılır.	16	5SM6011-2	150,00	1
Maksimum 16A, 1+N, 2TE, 5SY serisi otomatik sigortalara veya 1+N, 2TE, 5SU1 serisi hata akımı koruma anahtarlı otomatlar ile birlikte kullanılır.	16	5SM6021-2	160,00	1



5SM6021-1

Not : Ark hatası algılama rölesi; vidalama veya çiviler, gevşek kontaklar ve klemensler, kablo dar bükülme yarıçapları, sabitleme kroşeleri, UV ışınları, kablo sıkışmaları vs. sonucu elektrik tesisatında oluşan **yalıtım hatalarında** veya **gevşek kontaklarda artırılmış emniyet** sağlar.

TE, 1 otomat için genişlik birimi olup 18 mm'dir.

5SY60 serisi otomatlar için satış birimlerimizle temasa geçiniz.

YENİ

Malzeme Cinsi	Çap mm	Sipariş No	Birim Fiyatı TL	Min. Sipariş Adedi
---------------	--------	------------	-----------------	--------------------

KAÇAK AKIM KORUMA KOMBİNASYONLARI



5SV8706-OKK

Akım trafosu

35	5SV8702-OKK	300,00	1
70	5SV8703-OKK	450,00	1
105	5SV8704-OKK	630,00	1
140	5SV8705-OKK	1.320,00	1
210	5SV8706-OKK	1.950,00	1

Akım trafolarının standart 35 mm çelik raya montaj aparatı (Çap 35 mm, 70 mm ve 105 mm akım trafoları için) (1 takım = 2 adet)

5SV8900-1KK	33,00	1 Tk.
-------------	-------	-------



5SV8001-6KK

Kaçak akım koruma kombinasyonu açtırma rölesi 0,03...3A (Tip A), 3...5A (Tip AC) ayarlanabilir eşik akımlı, 0,02...5s açma süresi 230V AC, 50/60Hz
Kaçak akım koruma kombinasyonu açtırma rölesi 0,03...3A (Tip A), 3...30A (Tip AC) ayarlanabilir eşik akımlı, 0,02...10s açma süresi 230V AC, 50/60Hz

Analog	5SV8000-6KK	810,00	1
Digital	5SV8001-6KK	1.080,00	1

Not: Kablo dış çapı kablunun kesitine, tipine ve markasına göre değişiklik gösterdiği için ilgili kataloğlara bakınız.

Not: 3UG46 serisi kaçak akım koruma kombinasyonu açtırma rölesi ile 3UL23 serisi akım trafolarının ve 5SV80 serisi kaçak akım koruma kombinasyonu açtırma röleleri ile 5SV87 serisi akım trafolarının kullanılması gerekiyor.

Kaçak akım koruma kombinasyonu açtırma röleleri ile farklı seride veya farklı markada akım trafolarının kullanılması uygun değildir.

Malzeme Cinsi	İşletme Gerilimi U _e V AC	İşletme Akımı I _e A AC	Kumanda Gerilimi U _c V AC	Kontakt		TE*	Sipariş No	Birim Fiyatı TL	Min. Sipariş Adedi
				NO	NC				

UZAKTAN KUMANDA DARBE AKIM ŞALTERİ

(Derinlik 70 mm.)

YENİ

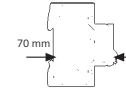

5TT4101-0



5TT4104-0



5TT4900

• Kumanda Gerilimi: (0,80...1,1)×U _c	250	16	230	1	-	1	5TT4101-0	101,00	1
• Yük altında 50.000 açma-kapama	400	16	230	2	-	1	5TT4102-0	150,00	1
• İşletme sıcaklığı -10...+40 °C	400	16	230	3	-	2	5TT4103-0	198,00	1
• Koruma sınıfı IP20	400	16	230	4	-	2	5TT4104-0	242,00	1
	250	16	230	1	1	1	5TT4105-0	150,00	1

Diğer kumanda gerilimli uzaktan kumanda darbe akım şalterleri için satış birimlerimizle temasa geçiniz.

Uzaktan Kumanda Darbe Akım Şalterleri İçin Yardımcı Kontakt

1 CO	250	5	-	-	-	0,5	5TT4900	86,00	1
------	-----	---	---	---	---	-----	---------	-------	---

*TE, 1 otomat için genişlik birimi olup 18 mm'dir.

Malzeme Cinsi	Sipariş No	Birim Fiyatı TL	Min. Sipariş Adedi
---------------	------------	-----------------	--------------------

YARDIMCI DONANIMLAR

5SL (5SL Classic hariç), 5SP4, 5SY, 5SJ, 5SV ve 5SU1 serileri için yardımcı donanımlar

Yardımcı Kontaktlar

1NO+1NC Yardımcı Kontak	AC 230V, 6A	5ST3010	54,00	1
2NO Yardımcı Kontak	AC 230V, 6A	5ST3011	54,00	1
2NC Yardımcı Kontak	AC 230V, 6A	5ST3012	54,00	1

Arıza İhbar Kontaktları

1NO+1NC Arıza İhbar Kontak	AC 230V, 6A	5ST3020	97,00	1
2NO Arıza İhbar Kontak	AC 230V, 6A	5ST3021	97,00	1
2NC Arıza İhbar Kontak	AC 230V, 6A	5ST3022	97,00	1

(5ST30 Yardımcı donanımlar birbirine takılabilir.)

Mandal Kilidi (5SL6 için)

5ST3806	17,00	5
---------	-------	---

Mandal Kilidi (5SP4 ve 5SY için)

5ST3801	47,00	1
---------	-------	---

Asma Kilit (5ST3801 ve 5ST3806 için)

5ST3802	64,00	1
---------	-------	---

İrtibat Klemensi (25 mm²)

5ST3768	33,00	25
---------	-------	----



Not: On veya off pozisyonlarında mandal kilit takılabilir. İhtiyaç halinde on pozisyonunda mandal kilidi takılı olsa da cihaz trip atarak devreyi kesebilir. Mandalın atması şart değildir.

5SL, 5SY ve 5SV serileri için müşterek baralar

Müşterek Bara, 16 mm², 214 mm, 12 TE, Cu bara, kapaklı, kesilebilir.

Bir fazlı	5ST3700	30,00	1
Bir fazlı ve 1 yardımcı (veya arıza ihbar) kontaklı	5ST3702	33,00	1
İki fazlı	5ST3704	51,00	1
İki fazlı ve 1 yardımcı (veya arıza ihbar) kontaklı	5ST3706	60,00	1
Üç fazlı	5ST3708	74,00	1
Üç fazlı ve 1 yardımcı (veya arıza ihbar) kontaklı	5ST3711	87,00	1
Üç faz + Nötr	5ST3715	108,00	1



35 mm. Çelik Ray

35x7.5 ithal çelik, 2 m, delikli

5ST1145	31,00	20
---------	-------	----

5SQ serisi için müşterek baralar

Müşterek Bara (210 mm)

5SQ tipi 12 adet >N< Otomat için bir fazlı	5ST2205	33,00	1
5SQ tipi 4 adet >N< Otomat için üç fazlı	5ST2204	60,00	1



5SL, 5SP4 ve 5SY serileri otomatik sigortaların yardımcı donanımları yukarıdakiler ile sınırlı değildir.

Diğer yardımcı donanımlar için satış birimlerimizle temasa geçiniz.

NO : Kapayan kontak (Normalde açık) NC : Açan kontak (Normalde kapalı)

TE: 1 otomat için genişlik birimi olup 18 mm'dir.

Malzeme Cinsi	Kısa Devre Kesme Kapasitesi $I_n (8/20)_{1,5}$ (kA)	Koruma Sınır Gerilimi (kV)	TE*	Sipariş No	Birim Fiyatı TL	Min. Sipariş Adedi
---------------	--	----------------------------	-----	------------	-----------------	--------------------

(Derinlik 70 mm.)



ALÇAK GERİLİM PARAFUDRLARI

Alçak Gerilim için Yıldırıma Karşı Koruyucu Parafudrlar (B Sınıfı, Sınıf I, Tip 1)



5SD7414-1

2 kutuplu TT ve TN-S sistemleri için, enversör kontaklı	100	1,5	4	5SD7412-1	1.730,00	1
3 kutuplu TN-C sistemleri için, enversör kontaklı	75	1,5	6	5SD7413-1	2.380,00	1
4 kutuplu TT ve TN-S sistemleri için, enversör kontaklı	100	1,5	8	5SD7414-1	3.120,00	1

Alçak Gerilim için Kombine Parafudrlar (B Sınıfı, Sınıf I, Tip 1 ve C Sınıfı, Sınıf II, Tip 2)



5SD7444-1

2 kutuplu TT ve TN-S sistemleri için, enversör kontaklı	100	1,5	4	5SD7442-1	1.990,00	1
3 kutuplu TN-C sistemleri için, enversör kontaklı	75	1,5	6	5SD7443-1	2.900,00	1
4 kutuplu TT ve TN-S sistemleri için, enversör kontaklı	100	1,5	8	5SD7444-1	3.600,00	1

Alçak Gerilim için Aşırı Gerilim Sınırlayıcısı Parafudrlar (C Sınıfı, Sınıf II, Tip 2)



5SD7464-1

1 kutuplu	20	1,4	1	5SD7461-0	250,00	1
1 kutuplu, enversör kontaklı	20	1,4	1	5SD7461-1	270,00	1
1 kutuplu, N/PE	20	1	1	5SD7481-0	310,00	1
3 kutuplu, TN-C Sistemleri için 3+0 devreli	20	1,4	3	5SD7463-0	720,00	1
3 kutuplu, TN-C Sistemleri için 3+0 devreli, enversör kontaklı	20	1,4	3	5SD7463-1	850,00	1
4 kutuplu, TT ve TN-S Sistemleri için 3+1 devreli	20	1,4	4	5SD7464-0	900,00	1
4 kutuplu, TT ve TN-S Sistemleri için 3+1 devreli, enversör kontaklı	20	1,4	4	5SD7464-1	970,00	1

Alçak Gerilim için Aşırı Gerilim Sınırlayıcısı Parafudrlar (D Sınıfı, Sınıf III, Tip 3)



5SD7434-1

2 kutuplu, enversör kontaklı	3	1,5	1	5SD7432-1	420,00	1
4 kutuplu, enversör kontaklı	1,5	1,2	2	5SD7434-1	990,00	1

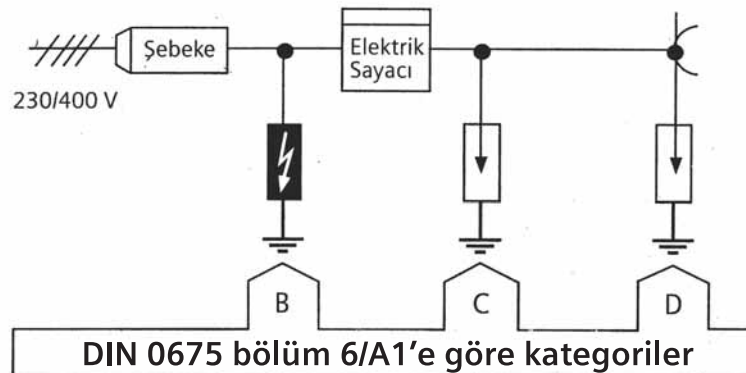

ALÇAK GERİLİM PARAFUDRLARI

Alçak Gerilim Parafudrları İçin Yardımcı Donanımlar

YENİ

Malzeme Cinsi	Sipariş No	Birim Fiyatı TL	Min. Sipariş Adedi
Koruma terminali L/N 5SD741 ... için	5SD7418-1	770,00	1
Koruma terminali N/PE 5SD741 ... 5SD744... için	5SD7418-0	800,00	1
Koruma terminali L/N 5SD744... için	5SD7448-1	1.000,00	1
Koruma terminali LN 5SD742 ... 5SD744... için	5SD7428-1	280,00	1
Koruma terminali N/PE 5SD742 ... 5SD744... için	5SD7428-0	300,00	1
Koruma terminali L/N 5SD746... için	5SD7468-1	190,00	1
Koruma terminali N/PE 5SD746... için	5SD7488-0	290,00	1
Koruma terminali U _N : 60 V 5SD7432... için	5SD7437-3	340,00	1



5SD7418-0



5SD7448-0



5SD7428-1



5SD7468-1

Alçak Gerilim Parafudrları İçin Kategoriler

	Alman Standardı VDE 0675-6	Uluslararası Standart IEC 61643-1	Avrupa Standardı EN 61643-11
Yıldırıma karşı koruyucu parafudr	B Sınıfı	Sınıf I	Tip 1
Aşırı gerilim sınırlayıcısı parafudr (Dağıtım panoları için)	C Sınıfı	Sınıf II	Tip 2
Aşırı gerilim sınırlayıcısı parafudr (Dağıtım kutuları için)	D Sınıfı	Sınıf III	Tip 3

Topraklama bağlantısını göstermek için iki harf kullanılır ve aşağıdaki anlama gelirler.

1. Harf : Akım kaynağının topraklama şartlarını ifade eder.

T : Akım kaynağının direkt topraklanması (işletme toprağı)

I : Bütün aktif parçaların toprağına karşı izole edilmesi veya aktif parça ile toprak arasındaki bağlantıyı bir empedans ile yapmak

2. Harf : Kullanıcı tesislerindeki cisimlerin topraklama şartlarını ifade eder.

T : Cisim direkt olarak kendi topraklama sistemine

N : Cisim direkt olarak işletim toprağına bağlanmıştır.

T : Terre - Toprak (Terre, Earth)

I : İsole - İzolasyon (Insulation, Isolation)

N : Nötr - Nötr (Neutral, Neutre)

PE : Protection Earth

S : Ayrılmış (Separated, Separe)

C : Kombine edilmiş (Combined, Combine)

Malzeme Cinsi	Boy	Kutup Sayısı	Anma Akımı I _n (A)	TE*	Sipariş No	Birim Fiyatı TL	Min. Sipariş Adedi
---------------	-----	--------------	-------------------------------	-----	------------	-----------------	--------------------

MINIZED YÜK AYIRICILAR ve NEOZED SİGORTALAR (Derinlik 70 mm.)

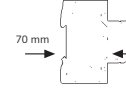

MINIZED Yük Ayırıcılar (NEOZED Sigortası Hariç)

Anma gerilimi U_n: 230/400 V AC
Kumanda devrelerinde, ölçü aletlerinde vs. kullanılır.

D01	1	16	1	5SG7611-OKK16	78,00	12
	1+N		2	5SG7651-OKK16	160,00	6
	2		2	5SG7621-OKK16	214,00	6
	3		3	5SG7631-OKK16	264,00	4
D02	3+N		4	5SG7661-OKK16	281,00	3
	1	63	1.5	5SG7113	159,00	1
	1+N		3	5SG7153	287,00	1
	2		3	5SG7123	318,00	1
	3		4.5	5SG7133	324,00	1
	3+N		6	5SG7163	364,00	1

Not : D02 Boy MINIZED Yük Ayırıcılara 5ST3010 yardımcı kontak takılabilir. (1NO+1NC)
*TE, 1 otomat için genişlik birimi olup 18 mm'dir.

5SG761.



5SG7133

Malzeme Cinsi	Boy	Anma Akımı I _n (A)	Renk	Sipariş No	Birim Fiyatı TL / Adet	Min. Sipariş Adet
---------------	-----	-------------------------------	------	------------	------------------------	-------------------

NEOZED Sigortalar (MINIZED Yük Ayırıcılar için)

MINIZED için kullanılan sigortalar 400 V AC, 250 V DC Çalışma sınıfı: gG Kısa Devre Kesme Kapasitesi: 50kA AC, 8 kA DC

D01	2	Pembe	5SE2302	4,40	10
	4	Kahverengi	5SE2304	4,40	10
	6	Yeşil	5SE2306	4,40	10
	10	Kırmızı	5SE2310	4,40	10
D02	16	Gri	5SE2316	4,40	10
	20	Mavi	5SE2320	4,90	10
	25	Sarı	5SE2325	4,90	10
	32	Siyah	5SE2332	4,90	10
	35	Siyah	5SE2335	4,90	10
	40	Siyah	5SE2340	4,90	10
	50	Beyaz	5SE2350	4,90	10
	63	Bakır	5SE2363	4,90	10

D01



D02

Malzeme Cinsi	Sipariş No	Birim Fiyatı TL	Min. Sipariş Adedi
---------------	------------	-----------------	--------------------

TOPRAKLI PRİZ (RAYA MONTAJA UYGUN)



5TE6800

5TE6801

Topraklı Priz 250 V AC, 16 A, 2,5 TE*	5TE6800	73,00	1
Kapaklı Topraklı Priz 250 V AC, 16 A, 2,5 TE*	5TE6801	94,00	1

İŞLETME SAAT SAYACI

• Kumanda panoları için 00000.00h sayıcıdır. U _c =230V AC 50Hz Montaj derinliği 34mm Kumanda pano pencere kesimi 45.2mm x 45.2 mm Koruma IP 65, klemenslerde IP 20'dir.	7KT5502	138,00	1
• İşletme saat sayıcısı çerçeve 55x55mm	7KT9020	8,00	1



7KT5502

Değişik gerilim ve frekanstaki işletme saat sayacıları için satış birimlerimizle temasa geçiniz.

Malzeme Cinsi	Ölçü mmxmm	Kutup Sayısı	Anma Akımı I_n (A)	TE*	Sipariş No	Birim Fiyatı TL	Min. Sipariş Adedi
---------------	------------	--------------	----------------------	-----	------------	-----------------	--------------------

SİLİNDİRİK SİGORTALAR (KARTUŞ SİGORTALAR)

(Derinlik 70 mm.)

YENİ



3NW7053



Silindirik Sigorta Yuvaları (Kartuş Sigorta Yuvaları)

Kumanda devrelerinde, ölçü aletlerinde vs. kullanılır. Yük altında açma-kapama yapılamaz.

8x32	1	20	1	3NW7313	19,00	1
	1+N		1	3NW7353	37,00	1
	3		3	3NW7333	53,00	1
10x38	1	32	1	3NW7013	22,00	1
	1+N		1	3NW7053	41,00	1
	3		3	3NW7033	59,00	1
14x51	1	50	1,5	3NW7111	62,00	1
	1+N		3	3NW7151	118,00	1
	3		4,5	3NW7131	183,00	1
22x58	1	100	2	3NW7211	161,00	1
	1+N		4	3NW7251	322,00	1
	3		6	3NW7231	396,00	1

Kısa devre kesme kapasitesi: 3NW73 için 20 kA, 3NW70, 3NW71 ve 3NW72 için 100 kA'dır.



3NW7901

Silindirik Sigorta Yuvaları (Kartuş Sigorta Yuvaları) için Yardımcı Kontaklar

1NO+1NC	14x51	-	5	0,5	3NW7901	135,00	1
1NO+1NC	22x58	-	5	0,5	3NW7902	135,00	1
1CO	8x32 ve 10x38	-	6	0,5	3NW7903	206,00	1

*TE, 1 otomat için genişlik birimi olup 18 mm'dir.

NO : Kapayan kontak (Normalde açık) NC : Açan kontak (Normalde kapalı) CO: Enversör kontak

Malzeme Cinsi	Ölçü mmxmm	Anma Gerilimi U_n (V)	Anma Akımı I_n (A)	Sipariş No	Birim Fiyatı TL	Min. Sipariş Adedi
---------------	------------	-------------------------	----------------------	------------	-----------------	--------------------

YENİ

Silindirik Sigortalar (Kartuş Sigortalar)

Silindirik Sigorta Yuvaları için kullanılan Sigortalar Çalışma Sınıfı : gG

Kumanda devrelerinde, ölçü aletlerinde vs. kullanılır.

8x32	400		2	3NW6302-1	8,80	10			
			4	3NW6304-1	8,80	10			
			6	3NW6301-1	8,80	10			
			10	3NW6303-1	8,80	10			
			16	3NW6305-1	8,80	10			
			20	3NW6307-1	8,80	10			
10x38	500		2	3NW6002-1	8,80	10			
			4	3NW6004-1	8,80	10			
			6	3NW6001-1	8,80	10			
			8	3NW6008-1	8,80	10			
			10	3NW6003-1	8,80	10			
			12	3NW6006-1	8,80	10			
			16	3NW6005-1	8,80	20			
			20	3NW6007-1	8,80	20			
			25	3NW6010-1	8,80	20			
			400	3NW6012-1	8,80	20			
			14x51	500		40	3NW6117-1	11,20	10
						50	3NW6120-1	11,20	10
63	3NW6222-1	28,60				10			
22x58	500		80	3NW6224-1	28,60	10			
			100	3NW6230-1	28,60	10			

Kısa devre kesme kapasitesi: 400 V için 20 kA, 500 V için 100 kA'dır.



3NW6302-1



3NW6003-1



3NW6120-1



3NW6230-1

Malzeme Cinsi	İşletme Gerilimi U _e V AC	İşletme Akımı I _e A AC	Kumanda Gerilimi U _c V AC	Kontakt		TE *	Sipariş No	Birim Fiyatı TL	Min. Sipariş Adedi
				NO	NC				

(Derinlik 70 mm.)

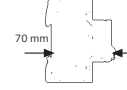

INSTA KONTAKTÖRLER

- Konutlarda, otellerde, hastanelerde vs... yerlerde kullanılan, standart 35 mm'lik raya montajı yapılan mini kontaktörler
- Kumanda Gerilimi: (0,85...1,1)xU_c
- 50/60 Hz
- Mekanik açma-kapama ömrü: 3 milyon
- İşletme sıcaklığı -5...+55 °C
- Koruma sınıfı IP20

YENİ

440	20	230	4	-	2	5TT3983	57,00	1
440	20	230	3	1	2	5TT3987	57,00	1
250	20	230	2	-	1	5TT5800-0	117,00	1
			1	1		5TT5801-0	117,00	1
			-	2		5TT5802-0	117,00	1
440	25	230	4	-	2	5TT5830-0	139,00	1
			3	1		5TT5831-0	139,00	1
			2	2		5TT5832-0	139,00	1
			-	4		5TT5833-0	139,00	1
440	40	230	4	-	3	5TT5840-0	302,00	1
			3	1		5TT5841-0	302,00	1
			2	2		5TT5842-0	302,00	1
			-	4		5TT5843-0	302,00	1
440	63	230	4	-	3	5TT5850-0	443,00	1
			3	1		5TT5851-0	443,00	1
			2	2		5TT5852-0	443,00	1
			-	4		5TT5853-0	443,00	1

5TT58 Serisi INSTA Kontaktörler İçin Yardımcı Kontaktlar

INSTA kontaktöre maksimum 1 adet kontak takılabilir

230	6	-	2	-	0,5	5TT5910-0	115,00	1
AC-15	AC-15'te 4							
230	6	-	1	1	0,5	5TT5910-1	115,00	1
AC-15	AC-15'te 4							

Diğer INSTA kontaktörler için satış birimlerimizle temasa geçiniz.

Malzeme Cinsi	İşletme Gerilimi U _e V AC	İşletme Akımı I _e A AC	Kumanda Gerilimi U _c V AC	Kontakt	TE *	Sipariş No	Birim Fiyatı TL	Min. Sipariş Adedi
---------------	--	---	--	---------	------	------------	-----------------	--------------------

(Derinlik 70 mm.)

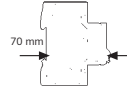

ŞALT SAATİ

Haftalık Digital Şalt Saati

28 programlı, 50 saat rezerveli

250	16	230	1 CO	2	7LF4511-0	518,00	1
-----	----	-----	------	---	-----------	--------	---

Günlük Mekanik Şalt Saati

Rezervesiz

250	16	230	1 NO	1	7LF5300-1	210,00	1
-----	----	-----	------	---	-----------	--------	---

100 saat rezerveli

250	16	230	1 NO	1	7LF5301-1	230,00	1
-----	----	-----	------	---	-----------	--------	---

Diğer şalt saatleri için satış birimlerimizle temasa geçiniz.

*TE, 1 otomat için genişlik birimi olup, 18 mm'dir.
NO: Kapayan kontak (Normalde açık) NC: Açan kontak (Normalde kapalı)
CO : Enversör kontak



5TT39...



5TT5800-0



5TT5830-0



5TT5840-0



7LF4...

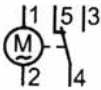

7LF5...



Boy	Genişlik (mm)	Anma Gerilimi U _n (A)	Anma Akımı I _n (A)	Normal Tip		Çift Göstergeli ve İzole Kapaklı Tip		Min. Sipariş Adedi
				Sipariş No	Birim Fiyatı TL	Sipariş No	Birim Fiyatı TL	

STEATİT (SERAMİK) GÖVDELİ NH-BIÇAKLI SİGORTALAR

NH-Bıçaklı Sigorta Buşonları-g/L/gG



3NA6...



3NA38..

000	21	500 V AC/250 V DC	2	3NA3802	17,60	3NA6802	21,00	3
			4	3NA3804	17,60	3NA6804	21,00	3
			6	3NA3801	17,60	3NA6801	21,00	3
			10	3NA3803	17,60	3NA6803	21,00	3
			16	3NA3805	17,60	3NA6805	21,00	3
			20	3NA3807	17,60	3NA6807	21,00	3
			25	3NA3810	17,60	3NA6810	21,00	3
			32	3NA3812	17,60	3NA6812	21,00	3
			35	3NA3814	17,60	3NA6814	21,00	3
			40	3NA3817	17,60	3NA6817	21,00	3
			50	3NA3820	17,60	3NA6820	21,00	3
			63	3NA3822	17,60	3NA6822	21,00	3
			00	30	500 V AC/250 V DC	100	3NA3830	17,60
125	3NA3832	18,40				3NA6832	25,00	3
160	3NA3836	18,40				3NA6836	25,00	3
1	47,2	500 V AC/440 V DC	80	3NA3124	39,00	3NA6124	53,00	3
			100	3NA3130	39,00	3NA6130	53,00	3
			125	3NA3132	39,00	3NA6132	53,00	3
			160	3NA3136	39,00	3NA6136	53,00	3
			200	3NA3140	39,00	3NA6140	53,00	3
			250	3NA3144	39,00	3NA6144	53,00	3
			2	57,8	500 V AC/440 V DC	200	3NA3240	60,00
250	3NA3244	60,00				3NA6244	74,00	3
300	3NA3250	60,00				3NA6250	74,00	3
315	3NA3252	60,00				3NA6252	74,00	3
400	3NA3260	60,00				3NA6260	74,00	3
3	71,2	500 V AC/440 V DC	500	3NA3365	116,00	-	-	3
			630	3NA3372	116,00	-	-	3
4	101,8	500 V AC/440 V DC	800	3NA3475	1.015,00	-	-	1
			1000	3NA3480	1.125,00	-	-	1
			1250	3NA3482	1.155,00	-	-	1

NH-Bıçaklı Sigorta Monofaze Altlıkları*

000,00	34	690 V AC/250 V DC	160	3NH3030	27,00	3
1	49	690 V AC/440 V DC	250	3NH3230	78,00	3
2			400	3NH3330	86,00	1
3			630	3NH3430	130,00	1
4	102		1250	3NH3530	750,00	1

- Steatit (Seramik) gövdeli
- Saf ve yüksek vasıflı Quartz dolgu kumlu
- Nominal kısa devre kesme kapasitesi AC 120kA
- Düşük güç kayıpları
- Yüksek hassasiyet ve selektive

- Akım sınırlama
- Gümüş kaplamalı kontaklar
- DIN VDE 0636 ve IEC 60269'a tam uygun

Yukarıdakilere ek olarak 3NA6 Serisi çift göstergeli NH-Bıçaklı Sigorta buşonlarının avantajları ;

- İlave ön yüzey bayrak göstergeli
- İzole edilmiş alt ve üst kapaklı

* SITOR Hızlı Sigortalar ile kullanılan NH-Bıçaklı sigorta monofaze altlıkların anma gerilimi: 1000V AC Farklı NH-Bıçaklı sigorta buşonları ve altlıkları için satış birimlerimizle temasa geçiniz.



3NH3030



3NH3230



3NH3330



3NH3430



3NH3530



3NE18...



3NE12...



3NE13...



3NE32...



3NE33..

Kullanılacak Bıçaklı Sigorta Monofaze Altlıkların Boyu	Genişlik (mm)	Anma Akımı I _n (A)	Sipariş No	Birim Fiyatı TL	Min. Sipariş Adedi
--	---------------	-------------------------------	------------	-----------------	--------------------

SITOR HIZLI SİGORTA BUŞONLARI (Bıçaklı Tip) - 690 V AC, gS

000	21	16	3NE1813-0	98,00	3
		20	3NE1814-0	98,00	3
		25	3NE1815-0	98,00	3
		35	3NE1803-0	98,00	3
		40	3NE1802-0	98,00	3
		50	3NE1817-0	98,00	3
		63	3NE1818-0	98,00	3
		80	3NE1820-0	104,00	3
00	30	100	3NE1021-0	115,00	3
		125	3NE1022-0	115,00	3
1	52	160	3NE1224-0	265,00	3
		200	3NE1225-0	276,00	3
		250	3NE1227-0	299,00	3
2		315	3NE1230-0	322,00	3
	60	350	3NE1331-0	426,00	3
		400	3NE1332-0	449,00	3
3		450	3NE1333-0	452,00	3
		500	3NE1334-0	455,00	3
	71,2	630	3NE1436-0	460,00	3
		710	3NE1437-0	857,00	3

SITOR HIZLI SİGORTA BUŞONLARI (Bıçaklı Tip/ M10) - 1000 V AC*, aR

1	52	250	3NE3227	288,00	3
2		315	3NE3230-0B	328,00	3
		350	3NE3231	410,00	3
		400	3NE3232-0B	414,00	3
		450	3NE3233	426,00	3
3	60	500	3NE3334-0B	432,00	3
		560	3NE3335	449,00	3
		630	3NE3336	472,00	3
		710	3NE3337-8	483,00	3
		800	3NE3338-8	495,00	3
		900	3NE3340-8	610,00	3

İşletme Sınıfı aR: Yalnız kısa devreye karşı koruma sağlar. Devrenin aşırı akımlara karşı korunabilmesi için ilave tedbirler alınmalıdır.

* 3NE3337-8 için anma gerilimi 900 V AC

* 3NE3338-8 için anma gerilimi 800 V AC

* 3NE3340-8 için anma gerilimi 690 V AC

SITOR Hızlı Sigortalar ile kullanılan NH-Bıçaklı sigorta monofaze altlıkların anma gerilimi: 1000V AC

Diğer anma akımı ve anma gerilimi değerindeki SITOR hızlı sigortalar için satış birimlerimizle temasa geçiniz.

Not : Yukarıdaki SITOR sigortalar için NH-Bıçaklı sigorta monofaze altlıkları kullanılır.



3NX1013



3NX202...



3NG1...

Malzeme Cinsi	Sipariş No	Birim Fiyatı TL	Min. Sipariş Adedi
---------------	------------	-----------------	--------------------

NH-BIÇAKLI SİGORTALAR İÇİN YARDIMCI DONANIMLAR

Pens (Elik)

Boy 000, 00, 1, 2, 3 ve 4 için

Ayırıcı Plaka

Boy 000, 00

Boy 1

Boy 2

Boy 3

Kontak Kapağı

Boy 000, 00

Boy 1

Boy 2

Boy 3

Yalıtımlı Geçiş Çubuğu

Boy 000, 00

Boy 1

Boy 2

Boy 3

Boy 4

3NX1013	97,00	1
3NX2023	10,00	2
3NX2024	13,00	2
3NX2025	16,00	2
3NX2026	20,00	2
3NX3105	11,00	2
3NX3106	15,00	2
3NX3107	18,00	2
3NX3108	22,00	2
3NG1002	118,00	1
3NG1202	237,00	1
3NG1302	355,00	1
3NG1402	473,00	1
3NG1503	1.070,00	1



5SB2...



5SB4...
5SC2...



5SH1..



5SF1...



5SH33...

Malzeme Cinsi	Anma Akımı (A)	Sipariş No	Birim Fiyatı TL	Min. Sipariş Adedi
---------------	----------------	------------	-----------------	--------------------

PORSELEN DİAZED SİGORTALAR

Sigorta Buşonu Gecikmeli

500 V	DII / E27	2	5SB211	5,30	25
		4	5SB221	5,30	25
		6	5SB231	5,30	25
		10	5SB251	5,10	25
		16	5SB261	5,10	25
	DIII / E33	20	5SB271	5,10	25
		25	5SB281	5,10	25
		35	5SB411	9,20	25
		50	5SB421	9,20	25
		63	5SB431	9,20	25

Standart Sigorta Kapağı

500V	DII / E27	25	5SH122	9,40	50
	DIII / E33	63	5SH123	13,20	30

Viskontak

500V	Pembe Kahve Yeşil Kırmızı Gri Mavi Sarı Siyah Beyaz Bakır	2	5SH310	3,40	25
		4	5SH311	3,40	25
		6	5SH312	3,40	25
		10	5SH313	3,40	25
		16	5SH314	3,40	25
		20	5SH315	3,40	25
		25	5SH316	6,00	25
		35	5SH317	6,00	25
		50	5SH318	6,00	25
		63	5SH320	6,00	25

Sigorta Gövdesi

500V	DII / E27	25	5SF1024	23,00	5
	DIII / E33	63	5SF1224	48,00	5

Porselen Ring

DII / E27			5SH332	6,60	10
	DIII / E33		5SH334	9,20	10

Malzeme Cinsi	Anma Gücü ⁽¹⁾ (kW)	Anma Akımı ⁽¹⁾ (A)	Akım I _e ⁽²⁾ (A)	Kontak NO NC	Sipariş No	Birim Fiyatı TL	Min. Sipariş Adedi
---------------	-------------------------------	-------------------------------	--	--------------	------------	-----------------	--------------------

YENİ NESİL SIRIUS KONTAKTÖRLER

AC Kontaktörler (Bobin Gerilimi 230V AC) SIRIUS KONTAKTÖRLER

Vida Bağlantılı



Boy S00

Boy : S00	3	7	18	1 -	3RT2015-1AP01	71,00	1
	3	7	18	- 1	3RT2015-1AP02	71,00	1
	4	9	22	1 -	3RT2016-1AP01	79,00	1
	4	9	22	- 1	3RT2016-1AP02	79,00	1
	5.5	12	22	1 -	3RT2017-1AP01	95,00	1
	5.5	12	22	- 1	3RT2017-1AP02	95,00	1
	7.5	16	22	1 -	3RT2018-1AP01	121,00	1
	7.5	16	22	- 1	3RT2018-1AP02	121,00	1



Boy S2

Boy : S0	4	9	40	1 1	3RT2023-1AP00	91,00	1
	5.5	12	40	1 1	3RT2024-1AP00	101,00	1
	7.5	16	40	1 1	3RT2025-1AP00	134,00	1
	11	25	40	1 1	3RT2026-1AP00	179,00	1
	15	32	60	1 1	3RT2027-1AP00	256,00	1
	18.5	38	60	1 1	3RT2028-1AP00	293,00	1



Boy S3

Boy : S2	18.5	40	60	1 1	3RT2035-1AP00	308,00	1
	22	50	70	1 1	3RT2036-1AP00	396,00	1
	30	65	80	1 1	3RT2037-1AP00	562,00	1
	37	80	90	1 1	3RT2038-1AP00	620,00	1

Boy : S3	37	80	125	1 1	3RT2045-1AP00	697,00	1
	45	95	130	1 1	3RT2046-1AP00	828,00	1
	55	110	130	1 1	3RT2047-1AP00	1.100,00	1

YENİ

Not: Kontaktörlerde farklı bobin gerilimi istenirse sipariş numaralarının 11. ve 12. hanelerine P0 yerine AC24V için B0, AC110V için F0 gelecektir. Liste fiyatında değişiklik olmayacaktır.

DC Bobinli Kontaktörler (Bobin Gerilimi 24V DC)

Vida Bağlantılı



Boy S0

Boy : S00	3	8	18	1 -	3RT2015-1BB41	93,00	1
	3	8	18	- 1	3RT2015-1BB42	93,00	1
	4	10	22	1 -	3RT2016-1BB41	102,00	1
	4	10	22	- 1	3RT2016-1BB42	102,00	1
	5.5	12.5	22	1 -	3RT2017-1BB41	117,00	1
	5.5	12.5	22	- 1	3RT2017-1BB42	117,00	1
	7.5	16	40	1 -	3RT2018-1BB41	153,00	1
	7.5	16	40	- 1	3RT2018-1BB42	153,00	1
Boy : S0	7.5	20	40	1 1	3RT2025-1BB40	169,00	1
	11	25	40	1 1	3RT2026-1BB40	229,00	1
	15	32	50	1 1	3RT2027-1BB40	316,00	1
	18.5	40	60	1 1	3RT2028-1BB40	392,00	1

Not: Kontaktörlerde farklı bobin gerilimi istenirse sipariş numaralarının 11. ve 12. hanelerine B4 yerine DC110V için F4, DC48V için W4 gelecektir. Liste fiyatında değişiklik olmayacaktır.



Boy S2

AC Kontaktörler (Geniş bobin gerilimi aralığı 20-33V AC / DC, entegre edilmiş varistör ile)

Vida Bağlantılı

Boy : S2 (Entegre edilmiş varistör ile)	18.5	40	60	1 1	3RT2035-1NB30	431,00	1
	22	50	70	1 1	3RT2036-1NB30	560,00	1
	30	65	80	1 1	3RT2037-1NB30	791,00	1
	37	80	90	1 1	3RT2038-1NB30	918,00	1

(1) AC-2 ve AC-3 kullanma kategorisinde anma gücü (400V / 50Hz 'de asenkron motor gücü ve anma akımı)

(2) I_e AC1 'de 40 °C, muhit sıcaklığında, 690V işletme gerilimine kadar kontakların anahtarlama yapabileceği azami akım değeridir.

Değişik yardımcı kontaklı kontaktörler için satış birimlerimizle görüşülmesini rica ederiz.

Malzeme Cinsi	Boy	Gerilim (V)	Sipariş No	Birim Fiyatı TL	Min. Sipariş Adedi
---------------	-----	-------------	------------	-----------------	--------------------

YENİ NESİL SIRIUS KONTAKTÖRLER ÜZERİNE TAKILABİLEN AKSESUARLAR



Yedek Bobin S0 boy		3RT2023, 2024,2025 için 230 V AC	3RT2924-5AP01	40,00	1
Yedek Bobin S0 boy		3RT2023, 2024,2025 için 24 V AC	3RT2924-5AB01	40,00	1
Yedek Bobin S0 boy		3RT2026, 2027,2028 için 230 V AC	3RT2926-5AP01	48,00	1
Yedek Bobin S0 boy		3RT2026, 2027,2028 için 24 V AC	3RT2926-5AB01	48,00	1
Varistör	Boy: S00	24..48V AC - 24..70V DC	3RT2916-1BB00	22,00	1
		127... 240V AC Ledsiz	3RT2916-1BD00	22,00	1
		127... 240V AC Ledli	3RT2916-1JL00	23,00	1
RC Eleman	Boy: S00	127... 240V AC Ledsiz	3RT2916-1CD00	22,00	1
		Entegre Diyotlu 24V DC Ledsiz	3RT2916-1DG00	23,00	1
Varistör	Boy: S0	127... 240V AC Ledsiz	3RT2926-1BD00	30,00	1
		127... 240V AC Ledli	3RT2926-1JL00	30,00	1
RC Eleman	Boy: S0	127... 240V AC Ledsiz	3RT2926-1CD00	31,00	1
		Entegre Diyotlu 24V DC Ledsiz	3RT2926-1ER00	38,00	1
Varistör	Boy: S2, S3	24..48V AC - 24..70V DC	3RT2936-1BB00	32,00	1
		127... 240V AC, 150...250V DC	3RT2936-1BD00	34,00	1
RC Eleman	Boy: S2,S3	24..48V AC - 24..70V DC	3RT2936-1CB00	34,00	1
		127... 240V AC, 150...250V DC	3RT2936-1CD00	36,00	1
Mekanik Kilitleme Kiti (Bağlantı klipsleri, Üst ve alt akım bağlantı parçası dahil)		Boy S00	3RA2913-2BB1	35,00	1
		Boy S0	3RA2923-2BB1	61,00	1
		Boy S2	3RA2933-2BB1	66,00	1

Malzeme Cinsi	Kontak NO NC	Kontak Akımı	Sipariş No	Birim Fiyatı TL	Min. Sipariş Adedi
---------------	--------------	--------------	------------	-----------------	--------------------

YARDIMCI KONTAK BLOKLARI



3RH2911-1FA...

Tüm Kontaktör ve Yardımcı Kontaktörlere Takılabilen Tipler			Vida Bağlantılı		
	2NO+2NC		3RH2911-1FA22	30,00	1
	4NO		3RH2911-1FA40	30,00	1
	4NC		3RH2911-1FA04	30,00	1
	1NO		3RH2911-1AA10	16,00	1
	1NC		3RH2911-1AA01	16,00	1
	1NO+1NC		3RH2911-1LA11	21,00	1
	2NO		3RH2911-1LA20	21,00	1
BOY S00 için	1 NO+1NC (Yandan montaj)		3RH2911-1DA11	22,00	1
BOY S0/S2/S3 için	1 NO+1NC (Yandan montaj)		3RH2921-1DA11	23,00	1

YENİ NESİL SIRIUS YARDIMCI KONTAKTÖRLER

Yardımcı Kontaktörler BOY S00

Vida Bağlantılı



3RH21...-

230 V AC	4NO	6A	3RH2140-1AP00	83,00	1
	3NO-1NC		3RH2131-1AP00	83,00	1
	2NO+2NC		3RH2122-1AP00	83,00	1
24 V DC	4NO	6A	3RH2140-1BB40	95,00	1
	3NO+1NC		3RH2131-1BB40	95,00	1
	2NO+2NC		3RH2122-1BB40	95,00	1
110 V AC	4NO	6A	3RH2140-1AF00	83,00	1
	3NO-1NC		3RH2131-1AF00	83,00	1
	2NO+2NC		3RH2122-1AF00	83,00	1
110 V DC	4NO	6A	3RH2140-1BF40	95,00	1
	3NO-1NC		3RH2131-1BF40	95,00	1
	2NO+2NC		3RH2122-1BF40	95,00	1
24 V AC	4NO	6A	3RH2140-1AB00	83,00	1
	3NO-1NC		3RH2131-1AB00	83,00	1
	2NO+2NC		3RH2122-1AB00	83,00	1

Malzeme Cinsi	Kısa Devre Kesme Kapasitesi Icu	Boy	Termik Ayar Sahası (A)	Sipariş No	Birim Fiyatı TL	Min. Sipariş Adedi
---------------	---------------------------------	-----	------------------------	------------	-----------------	--------------------

YENİ NESİL SIRIUS MOTOR KORUMA ŞALTERLERİ

Vida Bağlantılı



3RV2011-..



3RV2021-..



3RV2031-..



3RV2041-..

60°C Pano içi sıcaklıkta bitişik montaja uygun. Termik ve kısa devre korumalı, Raya montaja uygun

100kA	S00	0.22-0.32	3RV2011-0DA10	136,00	1
100kA		0.28-0.4	3RV2011-0EA10	136,00	1
100kA		0.35-0.5	3RV2011-0FA10	136,00	1
100kA		0.45-0.63	3RV2011-0GA10	136,00	1
100kA		0.55-0.8	3RV2011-0HA10	140,00	1
100kA		0.7-1	3RV2011-0JA10	140,00	1
100kA		0.9-1.25	3RV2011-0KA10	145,00	1
100kA		1.1-1.6	3RV2011-1AA10	145,00	1
100kA		1.4-2	3RV2011-1BA10	152,00	1
100kA		1.8-2.5	3RV2011-1CA10	152,00	1
100kA		2.2-3.2	3RV2011-1DA10	152,00	1
100kA		2.8-4	3RV2011-1EA10	152,00	1
100kA		3,5-5	3RV2011-1FA10	152,00	1
100kA		4.5-6.3	3RV2011-1GA10	152,00	1
100kA		5.5-8	3RV2011-1HA10	154,00	1
100kA		7-10	3RV2011-1JA10	172,00	1
100kA		9-12.5	3RV2011-1KA10	172,00	1
55kA		11-16	3RV2011-4AA10	183,00	1
55kA	S0	11-16	3RV2021-4AA10	185,00	1
55kA		14-20	3RV2021-4BA10	190,00	1
55kA		17-22	3RV2021-4CA10	198,00	1
55kA		20-25	3RV2021-4DA10	225,00	1
55kA		23-28	3RV2021-4NA10	320,00	1
55kA		27-32	3RV2021-4EA10	340,00	1
20kA		30-36	3RV2021-4PA10	485,00	1
20kA		34-40	3RV2021-4FA10	500,00	1
65kA	S2	32-40	3RV2031-4UA10	520,00	1
65kA		35-45	3RV2031-4VA10	550,00	1
65kA		42-52	3RV2031-4WA10	560,00	1
65kA		49-59	3RV2031-4XA10	570,00	1
65kA		54-65	3RV2031-4JA10	580,00	1
65kA		62-73	3RV2031-4KA10	630,00	1
65kA		70-80	3RV2031-4RA10	650,00	1
65kA	S3	45-63	3RV2041-4JA10	610,00	1
65kA		57-75	3RV2041-4KA10	660,00	1
65kA		65-84	3RV2041-4RA10	700,00	1
65kA		75-93	3RV2041-4YA10	710,00	1
65kA		80-100	3RV2041-4MA10	740,00	1

YENİ

Malzeme Cinsi	Sipariş No	Birim Fiyatı TL	Min. Sipariş Adedi
---------------	------------	-----------------	--------------------

YENİ NESİL SIRIUS MOTOR KORUMA ŞALTERLERİNE MONTE EDİLEBİLEN AKSESUARLAR



3RV2901-1D

Yardımcı kontak, üstten yatay montajlı (1C/0)*
(1NO+1NC)
Yandan montajlı, vidalı (1NO+1NC)
Yandan montajlı, vidalı (2NO)

3RV2901-1D	17,40	1
3RV2901-1E	19,20	1
3RV2901-1A	19,20	1
3RV2901-1B	19,20	1



3RV2901-1E

Aşırı akım ve kısa devre ihbarı için alarm şalteri (2NO+2NC)

3RV2921-1M	48,00	1
------------	-------	---



3RV2902-1AP0

Düşük gerilim bobini AC 230 V
DC 24 V
Açtırma bobini AC 210... 240 V
DC 24 V

3RV2902-1AP0	63,00	1
3RV2902-1AB4	63,00	1
3RV2902-1DP0	63,00	1
3RV2902-1DB0	63,00	1

S00 Kontaktör-S00/S0 Güç şalteri ara bağlantı parçası, AC/DC kullanım
S0 Kontaktör-S00/S0 Güç şalteri ara bağlantı parçası, AC kullanım
S0 Kontaktör-S00/S0 Güç şalteri ara bağlantı parçası, DC kullanım
S2 Kontaktör-S2 Güç şalteri ara bağlantı parçası, AC/DC kullanım
S3 Kontaktör-S3 Güç şalteri ara bağlantı parçası, AC/DC kullanım
Kapı tahrik mekanizması 130 mm siyah
Kapı tahrik mekanizması 130 mm kırmızı / sarı

3RA1921-1DA00	12,20	1
3RA2921-1AA00	12,20	1
3RA2921-1BA00	12,20	1
3RA2931-1AA00	30,00	1
3RA1941-1AA00	29,00	1
3RV2926-0B	118,00	1
3RV2926-0C	150,00	1



3RV2926-0B

Plastik muhafaza kutusu, 54 mm genişlik, siyah
Plastik muhafaza kutusu, 72 mm genişlik, siyah
Plastik muhafaza kutusu, 54 mm genişlik, acil stop
Plastik muhafaza kutusu, 72 mm genişlik, acil stop
5 şalter için 3 fazlı bara bağlantı parçası boy S00, SO 45 mm
5 şalter için 3 fazlı bara bağlantı parçası boy S00, SO 55 mm
4 şalter için 3 fazlı bara bağlantı parçası boy S2

3RV1923-1CA00	49,00	1
3RV1923-1DA00	50,00	1
3RV1923-1FA00	52,00	1
3RV1923-1GA00	56,00	1
3RV1915-1DB	42,00	1
3RV1915-2DB	48,00	1
3RV1935-3C	53,00	1

*Enversör

3RV2 Motor Koruma Şalteri ve Takılabilen Aksesuarlar

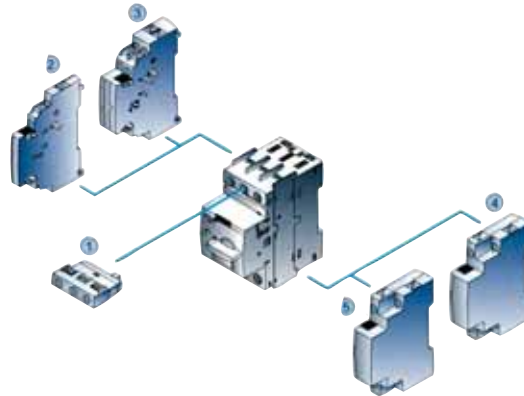

Takılabilen Aksesuarlar

- ① Yatay montajlı yardımcı kontak
- ② Yandan montajlı yardımcı kontak
- ③ Yandan montajlı 4 kontaklı yardımcı kontak
- ④ Açtırma rölesi
- ⑤ Düşük gerilim rölesi

3RT2 Kontaktör ve Takılabilen Aksesuarlar

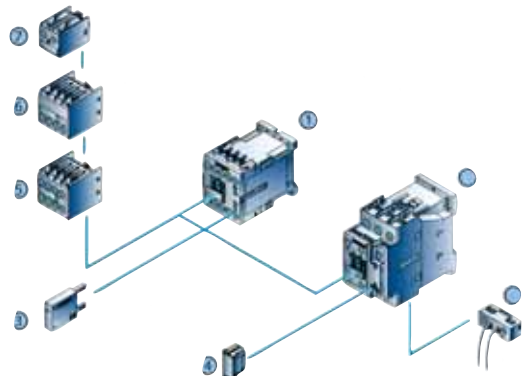

Takılabilen Aksesuarlar

- ① Kontaktör Boy S00
- ② Kontaktör Boy SO
- ③ Düşük gerilim sınırlama Ledli/Ledsiz Boy S00
- ④ Düşük gerilim sınırlama Ledli/Ledsiz Boy SO
- ⑤ 4 kutuplu yardımcı kontak
- ⑥ 2 kutuplu yardımcı kontak
- ⑦ 1 kutuplu yardımcı kontak
- ⑧ Bobin bağlantı modülü

Malzeme Cinsi	Boy	Termik Ayar Sahası (A)	Sipariş No (Raya Montajlı)	Birim Fiyatı TL	Sipariş No (Kontaktöre Direk Montajlı)	Birim Fiyatı TL	Min. Sipariş Adedi
---------------	-----	------------------------	----------------------------	-----------------	--	-----------------	--------------------

YENİ NESİL SIRIUS TERMİK RÖLELER Vida Bağlantılı



3RU2...-
Raya
montajlı tip

- Faz korumalı, 60°C pano içi sıcaklığa uygun

- El ve otomatik konumlu,

- 1NO+1NC yardımcı kontaklı

- Şalt pozisyon göstergeli
- Stop ve test butonlu



3RU2126...
Kontaktöre
montajlı tip



3RU2136...
Kontaktöre
montajlı tip



3RU2146...

YENİ

S00	0.22-0.32	3RU2116-0DB1	122,00	3RU2116-0DB0	115,00	1
	0.28-0.4	3RU2116-0EB1	122,00	3RU2116-0EB0	115,00	1
	0.35-0.5	3RU2116-0FB1	122,00	3RU2116-0FB0	115,00	1
	0.43-0.63	3RU2116-0GB1	122,00	3RU2116-0GB0	115,00	1
	0.55-0.8	3RU2116-0HB1	122,00	3RU2116-0HB0	115,00	1
	0.7-1	3RU2116-0JB1	122,00	3RU2116-0JB0	115,00	1
	0.9-1.25	3RU2116-0KB1	122,00	3RU2116-0KB0	115,00	1
	1.1-1.6	3RU2116-1AB1	122,00	3RU2116-1AB0	115,00	1
	1.4-2	3RU2116-1BB1	122,00	3RU2116-1BB0	115,00	1
	1.8-2.5	3RU2116-1CB1	122,00	3RU2116-1CB0	115,00	1
	2.2-3.2	3RU2116-1DB1	122,00	3RU2116-1DB0	115,00	1
	2.8-4	3RU2116-1EB1	122,00	3RU2116-1EB0	115,00	1
	3.5-5	3RU2116-1FB1	122,00	3RU2116-1FB0	115,00	1
	4.5-6.3	3RU2116-1GB1	122,00	3RU2116-1GB0	115,00	1
	5.5-8	3RU2116-1HB1	122,00	3RU2116-1HB0	115,00	1
	7-10	3RU2116-1JB1	122,00	3RU2116-1JB0	115,00	1
	9-12.5	3RU2116-1KB1	122,00	3RU2116-1KB0	115,00	1
	11-16	3RU2116-4AB1	122,00	3RU2116-4AB0	115,00	1
	14-20	3RU2126-4BB1	155,00	3RU2126-4BB0	147,00	1
	17-22	3RU2126-4CB1	155,00	3RU2126-4CB0	147,00	1
	20-25	3RU2126-4DB1	155,00	3RU2126-4DB0	147,00	1
S0	23-28	3RU2126-4NB1	185,00	3RU2126-4NB0	178,00	1
	27-32	3RU2126-4EB1	190,00	3RU2126-4EB0	183,00	1
	30-36	3RU2126-4PB1	190,00	3RU2126-4PB0	183,00	1
	34-40	3RU2126-4FB1	190,00	3RU2126-4FB0	183,00	1
	28-40	3RU2136-4FB1	270,00	3RU2136-4FB0	230,00	1
	36-45	3RU2136-4GB1	270,00	3RU2136-4GB0	230,00	1
	40-50	3RU2136-4HB1	332,00	3RU2136-4HB0	290,00	1
	47-57	3RU2136-4QB1	332,00	3RU2136-4QB0	290,00	1
S2	54-65	3RU2136-4JB1	332,00	3RU2136-4JB0	290,00	1
	62-73	3RU2136-4KB1	332,00	3RU2136-4KB0	290,00	1
	70-80	3RU2136-4RB1	396,00	3RU2136-4RB0	290,00	1
S3	57-75	3RU2146-4KB1	440,00	3RU2146-4KB0	390,00	1
	70-90	3RU2146-4LB1	450,00	3RU2146-4LB0	400,00	1
	80-100	3RU2146-4MB1	545,00	3RU2146-4MB0	500,00	1

Malzeme Cinsi	Boy	Termik Ayar Sahası (A)	Sipariş No (Vida Bağlantılı)	Birim Fiyatı TL	Min. Sipariş Adedi
---------------	-----	------------------------	------------------------------	-----------------	--------------------



YENİ NESİL SIRIUS ELEKTRONİK TERMİK RÖLELER Vida Bağlantılı

- Faz korumalı, 60°C pano içi sıcaklığa uygun
- 1NO+1NC yardımcı kontaklı
- Stop ve test butonlu

S00	0.1-0.4	3RB3016-1RBO	300,00	1
	0.32-1.25	3RB3016-1NB0	300,00	1
	1-4	3RB3016-1PB0	300,00	1
	3-12	3RB3016-1SB0	300,00	1
	4-16	3RB3016-1TB0	300,00	1
S0	10-40	3RB3026-1VB0	320,00	1

Malzeme Cinsi	Boy	Termik Ayar Sahası (A)	Sipariş No (Vida Bağlantılı)	Birim Fiyatı TL	Min. Sipariş Adedi
---------------	-----	------------------------	------------------------------	-----------------	--------------------



3RR2141-..

YENİ NESİL SIRIUS AKIM ALGILAMA RÖLESİ

Vida Bağlantılı

- Analog ayarlı	S00	1.6-16	3RR2141-1AW30	448,00	1
- Analog ayarlı	S0	4-40	3RR2142-1AW30	526,00	1
- Dijital ayarlı	S00	1.6-16	3RR2241-1FW30	846,00	1
- Dijital ayarlı	S0	4-40	3RR2242-1FW30	948,00	1



3RU2916-3AA01

YENİ NESİL SIRIUS TERMİK RÖLE AKSESUARLARI

Tek başına raya montaj için	S00	3RU2916-3AA01	40,00	1
montaj parçası	S0	3RU2926-3AA01	48,00	1
	S2	3RU2936-3AA01	60,00	1
	S3	3RU2946-3AA01	65,00	1



3RA2816-0EW20

YENİ NESİL SIRIUS KONTAKTÖR KOMBİNASYONLARI AKSESUARLARI

Sağ sol dönüş için bağlantı kiti	S00	3RA2913-2AA1	36,60	1
	S0	3RA2923-2AA1	53,60	1
	S2	3RA2933-2AA1	61,00	1
	S3	3RA2943-2AA1	120,00	1
Yıldız üçgen için bağlantı kiti	S00	3RA2913-2BB1	36,20	1
	S0	3RA2923-2BB1	62,00	1
	S2	3RA2933-2BB1	68,00	1
	S3	3RA2943-2BB1	72,00	1
Yıldız üçgen için soketli fonksiyon modülü AC / DC 24... 240 V, 0,05...60 sn ayarlı		3RA2816-0EW20	376,00	1

Not: S2 ve S3 boyda mekanik kilit 3RA2934-2B ayrıca sipariş edilmelidir.



3RA2916-1A

SERİ BAĞLANTI KONNEKTÖRLERİ (2 Kontaktörü seri bağlamak için)

S00	3RA2916-1A	31,00	1
S0	3RA2926-1A	33,00	1
S2	3RA2936-1A	41,00	1

PLC'DEN KONTROL İÇİN COUPLING LINK MODÜLÜ

Direk bobine bağlantılı, LED'li entegre varistör	S0	3RH2924-1GP11	125,00	1
Kontaktöre direk montajlı 24 V DC kumanda	S00/S0/S2	3RH2914-1GP11	125,00	1



3RA2912-2H

MEKANİK KİLİTLEME

S00	3RA2912-2H	11,00	10
S0	3RA2922-2H	12,00	10
S2,S3	3RA2934-2B	15,00	10



3RA2813-1...

ELEKTRONİK GECİKMELİ YARDIMCI KONTAK BLOĞU

AC/DC 24...240 V, 0,05..100sn.	1W	3RA2813-1AW10	196,00	1
(Boy S00, S0, S2, çekmede gecikmeli)	1NO+1NC	3RA2813-1FW10	215,00	1
AC/DC 24...240 V, 0,05..100sn.	1W	3RA2815-1AW10	215,00	1
(Boy S00, S0, S2, düşmede gecikmeli)	1NO+1NC	3RA2815-1FW10	235,00	1



3RA2926-2...

PNÖMATİK ZAMAN RÖLESİ BLOĞU (Boy S0 kontaktör için)

Çekmede gecikmeli 1NO+1NC kontaklı	0,1..30sn.	3RT2926-2PA01	212,00	1
	1...60sn.	3RT2926-2PA11	212,00	1
Düşmede gecikmeli 1NO+1NC kontaklı	0,1..30sn.	3RT2926-2PR01	226,00	1
	1...60sn.	3RT2926-2PR11	226,00	1

Malzeme Cinsi	Anma Gücü (kW) ⁽¹⁾	Anma Akımı (A) ⁽¹⁾	Akım le (A) ⁽²⁾	Kontak NO NC	Sipariş No	Birim Fiyatı TL	Min. Sipariş Adedi
---------------	-------------------------------	-------------------------------	----------------------------	--------------	------------	-----------------	--------------------

KONTAKTÖRLER

Üç fazlı güç kontaktörleri, AC 230V bobinli

Boy 0	4	9	21	1 -	3TF4010-0APO	89,00	1
Boy 0	4	9	21	- 1	3TF4001-0APO	89,00	1
Boy 0	4	9	21	1 1	3TF4011-0APO	98,00	1
Boy 0	4	9	21	2 2	3TF4022-0APO	116,00	1
Boy 0	5.5	12	21	1 -	3TF4110-0APO	105,00	1
Boy 0	5.5	12	21	- 1	3TF4101-0APO	105,00	1
Boy 0	5.5	12	21	1 1	3TF4111-0APO	114,00	1
Boy 0	5.5	12	21	2 2	3TF4122-0APO	132,00	1
Boy 1	7.5	16	32	1 -	3TF4210-0APO	133,00	1
Boy 1	7.5	16	32	2 -	3TF4220-0APO	141,00	1
Boy 1	7.5	16	32	1 1	3TF4211-0APO	141,00	1
Boy 1	7.5	16	32	2 2	3TF4222-0APO	159,00	1
Boy 1	11	22	32	1 -	3TF4310-0APO	181,00	1
Boy 1	11	22	32	2 -	3TF4320-0APO	190,00	1
Boy 1	11	22	32	1 1	3TF4311-0APO	190,00	1
Boy 1	11	22	32	2 2	3TF4322-0APO	208,00	1
Boy 2	15	32	65	2 2	3TF4422-0APO	287,00	1
Boy 2	18.5	40	65	2 2	3TF4522-0APO	328,00	1
Boy 3	22	45	90	2 2	3TF4622-0APO	443,00	1
Boy 3	30.5	63	100	2 2	3TF4722-0APO	629,00	1
Boy 4	37	75	120	2 2	3TF4822-0APO	694,00	1
Boy 4	45	85	120	2 2	3TF4922-0APO	927,00	1
Boy 6	55	110	170	2 2	3TF5022-0APO-ZA01	1.232,00	1
Boy 6	75	140	170	2 2	3TF5122-0APO	1.400,00	1
Boy 8	90	170	230	2 2	3TF5222-0APO	1.850,00	1
Boy 8	110	205	240	2 2	3TF5322-0APO	2.000,00	1
Boy 10	132	250	325	2 2	3TF5422-0APO	3.600,00	1
Boy 10	160	300	325	2 2	3TF5522-0APO	3.750,00	1
Boy 12	215	400	425	2 2	3TF5622-0APO	4.750,00	1
Boy 12	250	475	600	2 2	3TF5722-OCM7	7.600,00	1
Boy 14	335	630	700	4 4	3TF6844-OCM7	9.585,00	1
Boy 14	450	820	910	4 4	3TF6944-OCM7	14.450,00	1



3TF40 ve 3TF41



3TF46



3TF50



3TF68

Frekans konvertörlü uygulamalar için

Boy 14	335	630	700	3 3	3TF6833-1QL7	11.470,00	1
--------	-----	-----	-----	-----	--------------	-----------	---

(1) AC-2 ve AC-3 kullanma kategorisinde anma gücü (400V / 50Hz 'de asenkron motor gücü ve anma akımı)

(2) le „AC1 'de 40 °C, muhit sıcaklığında, 690V işletme gerilimine kadar kontakların anahtarlama yapabileceği azami akım değeridir.

Değişik yardımcı kontaklı kontaktörler için satış birimlerimizle görüşülmesini rica ederiz.

3TF Serisi Değişik AC/DC bobin istenen kontaktörlerin sipariş numaralarının son 4 hanesi aşağıdaki tabloya göre doldurulacaktır.

	AC	DC
24 V	OABO	OBB4
48 V	OAHO	OBW4
110 V	OAF0	OBF4
230 V	OAP0	OBM4
400 V	OAV0	-

**SIRIUS
KONTAKTÖRLER**

Malzeme Cinsi	Anma Gücü ⁽¹⁾ (kW)	Anma Akımı ⁽¹⁾ (A)	Akım Ie ⁽²⁾ (A)	Kontakt NO NC	Sipariş No	Birim Fiyatı TL	Min. Sipariş Adedi
---------------	-------------------------------	-------------------------------	----------------------------	---------------	------------	-----------------	--------------------

AC Kontaktörler (Bobin Gerilimi 230V AC) SIRIUS KONTAKTÖRLER Vida Bağlantılı

NOT: 55kW'a kadar kontaktörlerde sayfa 24'de bulunan Yeni Nesil SIRIUS ürünlerinden seçebilirsiniz.



Boy S00

Boy : S00	3	7	18	1	İLAVE YARDIMCI KONTAKT BLOKLARINI SAYFA 38'DEN SEÇEBİLİRSİNİZ	3RT1015-1AP01	98,00	1
	4	9	22	1		3RT1016-1AP01	110,00	1
	5.5	12	22	1		3RT1017-1AP01	119,00	1
Boy : S0	5.5	12	40			3RT1024-1AP00	123,00	1
	7.5	17	40			3RT1025-1AP00	149,00	1
	11	25	40			3RT1026-1AP00	204,00	1
Boy : S2	15	32	50			3RT1034-1AP00	303,00	1
	18.5	40	60			3RT1035-1AP00	376,00	1
	22	50	60			3RT1036-1AP00	541,00	1
Boy : S3	30	65	100			3RT1044-1AP00	727,00	1
	37	80	120		3RT1045-1AP00	853,00	1	
	45	95	120		3RT1046-1AP00	950,00	1	



Boy S0

AC Kontaktörler (Bobin Gerilimi 230V AC) 2NO+2NC KONTAKLI Vida Bağlantılı

Boy : S00	3	7	18	2	2	3RT1015-1AP04-3MA0	120,00	1
	4	9	22	2	2	3RT1016-1AP04-3MA0	135,00	1
	5.5	12	22	2	2	3RT1017-1AP04-3MA0	143,00	1
Boy : S0	5.5	12	40	2	2	3RT1024-1AP04	147,00	1
	7.5	17	40	2	2	3RT1025-1AP04	162,00	1
	11	25	40	2	2	3RT1026-1AP04	218,00	1
Boy : S2	15	32	50	2	2	3RT1034-1AP04	324,00	1
	18.5	40	60	2	2	3RT1035-1AP04	388,00	1
	22	50	60	2	2	3RT1036-1AP04	560,00	1
Boy : S3	30	65	100	2	2	3RT1044-1AP04	746,00	1
	37	80	120	2	2	3RT1045-1AP04	871,00	1
	45	95	120	2	2	3RT1046-1AP04	970,00	1



Boy S10

AC Kontaktörler (Bobin Gerilimi 230V AC /DC) 2NO+2NC KONTAKLI Vida Bağlantılı

Boy : S6	55	115	160	2	2	3RT1054-1AP36	1.327,00	1
	75	150	185	2	2	3RT1055-6AP36	1.400,00	1
	90	185	215	2	2	3RT1056-6AP36	1.700,00	1
Boy : S10	110	225	275	2	2	3RT1064-6AP36	1.850,00	1
	132	265	330	2	2	3RT1065-6AP36	3.300,00	1
	160	300	330	2	2	3RT1066-6AP36	3.452,00	1
Boy : S12	200	400	430	2	2	3RT1075-6AP36	4.400,00	1
	250	500	610	2	2	3RT1076-6AP36	7.100,00	1



Boy S12

AC Kontaktörler (Bobin Gerilimi 24V AC) Vida Bağlantılı

Boy : S00	3	7	18	1	-	3RT1015-1AB01	98,00	1
	3	7	18	-	1	3RT1015-1AB02	98,00	1
	4	9	22	1	-	3RT1016-1AB01	110,00	1
	4	9	22	-	1	3RT1016-1AB02	110,00	1
	5.5	12	22	1	-	3RT1017-1AB01	119,00	1
	5.5	12	22	-	1	3RT1017-1AB02	119,00	1
Boy : S0	7.5	17	40	2	2	3RT1025-1AB04	162,00	1
	7.5	17	40	-	-	3RT1025-1AB00	149,00	1
	11	25	40	2	2	3RT1026-1AB04	218,00	1
Boy : S2	11	25	40	-	-	3RT1026-1AB00	204,00	1
	15	32	50	2	2	3RT1034-1AB04	324,00	1
	18.5	40	60	2	2	3RT1035-1AB04	388,00	1
Boy : S3	22	50	60	2	2	3RT1036-1AB04	560,00	1
	30	65	100	2	2	3RT1044-1AB04	746,00	1
	37	80	120	2	2	3RT1045-1AB04	871,00	1
	45	95	120	2	2	3RT1046-1AB04	970,00	1

(1) AC-2 ve AC-3 kullanma kategorisinde anma gücü (380V /50 Hz' de asenkron motor gücü ve anma akımı (2) Ie, AC1'de 40° C, muhit sıcaklığında, 690V işletme gerilimine kadar kontaktların anahtarlama yapabileceği azami akım değeridir.* Değişik yardımcı kontaklı ve bobin gerilimli kontaktörler için satış birimimizle görüşünüz.

Boy	Anma Gücü ⁽¹⁾ (kW)	Anma Akımı ⁽¹⁾ (A)	Akım Ie ⁽²⁾ (A)	Kontak NO NC	Sipariş No	Birim Fiyatı TL	Min. Sipariş Adedi
-----	----------------------------------	----------------------------------	-------------------------------	--------------	------------	-----------------	--------------------

KONTAKTÖRLER

ÜÇ FAZLI GÜÇ KONTAKTÖRLERİ, DC 24V BOBİNLİ SIRIUS SERİSİ

Vida Bağlantılı

NOT: 55kW'a kadar kontaktörlerde sayfa 24'de bulunan Yeni Nesil SIRIUS ürünlerinden seçebilirsiniz.



Boy S00



Boy S0



Boy S10



3TF40 ve 3TF41



3RT23...



3TK13...

Boy : S00	3	7	18	-	1	3RT1015-1BB42	130,00	1
	4	9	22	-	1	3RT1016-1BB42	152,00	1
	5.5	12	22	-	1	3RT1017-1BB42	169,00	1
Boy : S0	3	7	18	1	1	3RT1015-1BB41	130,00	1
	4	9	22	1	1	3RT1016-1BB41	152,00	1
	5.5	12	22	1	1	3RT1017-1BB41	168,00	1
Boy : S2	7.5	17	40			3RT1025-1BB40	225,00	1
	11	25	40			3RT1026-1BB40	307,00	1
	15	32	50			3RT1034-1BB40	423,00	1
Boy : S3	18.5	40	60			3RT1035-1BB40	561,00	1
	22	50	60			3RT1036-1BB40	737,00	1
	30	65	100			3RT1044-1BB40	1.043,00	1
	37	80	120			3RT1045-1BB40	1.197,00	1
	45	95	120			3RT1046-1BB40	1.340,00	1

İLAVE YARDIMCI KONTAK BLOKLARINI SAYFA 38'DEN SEÇEBİLİRSİNİZ

ÜÇ FAZLI GÜÇ KONTAKTÖRLERİ, AC/ DC 24V BOBİNLİ SIRIUS SERİSİ

Vida Bağlantılı

Boy : S6	55	115	160	2	2	3RT1054-1AB36	1.673,00	1
	75	150	185	2	2	3RT1055-6AB36	1.861,00	1
	90	185	215	2	2	3RT1056-6AB36	2.458,00	1
Boy : S10	110	225	275	2	2	3RT1064-6AB36	2.567,00	1
	132	265	330	2	2	3RT1065-6AB36	4.760,00	1
Boy : S12	160	300	330	2	2	3RT1066-6AB36	5.025,00	1
	200	400	430	2	2	3RT1075-6AB36	6.470,00	1
	250	500	610	2	2	3RT1076-6AB36	9.705,00	1

AC KONTAKTÖRLER (Bobin Gerilimi 24 V DC) SIRIUS SERİSİ

Cage Clamp

Boy : S00	4	9	22	1	-	3RT1016-2BB41	152,00	1
-----------	---	---	----	---	---	---------------	--------	---

ÜÇ FAZLI GÜÇ KONTAKTÖRLERİ, DC 24V BOBİNLİ 3TF SERİSİ

Boy : 0	4	9	21	1	1	3TF4011-0BB4	181,00	1
Boy : 0	5.5	12	21	1	1	3TF4111-0BB4	191,00	1
Boy : 1	7.5	16	32	1	1	3TF4211-0BB4	217,00	1
Boy : 1	11	22	32	1	1	3TF4311-0BB4	265,00	1

Boy	Anma Gücü (AC1) (kW)	Anma Akımı (AC1) (A)	Sipariş No	Birim Fiyatı TL	Min. Sipariş Adedi
-----	----------------------	----------------------	------------	-----------------	--------------------

DÖRT KUTUPLU GÜÇ KONTAKTÖRLERİ, AC 230V BOBİNLİ SIRIUS SERİSİ

YENİ

S00	12	18	3RT2316-1AP00	78,00	1
S00	14,5	22	3RT2317-1AP00	98,00	1
S0	22	35	3RT2325-1AP00	149,00	1
S0	26	40	3RT2326-1AP00	235,00	1
S0	33	50	3RT2327-1AP00	408,00	1
S2	36	60	3RT2336-1AP00	470,00	1
S2	63	110	3RT2337-1AP00	701,00	1
S3	92	140	3RT1346-1AP00	1.150,00	1
	130	200	3TK1042-0APO	1.980,00	1
	165	250	3TK1142-0APO	2.508,00	1
	195	300	3TK1242-0APO	3.030,00	1
	230	350	3TK1342-0APO	4.560,00	1
	360	550	3TK1442-0APO	6.630,00	1

Malzeme Cinsi	Anma Gücü (kW)	Anma Akımı (A)	Kontakt NO NC	Kumanda Gerilimi AC (V)	Sipariş No	Birim Fiyatı TL	Min. Sipariş Adedi
---------------	----------------	----------------	---------------	-------------------------	------------	-----------------	--------------------

MİNİ KONTAKTÖRLER 3TG10 (AC)

Vida montajlı	4	8,4	4 -	24	3TG10 10-0AC2	51,00	10
	4	8,4	4 -	110	3TG10 10-0AG2	51,00	10
	4	8,4	4 -	230/220	3TG10 10-0AL2	51,00	10
	4	8,4	3 1	24	3TG10 01-0AC2	51,00	10
	4	8,4	3 1	110	3TG10 01-0AG2	51,00	10
	4	8,4	3 1	230/220	3TG10 01-0AL2	51,00	10



3TG10..
(Vida Montajlı)

MİNİ - KONTAKTÖRLER 3TG10 (DC)

Vida montajlı	4	8,4	4 -	24	3TG10 10-0BB4	75,00	10
	4	8,4	3 1	24	3TG10 01-0BB4	75,00	10

Malzeme Cinsi	Anma Gücü (kW)	Anma Akımı (A)	Kontakt NO NC	Kumanda Gerilimi (V)	Sipariş No	Birim Fiyatı TL /	Min. Sipariş Adedi
---------------	----------------	----------------	---------------	----------------------	------------	-------------------	--------------------

3TF2 SERİSİ KONTAKTÖRLER

Raya montajlı	2,2	5	1 -	230 V AC	3TF2810-0AP0	72,00	1
	2,2	5	- 1		3TF2801-0AP0	72,00	1
	4	9	1 -		3TF2010-0AP0	79,00	1
	4	9	- 1		3TF2001-0AP0	79,00	1
	4	9	1 -	24 V AC	3TF2010-0AB0	79,00	1
	4	9	- 1		3TF2001-0AB0	79,00	1
	2,2	5	1 -	24 V DC	3TF2810-0BB4	89,00	1
	2,2	5	- 1		3TF2801-0BB4	89,00	1
	4	9	1 -		3TF2010-0BB4	96,00	1
	4	9	- 1		3TF2001-0BB4	96,00	1



3TF20..-

3TF2 SERİSİ KONTAKTÖRLER ÜZERİNE TAKILABİLEN YARDIMCI KONTAK BLOKLARI

	1 1		3TX4411-2A	24,00	1
	2 2		3TX4422-2A	43,00	1

Malzeme Cinsi	Termik Ayar Sahası (A)	Sipariş No	Birim Fiyatı TL	Min. Sipariş Adedi
---------------	------------------------	------------	-----------------	--------------------

MİNİ - TERMİK RÖLELER 3UA70 Serisi

Faz korumalı, çevre sıcaklığına uyumlu, 3TF2 kontaktör üzerine monte edilebilir, stop-reset butonlu, 1NO+1NC montajlı, test butonlu, anahtarlama konum göstergeli	0,1-0,16	3UA7021-0A	150,00	1
	0,16-0,25	3UA7021-0C	150,00	1
	0,25-0,4	3UA7021-0E	150,00	1
	0,4 - 0,63	3UA7021-0G	150,00	1
	0,63 - 1	3UA7021-0J	150,00	1
	1 - 1,6	3UA7021-1A	150,00	1
	1,6 - 2,5	3UA7021-1C	150,00	1
	2,5 - 4	3UA7021-1E	150,00	1
	4 - 6,3	3UA7021-1G	150,00	1
	6,3 - 10	3UA7021-1J	150,00	1



3UA70..-

Malzeme Cinsi	Sürekli Akım (A)	Kontak NO NC	Sipariş No	Birim Fiyatı TL	Min. Sipariş Adedi
---------------	------------------	--------------	------------	-----------------	--------------------

3 TH2 SERİSİ YARDIMCI KONTAKTÖRLER



3TH20...-

220 V AC	4	4 -	3TH2040-OAP0	87,00	1
	4	3 1	3TH2031-OAP0	87,00	1
	4	2 2	3TH2022-OAP0	87,00	1
24 V DC	4	4 -	3TH2040-0BB4	95,00	1
	4	3 1	3TH2031-0BB4	95,00	1
	4	2 2	3TH2022-0BB4	95,00	1

3 TH SERİSİ YARDIMCI KONTAKTÖRLER



3TH43...

110 V AC	16	5 5	3TH4355-OAF0	208,00	1
220 V AC	16	5 5	3TH4355-OAP0	208,00	1
	16	2 2	3TH4022-OAP0	96,00	1
	16	4 -	3TH4040-OAP0	96,00	1
	16	3 1	3TH4031-OAP0	96,00	1
	16	1 3	3TH4013-OAP0	96,00	1
	16	- 4	3TH4004-OAP0	96,00	1
	16	4 4	3TH4244-OAP0	116,00	1
	16	7 1	3TH4271-OAP0	116,00	1
	16	6 2	3TH4262-OAP0	116,00	1
	16	5 3	3TH4253-OAP0	116,00	1
24 V DC	16	8 -	3TH4280-OAP0	116,00	1
	16	2 2	3TH4022-0BB4	155,00	1
	16	4 4	3TH4244-0BB4	202,00	1
110 V DC	16	5 5	3TH4355-0BB4	335,00	1
	16	2 2	3TH4022-0BF4	155,00	1
	16	4 4	3TH4244-0BF4	202,00	1
	16	5 5	3TH4355-0BF4	335,00	1

110 V AC bobin gerilimli kontaktörlerin son dört hanesi OAF0 olarak doldurulacaktır. Bu kontaktörlerde fiyatlar aynı tip kontaktörlerde son dört hanesi OAP0 olanlarla aynı olacaktır.

SIRIUS YARDIMCI KONTAKTÖRLER

Yardımcı Kontaktörler BOY S00

Vida Bağlantılı



3RH11...-

230 V AC	4NO	6A	3RH1140-1AP00	115,00	1
	3NO-1NC		3RH1131-1AP00	115,00	1
	2NO+2NC		3RH1122-1AP00	115,00	1
24 V DC	4NO	6A	3RH1140-1BB40	133,00	1
	3NO+1NC		3RH1131-1BB40	133,00	1
	2NO+2NC		3RH1122-1BB40	133,00	1
110 V AC	4NO	6A	3RH1140-1AF00	115,00	1
	3NO-1NC		3RH1131-1AF00	115,00	1
	2NO+2NC		3RH1122-1AF00	115,00	1
110 V DC	4NO	6A	3RH1140-1BF40	133,00	1
	3NO-1NC		3RH1131-1BF40	133,00	1
	2NO+2NC		3RH1122-1BF40	133,00	1
24 V AC	4NO	6A	3RH1140-1AB00	115,00	1
	3NO-1NC		3RH1131-1AB00	115,00	1
	2NO+2NC		3RH1122-1AB00	115,00	1

Yardımcı Kontaktörler BOY S00

Cage Clamp

230 V AC	4NO	6A	3RH1140-2AP00	115,00	1
	3NO-1NC		3RH1131-2AP00	115,00	1
	2NO+2NC		3RH1122-2AP00	115,00	1
24 V DC	4NO	6A	3RH1140-2BB40	133,00	1
	3NO-1NC		3RH1131-2BB40	133,00	1
	2NO+2NC		3RH1122-2BB40	133,00	1

Değişik bobin gerilimli (AC veya DC) veya değişik yardımcı kontaklı kontaktörler için satış birimlerimizle görüşülmesini rica ederiz.

Malzeme Cinsi	Anma Gerilimi AC (V)	Sipariş No	Birim Fiyatı TL	Min. Sipariş Adedi
---------------	----------------------	------------	-----------------	--------------------

YEDEK BOBİNLER



3TY7 443

Boy: 0-1	24	3TY7403-0AB0	28,00	1
3TB40, 3TB41, 3TF40, 3TF41, 3TH40	42	3TY7403-0AD0	28,00	1
3TH42, 3TF30, 3TF31, 3TF32, 3TF33	110	3TY7403-0AF0	28,00	1
3TF42 ve 3TF 43 Kontaktörler için	220	3TY7403-0AM0	28,00	1
	230	3TY7403-0AP0	28,00	1
	380	3TY7403-0AQ0	28,00	1
	500	3TY7403-0AS0	28,00	1
Boy: 2, 3TF34, 35 ve 3TF44, 45 için	220	3TY7443-0AM0	74,00	1
Boy: 3, 3TF46 ve 3TF47 için	220	3TY7463-0AM0	120,00	1
Boy: 4, 3TB47 için	220	3TY6483-0AM0	128,00	1
Boy: 4, 3TF48 ve 3TF49 için	220	3TY7483-0AM0	126,00	1
Boy: 6, 3TF50 ve 3TF51 için	220	3TY7503-0AM0	232,00	1
Boy: 6, 3TB52 için	220	3TY6523-0AM0	276,00	1
Boy: 6, 3TF52 ve 3TF53 için	220	3TY7523-0AM0	258,00	1
Boy: 10, 3TF54 ve 3TF55 için	220	3TY7543-0AM0	525,00	1
Boy: 12, 3TB56 için	220	3TY6563-0AM0	568,00	1
Boy: 12, 3TF56 için	220	3TY7563-0AM0	525,00	1
Boy: 12, 3TF57 için (Elektronik Devresi ile birlikte)	220	3TY7573-0CM7	1.696,00	1
Boy: 14, 3TB58 için (Elektronik Devresi ile birlikte)	220	3TY6583-0AM0	2.064,00	1
Boy: 14, 3TF6844-0CM7 için (Elektronik Devresi ile birlikte)	220	3TY7683-0CM7	2.138,00	1
Boy: 14, 3TF6944-0CM7 için (Elektronik Devresi ile birlikte)	220	3TY7693-0CM7	2.566,00	1



3TY7 483

Malzeme Cinsi	Kumanda Gerilimi AC (V)	Sipariş No	Birim Fiyatı TL	Min. Sipariş Adedi
---------------	-------------------------	------------	-----------------	--------------------

3TF40/45 AKSESUARLARI

Varistör elemanı	127-240 V AC / 150-250 V DC	3TX7402-3J	36,00	10
	3TF40-3TF45 / 3TB40-3TB43			
RC elemanı	127-240 V AC / 150-250 V DC	3TX7402-3T	62,00	10
	3TF40-3TF45 / 3TB40-3TB43			

Malzeme Cinsi	Sipariş No	Birim Fiyatı TL	Min. Sipariş Adedi
---------------	------------	-----------------	--------------------

YEDEK ANA KONTAK TAKIMLARI



3TY7..0-0A

Boy: 2	3TF44 Kontaktör için
Boy: 2	3TF45 Kontaktör için
Boy: 3	3TF46 Kontaktör için
Boy: 3	3TF47 Kontaktör için
Boy: 4	3TB47 Kontaktör için
Boy: 4	3TF48 Kontaktör için
Boy: 4	3TF49 Kontaktör için
Boy: 6	3TB50 Kontaktör için
Boy: 6	3TF50 Kontaktör için
Boy: 6	3TF51 Kontaktör için
Boy: 8	3TB52 Kontaktör için
Boy: 8	3TF52 Kontaktör için
Boy: 8	3TF53 Kontaktör için
Boy: 10	3TB54 Kontaktör için
Boy: 10	3TF54 Kontaktör için
Boy: 10	3TF55 Kontaktör için
Boy: 12	3TB56 Kontaktör için
Boy: 12	3TF56 Kontaktör için
Boy: 12	3TF57 Kontaktör için
Boy: 14	3TF68 Kontaktör için
Boy: 14	3TF69 Kontaktör için

3TY7 440-0A	137,00	1
3TY7 450-0A	156,00	1
3TY7 460-0A	208,00	1
3TY7 470-0A	237,00	1
3TY6 470-0A	274,00	1
3TY7 480-0A	294,00	1
3TY7 490-0A	366,00	1
3TY6 500-0A	620,00	1
3TY7 500-0A	610,00	1
3TY7 510-0A	627,00	1
3TY6 520-0A	915,00	1
3TY7 520-0A	788,00	1
3TY7 530-0A	915,00	1
3TY6 540-0A	1.305,00	1
3TY7 540-0A	1.225,00	1
3TY7 550-0A	1.510,00	1
3TY6 560-0A	2.120,00	1
3TY7 560-0A	2.068,00	1
3TY7 570-0A	2.362,00	1
3TY7 680-0B	9.080,00	1
3TY7 690-0B	9.430,00	1



3TY7 561-1..

YEDEK YARDIMCI KONTAKLAR ve MEKANİKİ KİLİTLEME MEKANİZMASI

Yedek Yardımcı Kontaktlar ; 3TF44/3TF69 için	1. Kontak Sağ-Sol (1NO+1NC) 2. Kontak Sağ-Sol (1NO+1NC) Kontakt Bloğu
Mekaniki Kilitleme Mekanizması	(3TF44-3TF55 için) (3TF56-3TF57 için) (3TF68-3TF69 için)

3TY7 561-1AA00	40,00	1
3TY7 561-1KA00	40,00	1
3TX74 66-1A	176,00	1
3TX75 66-1A	188,00	1
3TX76 86-1A	3.207,00	1



3RT1924-5A.01

Malzeme Cinsi	Anma Gerilimi AC (V)	Sipariş No	Birim Fiyatı TL	Min. Sipariş Adedi
---------------	----------------------	------------	-----------------	--------------------

SIRIUS KONTAKTÖRLER İÇİN AC YEDEK BOBİNLER

Boy: S0	Kontaktörler için	24	3RT1924-5AB01	72,00	1
		230	3RT1924-5AP01	72,00	1
Boy: S2	3RT1034-.. Kontaktörler için	24	3RT1934-5AB01	87,00	1
		230	3RT1934-5AP01	87,00	1
Boy: S2	3RT1035- 3RT1036-.. Kontaktörler için	24	3RT1935-5AB01	87,00	1
		230	3RT1935-5AP01	87,00	1
Boy: S3	3RT1044-.. Kontaktörler için	24	3RT1944-5AB01	103,00	1
		230	3RT1944-5AP01	103,00	1
Boy: S3	3RT1045-3RT1046-.. Kontaktörler için	24	3RT1945-5AB01	217,00	1
		230	3RT1945-5AP01	217,00	1

Malzeme Cinsi	Anma Gerilimi DC (V)	Sipariş No	Birim Fiyatı TL	Min. Sipariş Adedi
---------------	----------------------	------------	-----------------	--------------------

SIRIUS KONTAKTÖRLER İÇİN DC YEDEK BOBİNLER

Boy: S2	Kontaktörler için	24	3RT1934-5BB41	243,00	1
Boy: S3	Kontaktörler için	24	3RT1944-5BB41	360,00	1



3RT1955-5A

Malzeme Cinsi	Anma Gerilimi AC/DC (V)	Sipariş No	Birim Fiyatı TL	Min. Sipariş Adedi
---------------	-------------------------	------------	-----------------	--------------------

SIRIUS KONTAKTÖRLER İÇİN AC/DC YEDEK BOBİNLER (Boy S6-S10-S12 için)

Boy: S6	Kontaktörler için	24	3RT1955-5AB31	341,00	1
Boy: S10	Kontaktörler için	24	3RT1965-5AB31	419,00	1
Boy: S12	Kontaktörler için	24	3RT1966-5AB31	449,00	1

SIRIUS KONTAKTÖRLER İÇİN AC/DC YEDEK BOBİNLER (Boy S6-S10-S12 için)

Boy: S6	Kontaktörler için	230	3RT1955-5AP31	341,00	1
Boy: S10	Kontaktörler için	230	3RT1965-5AP31	419,00	1
Boy: S12	Kontaktörler için	230	3RT1975-5AP31	449,00	1

Malzeme Cinsi	Sipariş No	Birim Fiyatı TL	Min. Sipariş Adedi
---------------	------------	-----------------	--------------------

SIRIUS KONTAKTÖRLER İÇİN YEDEK ANA KONTAK TAKIMLARI

Boy: S2	3RT1034-.. Kontaktörler için	3RT1934-6A	196,00	1
Boy: S2	3RT1035-.. Kontaktörler için	3RT1935-6A	230,00	1
Boy: S2	3RT1036-.. Kontaktörler için	3RT1936-6A	322,00	1
Boy: S3	3RT1044-.. Kontaktörler için	3RT1944-6A	361,00	1
Boy: S3	3RT1045-.. Kontaktörler için	3RT1945-6A	419,00	1
Boy: S3	3RT1046-.. Kontaktörler için	3RT1946-6A	554,00	1
Boy: S6	3RT1054-.. Kontaktörler için	3RT1954-6A	700,00	1
Boy: S6	3RT1055-.. Kontaktörler için	3RT1955-6A	911,00	1
Boy: S6	3RT1056-.. Kontaktörler için	3RT1956-6A	1.127,00	1
Boy: S10	3RT1064-.. Kontaktörler için	3RT1964-6A	1.467,00	1
Boy: S10	3RT1065-.. Kontaktörler için	3RT1965-6A	1.735,00	1
Boy: S10	3RT1066-.. Kontaktörler için	3RT1966-6A	2.153,00	1
Boy: S12	3RT1075-.. Kontaktörler için	3RT1975-6A	2.430,00	1
Boy: S12	3RT1076-.. Kontaktörler için	3RT1976-6A	2.847,00	1

Malzeme Cinsi	Kontak NO NC	Sipariş No	Birim Fiyatı TL	Min. Sipariş Adedi
---------------	--------------	------------	-----------------	--------------------

YARDIMCI KONTAK BLOKLARI



3RH1921-1CA..

Kontaktör ve Yardımcı Kontaktör Üzerine Takılabilen Tipler*

Vida Bağlantılı

(Kontak numaralandırması DIN 50005'e göre)

Boy : S00	Kontak	Sipariş No	Birim Fiyatı TL	Min. Sipariş Adedi
	1NO-1NC	3RH1911-1LA11	23,00	1
	2NO	3RH1911-1FA20	23,00	1
	1NO-1NC	3RH1911-1FA11	23,00	1
	2NC	3RH1911-1FA02	23,00	1
	4NO	3RH1911-1FA40	33,20	1
	3NO+1NC	3RH1911-1FA31	33,20	1
	2NO+2NC	3RH1911-1FA22	33,20	1
Boy : S0-S12	Kontak	Sipariş No	Birim Fiyatı TL	Min. Sipariş Adedi
	1NO+1NC	3RH1921-1LA11	24,00	1
	2NO+2NC	3RH1921-1FA22	33,20	1
	1NO	3RH1921-1CA10	16,60	1
	1NC	3RH1921-1CA01	16,60	1
	3NO+1NC	3RH1921-1FA31	33,20	1
	4NO	3RH1921-1FA40	33,20	1

* : Cage clamp bağlantılı yardımcı kontak bloklarında sipariş numarasının 8. hanesi 2 olarak düzeltilmelidir.



3RH1911-2HA..

Kontaktörlere Yandan Monte Edilebilen Tipler

Vida Bağlantılı

(Kontak numaralandırması DIN 50005'e göre)

Boy : S0-S12	Kontak	6A	Sipariş No	Birim Fiyatı TL	Min. Sipariş Adedi
	2NO		3RH1921-1EA20	16,60	1
	1NO+1NC		3RH1921-1EA11	16,60	1
	2NC		3RH1921-1EA02	16,60	1



3RH1921-2CA..

Kontaktörlere Önden Monte Edilebilen Tipler

Vida Bağlantılı

(Kontak numaralandırması DIN 50012'ye göre)

Boy : S00	Kontak	6A	Sipariş No	Birim Fiyatı TL	Min. Sipariş Adedi
	1NC		3RH1911-1HA01	16,60	1
	1NO-2NC		3RH1911-1HA12	27,00	1
	1NO+3NC		3RH1911-1HA13	33,20	1
	2NO-2NC		3RH1911-1HA22	33,20	1

* : Cage clamp bağlantılı yardımcı kontak bloklarında sipariş numarasının 8. hanesi 2 olarak düzeltilmelidir.

Malzeme Cinsi	Sipariş No	Birim Fiyatı TL	Min. Sipariş Adedi
---------------	------------	-----------------	--------------------

SIRIUS KONTAKTÖRLER ve YARDIMCI KONTAKTÖRLER ÜZERİNE TAKILABİLEN AKSESUARLAR



3RT1936-1C..

Malzeme Cinsi	Boy	Malzeme	Sipariş No	Birim Fiyatı TL	Min. Sipariş Adedi
Varistör	Boy: S00	AC 24-48V / DC 24-70V	3RT1916-1BB00	25,60	1
		AC 127-240V/DC 150-250V	3RT1916-1BD00	25,60	1
		AC 48-127V / DC 70-150V	3RT1916-1BC00	25,60	1
RC Eleman	Boy: S00	AC 24-48V / DC 24-70V	3RT1916-1CB00	25,60	1
		AC 127-240V/DC 150-250V	3RT1916-1CD00	25,60	1
		AC 48-127V / DC 70-150V	3RT1916-1CC00	25,60	1
Varistör	Boy: S0	AC 127-240V/DC 150-250V	3RT1926-1BD00	34,40	1
		AC 24-48V / DC 24-30V	3RT1926-1BB00	34,40	1
		AC 127-240V/DC 150-250V	3RT1926-1CD00	30,60	1
RC Eleman	Boy: S0	AC 24-48V / DC 24-30V	3RT1926-1CB00	28,20	1
		AC 127-240V/DC 150-250V	3RT1936-1CD00	44,00	1
		AC 24-48V / DC 24-30V	3RT1926-1CB00	28,20	1
Diyot	Boy: S2-S3	AC 127-240V/DC 150-250V	3RT1936-1CD00	44,00	1
	Boy: S00	DC 12-250 V	3RT1916-1DG00	25,60	1

Malzeme Cinsi	Sipariş No	Birim Fiyatı TL	Min. Sipariş Adedi
---------------	------------	-----------------	--------------------



3RA1933-2A

SIRIUS KONTAKTÖRLER İÇİN KİLİTLEME TAKIMI (YILDIZ ÜÇGEN KULLANIM İÇİN)

(Elektriksel bara bağlantı parçası ve yıldız köprüsü dahil)	Boy: S00	3RA1913-2B	45,00	1
	Boy: S0	3RA1923-2B	78,00	1
Boy: S00'da mek. kilitleme dahildir.	Boy: S2	3RA1933-2B	138,00	1
	Boy: S3	3RA1943-2B	160,00	1

SIRIUS KONTAKTÖRLER İÇİN KİLİTLEME TAKIMI (ENVERSÖR KULLANIM İÇİN)



3RA1924-1A

(Elektriksel bara bağlantı parçası ve yıldız köprüsü dahil.)	Boy: S00	3RA1913-2A	39,00	1
Mekanik kilitleme ayrıca seçilecektir.)	Boy: S0	3RA1923-2A	65,00	1
Boy: S00'da mek. kilitleme dahildir.	Boy: S2	3RA1933-2A	146,00	1
	Boy: S3	3RA1943-2A	248,00	1

SIRIUS KONTAKTÖRLER İÇİN MEKANİK KİLİTLEME (ENVERSÖR KULLANIM İÇİN)

Önden takılan mekanik kilitleme	Boy: S0,S2,S3	3RA1924-1A	57,00	1
Yandan takılan mekanik kilitleme	Boy: S0,S2,S3	3RA1924-2B	67,00	1
Yandan takılan mekanik kilitleme	Boy: S6,S10,S12	3RA1954-2A	145,00	1

S6, S10, S12 boylarına takılabilen aksesuarlar için satış birimlerimize danışınız.

Malzeme Cinsi	Zaman Ayar Sahası	Sipariş No	Birim Fiyatı TL	Min. Sipariş Adedi
---------------	-------------------	------------	-----------------	--------------------

SIRIUS KONTAKTÖRLERİN BOBİNİNE ADAPTE EDİLEN ELEKTRONİK ZAMAN RÖLELERİ



3RT1926-2C..

Çekmede gecikmeli	Boy: S00	0.05 - 1 s	3RT1916-2CH11	190,00	1
		0.5 - 10 s	3RT1916-2CH21	190,00	1
		5 - 100 s	3RT1916-2CH31	193,00	1
Yrd. ger. düşmede gecikme	Boy: S00	0.05 - 1 s	3RT1916-2DH11	225,00	1
		0.5 - 10 s	3RT1916-2DH21	225,00	1
		5 - 100 s	3RT1916-2DH31	228,00	1
Çekmede gecikmeli	Boy: S0-S3	0.05 - 1 s	3RT1926-2CH11	168,00	1
		0.5 - 10 s	3RT1926-2CH21	168,00	1
		5 - 100 s	3RT1926-2CH31	172,00	1
Yrd. ger. düşmede gecikme	Boy: S0-S3	0.05 - 1 s	3RT1926-2DH11	225,00	1
		0.5 - 10 s	3RT1926-2DH21	225,00	1
		5 - 100 s	3RT1926-2DH31	225,00	1
Yıldız üçgen	Boy: S0-S3	1.5-30 s	3RT1926-2GD51	225,00	1

Malzeme Cinsi	Boy	Termik Ayar Sahası (A)	Sipariş No	Birim Fiyatı TL	Min. Sipariş Adedi
---------------	-----	------------------------	------------	-----------------	--------------------

TERMİK RÖLELER

3UA5 Serisi



3UA59

Faz korumalı, çevre sıcaklığına uyumlu, el ve otomatik konumlu, kontaktör tipine bağlı olmadan ayrı ve raya montaja uygun

Boy:0-4	0.25-0.4	3UA5900-0E	128,00	1
	0.4-0.63	3UA5900-0G	133,00	1
	0.63-1	3UA5900-0J	133,00	1
	1-1.6	3UA5900-1A	133,00	1
	1.6-2.5	3UA5900-1C	133,00	1
	2.5-4	3UA5900-1E	133,00	1
	4-6.3	3UA5900-1G	133,00	1
	6.3-10	3UA5900-1J	133,00	1
	10-16	3UA5900-2A	133,00	1
	16-25	3UA5900-2C	133,00	1
	25-40	3UA5900-2E	194,00	1
	40-57	3UA5900-2T	194,00	1
	50-63	3UA5900-2P	194,00	1



3UA50

Faz korumalı, çevre sıcaklığına uyumlu, el ve otomatik konumlu, kontaktör üzerine montaja uygun (3TB40 / 3TB41) (3TF30 / 3TF31) (3TF40 / 3TF41)

Boy:0	0.1-0.16	3UA5000-0A	123,00	1
	0.16-0.25	3UA5000-0C	123,00	1
	0.25-0.4	3UA5000-0E	123,00	1
	0.4-0.63	3UA5000-0G	123,00	1
	0.63-1	3UA5000-0J	123,00	1
	1-1.6	3UA5000-1A	123,00	1
	1.6-2.5	3UA5000-1C	123,00	1
	2.5-4	3UA5000-1E	123,00	1
	4-6.3	3UA5000-1G	123,00	1
	6.3-10	3UA5000-1J	123,00	1
	8-12.5	3UA5000-1K	123,00	1
	10-14.5	3UA5000-2S	123,00	1



3UA52

Faz korumalı, çevre sıcaklığına uyumlu, el ve otomatik konumlu, kontaktör üzerine montaja uygun (3TB42 / 3TB43) (3TF32 / 3TF33) (3TF42 / 3TF43)

Boy:1	0.25-0.4	3UA5200-0E	123,00	1
	0.4-0.63	3UA5200-0G	123,00	1
	0.63-1	3UA5200-0J	123,00	1
	1-1.6	3UA5200-1A	123,00	1
	1.6-2.5	3UA5200-1C	123,00	1
	2.5-4	3UA5200-1E	123,00	1
	4-6.3	3UA5200-1G	123,00	1
	6.3-10	3UA5200-1J	123,00	1
	10-16	3UA5200-2A	123,00	1
	12.5-20	3UA5200-2B	123,00	1
	16.25	3UA5200-2C	123,00	1



3UA55

Faz korumalı, çevre sıcaklığına uyumlu, el ve otomatik konumlu, kontaktör üzerine montaja uygun (3TF34 / 3TF35) (3TF44 / 3TF45)

Boy:2	2.5-4	3UA5500-1E	143,00	1
	4-6.3	3UA5500-1G	143,00	1
	6.3-10	3UA5500-1J	143,00	1
	10-16	3UA5500-2A	143,00	1
	16-25	3UA5500-2C	161,00	1
	20-32	3UA5500-2D	161,00	1
	25-36	3UA5500-2Q	174,00	1
	32-40	3UA5500-2R	174,00	1
	36-45	3UA5500-8M	182,00	1

Malzeme Cinsi	Boy	Termik Ayar Sahası (A)	Sipariş No	Birim Fiyatı TL	Min. Sipariş Adedi
---------------	-----	------------------------	------------	-----------------	--------------------

TERMİK RÖLELER



3UA58

3UA58 Serisi

Faz korumalı, çevre sıcaklığına uyumlu, el ve otomatik konumlu, kontaktör üzerine montaja uygun (3TF46, 47, 48, 49)

Boy	Termik Ayar Sahası (A)	Sipariş No	Birim Fiyatı TL	Min. Sipariş Adedi
Boy:3-4	32-50	3UA5800-2F	384,00	1
	40-57	3UA5800-2T	384,00	1
	50-63	3UA5800-2P	392,00	1
	63-80	3UA5800-2U	403,00	1
	70-88	3UA5800-8W	413,00	1

3UA6 Serisi

Faz korumalı, çevre sıcaklığına uyumlu, el ve otomatik konumlu, kontaktör üzerine ve kontaktör tipine bağlı olmadan ayrı montaj içindir.

Boy	Termik Ayar Sahası (A)	Sipariş No	Birim Fiyatı TL	Min. Sipariş Adedi
Boy:6-8	55-80	3UA6201-2H	435,00	1
	80-110	3UA6201-2X	476,00	1
10-12	80-110	3UA6001-2X*	476,00	1
14	80-110	3UA6001-2X*	476,00	1
	110-135	3UA6201-3J	613,00	1
	120-150	3UA6101-3K-1**	620,00	1
	135-160	3UA6201-3L	636,00	1
	150-180	3UA6201-3M	710,00	1
	160-250	3UA6600-3C	754,00	1
	200-320	3UA6600-3D	916,00	1
	250-400	3UA6600-3E	946,00	1
	320-500	3UA6800-3F	1.302,00	1
	400-630	3UA6800-3G	1.702,00	1

* Sadece 3TF50 üzerine takılabilir.

** Sadece 3TF51 üzerine takılabilir.



3UA61,3UA62

3UW1 Serisi

Çevre sıcaklığına uyumlu, kontaktör üzerine montaja uygun (3TB40 / 3TB41) (3TF30 / 3TF31) (3TF40 / 3TF41)

Boy	Termik Ayar Sahası (A)	Sipariş No	Birim Fiyatı TL	Min. Sipariş Adedi	
Boy:0	0.25-0.4	3UW1001-0E	103,00	1	
	0.4-0.63	3UW1001-0G	103,00	1	
	0.63-1	3UW1001-0J	103,00	1	
	1-1.6	3UW1001-1A	103,00	1	
	1.6-2.5	3UW1001-1C	103,00	1	
	2.5-4	3UW1001-1E	103,00	1	
	4-6.3	3UW1001-1G	103,00	1	
	6.3-10	3UW1001-1J	103,00	1	
	8-12.5	3UW1001-1K	103,00	1	
	10-14.5	3UW1001-2S	103,00	1	
	Boy:1	4-6.3	3UW1301-1G	104,00	1
		6.3-10	3UW1301-1J	104,00	1
		10-16	3UW1301-2A	104,00	1
16-25		3UW1301-2C	104,00	1	



3UW10



3RB3016-1...



3RB20..-

3RB2/3 ELEKTRONİK AŞIRI AKIM RÖLESİ SIRIUS

YENİ

- Class 10 Çalışma Sınıfı
- 1NO+1NC yar. kontak
- Test fonksiyonu
- El/otomatik, uzaktan reset
- Konum Göstergesi
- Kendinden beslemeli
- Faz düşmesine ve fazdaki asimetriye karşı duyarlı
- Aynı boy kontaktörlere direkt montajlı
- Raya montaj için termik röle bağlantı parçası kullanılmalıdır.

S	Termik Ayar Sahası (A)	Sipariş No	Birim Fiyatı TL	Min. Sipariş Adedi
S00	0,32-1,25	3RB3016-1NB0	311,00	1
S00	1-4	3RB3016-1PB0	311,00	1
S00	3-12	3RB3016-1SB0	311,00	1
S0	6-25	3RB3026-1QB0	311,00	1
S2	12.5-50	3RB3036-1UB0	389,00	1
S2	20-80	3RB3036-1WB0	509,00	1
S6	50-200	3RB2056-1FC2	850,00	1
S10/12	55-250	3RB2066-1GC2	909,00	1
S10/12	160-630	3RB2066-1MC2	1.685,00	1

Malzeme Cinsi	Boy	Termik Ayar Sahası (A)	Sipariş No	Birim Fiyatı TL	Min. Sipariş Adedi
---------------	-----	------------------------	------------	-----------------	--------------------

ELEKTRONİK AŞIRI AKIM RÖLESİ 3RB29



3RB29...-



3RB2283-4AA1

Malzeme Cinsi	Boy	Termik Ayar Sahası (A)	Sipariş No	Birim Fiyatı TL	Min. Sipariş Adedi
Akım algılama modülleri	S00/S0	0.3...3	3RB2906-2BG1	515,00	1
	S00/S0	2.4...25	3RB2906-2DG1	522,00	1
	S2/S3	10...100	3RB2906-2JG1	567,00	1
	S6	20...200	3RB2956-2TG2	1.226,00	1
	S10/S12	63...630	3RB2966-2WH2	1.466,00	1
Değerlendirme modülü	-	-	3RB2283-4AA1	812,00	1
Fonk. genişletme modülü	Toprak kaçağı algılama		3RB2985-2CA1	102,00	1
Fonk. genişletme modülü	Top. kaçağı ve aşırı akım algılama		3RB2985-2CB1	75,00	1
Bağlantı kablosu	S00/S0/S2/S3	-	3RB2987-2B	49,00	1
Bağlantı kablosu	S6/S10/S12	-	3RB2987-2D	62,00	1

Kombinasyon oluşturmak için 1 adet akım algılama modülü, 1 adet değerlendirme modülü ve 1 adet bağlantı kablosu seçmek gerekir. Fonksiyon genişletme modülü opsiyoneldir.

Malzeme Cinsi	Boy	Termik Ayar Sahası (A)	Sipariş No (Vida Bağlantılı)	Sipariş No (Cage Clamp)	Birim Fiyatı TL	Min. Sipariş Adedi
---------------	-----	------------------------	------------------------------	-------------------------	-----------------	--------------------

SIRIUS TERMİK RÖLELERİ

Vida Bağlantılı

NOT: 100A'e kadar termik rölelerde sayfa 28'de bulunan Yeni Nesil SIRIUS ürünlerinden seçebilirsiniz.



3RU1116-..B0



3RU1116-..C1



3RU19...3AA01

Malzeme Cinsi	Boy	Termik Ayar Sahası (A)	Sipariş No (Vida Bağlantılı)	Sipariş No (Cage Clamp)	Birim Fiyatı TL	Min. Sipariş Adedi	
- Faz korumalı, 60°C pano içi sıcaklığa uygun	S00	0.11-0.16	3RU1116-0AB0	3RU1116-0AC1	151,00	1	
		0.14-0.2	3RU1116-0BB0	3RU1116-0BC1	151,00	1	
		0.18-0.25	3RU1116-0CB0	3RU1116-0CC1	151,00	1	
		0.22-0.32	3RU1116-0DB0	3RU1116-0DC1	151,00	1	
		0.28-0.4	3RU1116-0EB0	3RU1116-0EC1	151,00	1	
		0.35-0.5	3RU1116-0FB0	3RU1116-0FC1	151,00	1	
		0.45-0.63	3RU1116-0GB0	3RU1116-0GC1	151,00	1	
		0.55-0.8	3RU1116-0HB0	3RU1116-0HC1	151,00	1	
		0.7-1	3RU1116-0JB0	3RU1116-0JC1	151,00	1	
		0.9-1.25	3RU1116-0KB0	3RU1116-0KC1	151,00	1	
- El ve otomatik konumlu, - 1NO+1NC yardımcı kontaklı	S0	1.1-1.6	3RU1116-1AB0	3RU1116-1AC1	151,00	1	
		1.4-2	3RU1116-1BB0	3RU1116-1BC1	151,00	1	
		1.8-2.5	3RU1116-1CB0	3RU1116-1CC1	151,00	1	
		2.2-3.2	3RU1116-1DB0	3RU1116-1DC1	151,00	1	
		2.8-4	3RU1116-1EB0	3RU1116-1EC1	151,00	1	
		3.5-5	3RU1116-1FB0	3RU1116-1FC1	151,00	1	
		4.5-6.3	3RU1116-1GB0	3RU1116-1GC1	151,00	1	
		5.5-8	3RU1116-1HB0	3RU1116-1HC1	151,00	1	
		7-10	3RU1116-1JB0	3RU1116-1JC1	151,00	1	
		9-12	3RU1116-1KB0	3RU1116-1KC1	151,00	1	
- Şalt pozisyon göstergeli	S0	9-12.5	3RU1126-1KB0	3RU1126-1KD0	170,00	1	
		14-20	3RU1126-4BB0	3RU1126-4BD0	170,00	1	
		20-25	3RU1126-4DB0	3RU1126-4DD0	170,00	1	
		S2	18-25	3RU1136-4DB0	3RU1136-4DD0	197,00	1
			22-32	3RU1136-4EB0	3RU1136-4ED0	228,00	1
			28-40	3RU1136-4FB0	3RU1136-4FD0	246,00	1
			36-45	3RU1136-4GB0	3RU1136-4GD0	251,00	1
		S3	40-50	3RU1136-4HB0	3RU1136-4HD0	290,00	1
			45-63	3RU1146-4JB0	3RU1146-4JD0	312,00	1
			57-75	3RU1146-4KB0	3RU1146-4KD0	312,00	1
80-100	3RU1146-4MB0		3RU1146-4MD0	469,00	1		

AKSESUARLAR

Malzeme Cinsi	Boy	Sipariş No	Birim Fiyatı TL	Min. Sipariş Adedi	
Tek başına raya montaj için montaj parçası	600mm. 400mm.	S00	3RU1916-3AA01	40,00	1
		S0	3RU1926-3AA01	52,00	1
		S2	3RU1936-3AA01	66,00	1
		S3	3RU1946-3AA01	83,00	1
Uzaktan reset mekanizması	600mm. 400mm.	3RU1900-1C		179,00	1
		3RU1900-1B		173,00	1

Malzeme Cinsi	Motor Gücü (kW)	Nominal Akım (A)	Boy	Sipariş No	Birim Fiyatı TL	Min. Sipariş Adedi
---------------	-----------------	------------------	-----	------------	-----------------	--------------------

TRİFAZE MOTORLAR İÇİN KUTULU YOL VERİCİLER

Direk Yolverici (kontaktör dahil)



3 RE10

Kumanda Besleme Gerilimi	5.5	12	S00	3RE1010-8XC17-0APO	215,00	1
230 V 50/60 Hz	7.5	17	S0	3RE1020-8XC25-0APO	293,00	1
	11	25	S0	3RE1020-8XC26-0APO	356,00	1

Sağ-Sol Yolverici (2 kontaktör dahil)

Kumanda Besleme Gerilimi	5.5	12	S00	3RE1310-8XC17-0APO	615,00	1
--------------------------	-----	----	-----	--------------------	--------	---

230 V 50/60 Hz

Not : Termik röle ve ilave yardımcı kontaklar ayrıca seçilmelidir.

Malzeme Cinsi	Motor Gücü (kW)	Nominal Akım (A)	Boy	Sipariş No	Birim Fiyatı TL	Min. Sipariş Adedi
---------------	-----------------	------------------	-----	------------	-----------------	--------------------

KOMPLE MONTAJLI SAĞ-SOL DÖNÜŞ KOMBİNASYONLARI

AC230 V



3RA 134.

Mekanik Kilitleme ve bağlantı parçaları dahil	3	7	S00	3RA1315-8XB30-1APO	274,00	1
	4	9	S00	3RA1316-8XB30-1APO	289,00	1
	5.5	12	S00	3RA1317-8XB30-1APO	340,00	1
	7.5	17	S0	3RA1325-8XB30-1AL2	477,00	1
	11	25	S0	3RA1326-8XB30-1AL2	603,00	1
	15	32	S2	3RA1334-8XB30-1AL2	872,00	1
	18.5	40	S2	3RA1335-8XB30-1AL2	950,00	1
	22	50	S2	3RA1336-8XB30-1AL2	1.200,00	1
	30	65	S3	3RA1344-8XB30-1AL2	1.704,00	1
	37	80	S3	3RA1345-8XB30-1AL2	2.015,00	1
45	95	S3	3RA1346-8XB30-1AL2	2.518,00	1	

KOMPLE MONTAJLI YILDIZ ÜÇGEN KOMBİNASYONLARI

AC230 V



3RA 141.

Zaman rölesi, bağlantı parçaları, bağlantı köprüleri dahildir. (Boy S2 ve S3'de montaj plakaları da dahildir. Boy S00'da mekanik kilitleme de dahildir.)	5.5	12	S00	3RA1415-8XB31-1APO	773,00	1
	7.5	17	S00	3RA1416-8XB31-1APO	855,00	1
	11	25	S0	3RA1423-8XC21-1AL2	930,00	1
	15/18.5	32/40	S0	3RA1425-8XC21-1AL2	1.144,00	1
	22/30	50/65	S2	3RA1434-8XC21-1AL2	1.628,00	1
	37	80	S2	3RA1435-8XC21-1AL2	1.843,00	1
	45	95	S2	3RA1436-8XC21-1AL2	2.385,00	1
	55	115	S3	3RA1444-8XC21-1AL2	3.003,00	1
	75	150	S3	3RA1445-8XC21-1AL2	3.719,00	1

Not: Komple montajlı kombinasyonlarda kullanılan tüm parçaların sipariş numaralarını arka sayfalardaki tablolarda bulabilirsiniz.

Malzeme Cinsi	Kısa Devre Kesme Kapasitesi Icu	Boy	Termik Ayar Sahası (A)	Sipariş No	Birim Fiyatı TL	Min. Sipariş Adedi
---------------	---------------------------------	-----	------------------------	------------	-----------------	--------------------

SIRIUS MOTOR KORUMA ŞALTERLERİ

Vida Bağlantılı

NOT: 100A'e kadar motor koruma şalterlerinde sayfa 26'da bulunan Yeni Nesil SIRIUS ürünlerinden seçebilirsiniz.

60°C Pano içi sıcaklıkta bitişik montaja uygun. Termik ve kısa devre korumalı, Raya montaja uygun



3RV1011-..



3RV1041-..

100kA	S00	0.14-0.2	3RV1011-0BA10	174,00	1		
		0.22-0.32	3RV1011-0DA10	174,00	1		
		0.28-0.4	3RV1011-0EA10	174,00	1		
		0.45-0.63	3RV1011-0GA10	174,00	1		
		0.55-0.8	3RV1011-0HA10	178,00	1		
		0.7-1	3RV1011-0JA10	178,00	1		
		1.1-1.6	3RV1011-1AA10	183,00	1		
		1.4-2	3RV1011-1BA10	188,00	1		
		1.8-2.5	3RV1011-1CA10	188,00	1		
		2.2-3.2	3RV1011-1DA10	188,00	1		
		2.8-4	3RV1011-1EA10	188,00	1		
		3.5-5	3RV1011-1FA10	188,00	1		
		4.5-6.3	3RV1011-1GA10	188,00	1		
		50KA		5.5-8	3RV1011-1HA10	191,00	1
				7-10	3RV1011-1JA10	206,00	1
				9-12	3RV1011-1KA10	206,00	1
100kA	S0	0,11-0,16	3RV1021-0AA10	182,00	1		
		0,14-0,20	3RV1021-0BA10	182,00	1		
		0,18-0,25	3RV1021-0CA10	182,00	1		
		0,22-0,32	3RV1021-0DA10	182,00	1		
		0,28-0,4	3RV1021-0EA10	182,00	1		
		0,35-0,5	3RV1021-0FA10	182,00	1		
		0,45-0,63	3RV1021-0GA10	182,00	1		
		0,55,0,8	3RV1021-0HA10	182,00	1		
		0,7-,1	3RV1021-0JA10	191,00	1		
		0,9-1,25	3RV1021-0KA10	191,00	1		
		1,1-1,6	3RV1021-1AA10	195,00	1		
		1,4-2	3RV1021-1BA10	195,00	1		
		1.8-2.5	3RV1021-1CA10	206,00	1		
		2.2-3.2	3RV1021-1DA10	206,00	1		
		2.8-4	3RV1021-1EA10	206,00	1		
		3.5-5	3RV1021-1FA10	206,00	1		
		4.5-6.3	3RV1021-1GA10	206,00	1		
		5.5-8	3RV1021-1HA10	206,00	1		
		7-10	3RV1021-1JA10	218,00	1		
		9-12.5	3RV1021-1KA10	218,00	1		
50KA		11-16	3RV1021-4AA10	227,00	1		
		14-20	3RV1021-4BA10	227,00	1		
		17-22	3RV1021-4CA10	249,00	1		
		20-25	3RV1021-4DA10	268,00	1		
		S2		22-32	3RV1031-4EA10	477,00	1
				28-40	3RV1031-4FA10	623,00	1
				36-45	3RV1031-4GA10	675,00	1
				40-50	3RV1031-4HA10	697,00	1
		S3		45-63	3RV1041-4JA10	721,00	1
				57-75	3RV1041-4KA10	758,00	1
70-90	3RV1041-4LA10			783,00	1		
80-100	3RV1041-4MA10			821,00	1		

Malzeme Cinsi	Sipariş No	Birim Fiyatı TL	Min. Sipariş Adedi
---------------	------------	-----------------	--------------------

MOTOR KORUMA ŞALTERLERİNE MONTE EDİLEBİLEN AKSESUARLAR



3RV1901-1.

Yardımcı kontak, üstten yatay montajlı (1C/0)*
(1NO+1NC)
Yandan montajlı, vidalı (1NO+1NC)
Yandan montajlı, Cage Clamp (1NO+1NC)

3RV1901-1D	19,00	1
3RV1901-1E	23,00	1
3RV1901-1A	23,00	1
3RV1901-2A	25,00	1



3RV1902-1..

Aşırı Akım ve kısa devre ihbarı için alarm şalteri (2NO+2NC)** (Boy S00'da kullanılmaz!)

3RV1921-1M	55,00	1
------------	-------	---

Düşük gerilim bobini AC 230 V
AC 400V

3RV1902-1AP0	73,00	1
3RV1902-1AV0	73,00	1

Açtırma bobini AC 230 V
AC 400V

3RV1902-1DP0	73,00	1
3RV1902-1DV0	73,00	1



3RV1901-1A

S00 Kontaktör-S00 Güç şalteri ara bağlantı parçası
S00 Kontaktör-S0
S0 Kontaktör-S0
S2 Kontaktör-S2
S3 Kontaktör-S3

3RA1911-1AA00	9,00	10
3RA1921-1DA00	12,00	10
3RA1921-1AA00	12,00	10
3RA1931-1AA00	25,00	5
3RA1941-1AA00	35,00	5

* Enversör

** Herbir ihbar için 1NO+1NC kontak mevcuttur. Bu alarm şalteri boy S0, S2 ve S3'de kullanılır.

MOTOR KORUMA ŞALTERLERİ İÇİN KUTU ve BARA AKSESUARLARI



3RV1921-1M

Muhafaza kutusu boy S00 için, 54 mm genişlik
Muhafaza kutusu boy S0 için
Muhafaza kutusu boy S2 için
Acil stop kapı tahrik mekanizması boy S0-S3 130 mm
330 mm
Kapı tahrik mekanizması boy S0-S3 330 mm

3RV1913-1CA00	48,00	1
3RV1923-1CA00	49,00	1
3RV1933-1DA00	211,00	1
3RV2926-0C	150,00	1
3RV2926-0L	152,00	1
3RV2926-0K	150,00	1

5 şalter için 3 fazlı bara bağlantı parçası
Boy S00, S0 45 mm
5 şalter için 3 fazlı bara bağlantı parçası
Boy S00, S0 55 mm

3RV1915-1DB	42,00	1
3RV1915-2DB	48,00	1



3RV1915-5A

3 Fazlı besleme klemensi, üstten montajlı, boy S00

3RV1915-5A	31,00	1
------------	-------	---

Güç şalteri raya mek. montajı için adaptör Boy: S2
Boy: S3

3RA1932-1AA00	63,00	1
3RA1942-1AA00	83,00	1



3RA1931-1AA00



3RA1921-1AA00



3RV1913-1AC00



3RV1926-0K



3RV1915-1DB

* 40 mm'lik sistem : Baralar arası mesafe 40 mm

SIRIUS SERİSİ ÜRÜNLERE MONTE EDİLEBİLEN TÜM AKSESUARLARI SIRIUS PROSPEKTİNDE BULABİLİRSİNİZ.

SIRIUS BARA SİSTEM ÜRÜNLERİ

YENİ

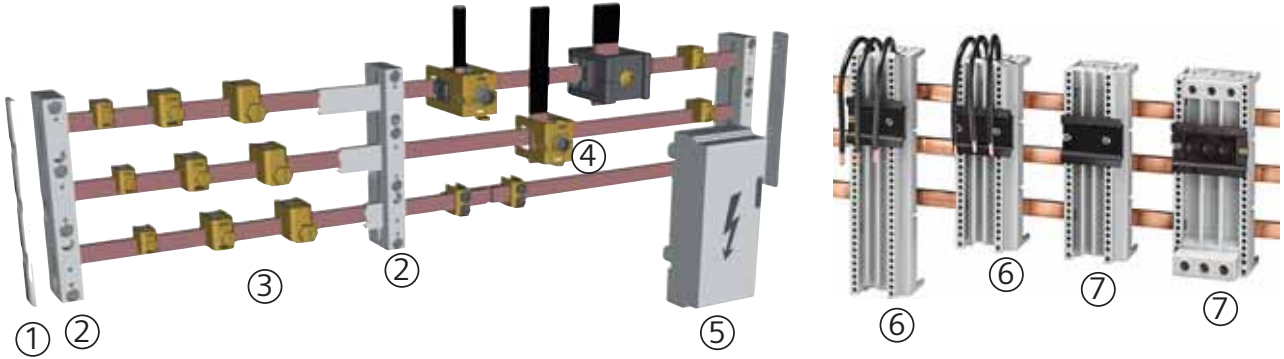

	Malzeme Cinsi	Sipariş No	Birim Fiyatı TL	Min. Sipariş Adedi			
①	Bara sonlandırıcı	60 mm'lik bara sistemleri için	8US1922-1AC00	21,00	10		
②	Bara tutucusu	40 mm'lik bara sistemleri için	8US1903-3AB00	110,00	1		
		60 mm'lik bara sistemleri için	8US1923-2AA01	110,00	10		
③	Tek telli iletkenler için bağlantı klemensi 5 mm'lik bara kalınlığı için	1,5-16 mm ²	8US1921-2AA00	6,00	100		
		4-35 mm ²	8US1921-2AB00	7,30	50		
		16-70 mm ²	8US1921-2AD00	10,00	50		
		16-120mm ²	8US1921-2AC00	25,00	50		
		10 mm'lik bara kalınlığı için	1,5-16 mm ²	8US1921-2BA00	12,00	100	
			4-35 mm ²	8US1921-2BB00	17,00	50	
			16-70 mm ²	8US1921-2BD00	20,00	50	
			16-120mm ²	8US1921-2BC00	26,00	50	
		④	Bara bağlantı klemensleri 10 mm'lik bara kalınlığı için	240 mm ² kesitli kabloya kadar	8US1941-2AC00	72,00	6
				20mm x 5 mm'den 30mm x 10 mm'ye kadar	8US1941-2BB00	63,00	6
				2mm x 40 mm x 10 mm bara için	8US1941-2BA00	322,00	3
					8US1921-1AA00	184,00	1
⑤	Enerji besleme parçası (kapağı ile birlikte)	60 mm'lik bara sistemleri için	8US1051-5DJ07	67,00	1		
⑥	Bara adaptörleri (40 mm'lik bara sistemleri için)	Boy 00/S0 En: 45 mm Boy: 121 mm	8US1061-5DJ07	74,00	1		
		Boy 00/S0 En: 55 mm Boy: 121 mm	8US1051-5DK07	107,00	1		
		Boy 00/S0 En: 45 mm Boy: 139 mm	8US1051-5DM07	117,00	1		
		Boy 00/S0 En: 45 mm Boy: 182 mm	8US1061-5FK08	139,00	4		
		Boy S2 En: 55 mm Boy: 139 mm	8US1061-5FM08	149,00	1		
		Boy S2 En: 55 mm Boy: 182 mm	8US1061-5FP08	163,00	1		
		Boy S2 En: 55 mm Boy: 242 mm	8US1111-4SM00	267,00	1		
		Boy S3 En: 70 mm Boy: 182 mm	8US1251-5DM07	127,00	6		
		Bara adaptörleri (60 mm'lik bara sistemleri için)	Boy 00/S0 En: 45 mm Boy: 182 mm	8US1261-5FM08	149,00	1	
			Boy S2 En: 55 mm Boy: 182 mm	8US1261-5FP08	164,00	1	
			Boy S2 En: 55 mm Boy: 242 mm	8US1111-4SM00	267,00	1	
			Boy S3 En: 70 mm Boy: 182 mm	8US1050-5AK00	93,00	1	
⑦	Cihaz tutucular (40 mm'lik bara sistemleri için)	En: 45 mm Boy: 139 mm	8US1060-5AK08	93,00	1		
		En: 55 mm Boy: 139 mm	8US1050-5AM00	94,00	1		
		En: 45 mm Boy: 182 mm	8US1060-5AM00	108,00	1		
		En: 55 mm Boy: 182 mm	8US1060-5AP00	127,00	1		
		En: 55 mm Boy: 242 mm	8US1250-5AM00	98,00	1		
		(60 mm'lik bara sistemleri için)	En: 45 mm Boy: 182 mm	8US1260-5AM00	108,00	1	
			En: 55 mm Boy: 182 mm	8US1260-5AP00	127,00	1	
			En: 55 mm Boy: 242 mm				
			Bağlama kaması (iki taşıyıcıyı bağlamak için)	8US1998-1AA00	2,40	100	

3RA6 SIRIUS KOMPAKT MOTOR ÇIKIŞLARI

Yol Verme Şekli	Motor Gücü kW	Elektronik Termik Açtırmıcı Ayar Sahası (A)	Sipariş No	Birim Fiyatı TL	Min. Sipariş Adedi
-----------------	---------------	---	------------	-----------------	--------------------

Direk yolverici 3RA61



3RA61...

<ul style="list-style-type: none"> Direk Yol verme için kontaktör ve elektronik termik röle ve motor koruma fonksiyonlarına sahip kompakt yolverici 45 mm genişlik AC/DC 110...240V CLASS 10, CLASS 20 entegre edilmiş LED'ler Kaynamayan ana kontaklar Ömür bitiminde devre açma özelliği Güvenli açma Kategori 2 (EN954-1) 	0,09	0,1...0,4	3RA6120-1AP32	726,00	1
	0,37	0,32...1,25	3RA6120-1BP32	778,00	1
	1,5	1...4	3RA6120-1CP32	845,00	1
	5,5	3...12	3RA6120-1DP32	895,00	1
	15	8...32	3RA6120-1EP32	1.349,00	1

Sağ-sol dönüş yolverici 3RA62



3RA62...

<ul style="list-style-type: none"> Sağ-sol dönüş için kontaktör ve elektronik termik röle ve motor koruma fonksiyonlarına sahip kompakt yolverici 90 mm genişlik AC/DC 110...240V CLASS 10, CLASS 20 entegre edilmiş LED'ler Kaynamayan ana kontaklar Ömür bitiminde devre açma özelliği Güvenli açma Kategori 2 (EN954-1) 	0,09	0,1...0,4	3RA6250-1AP32	1.301,00	1
	0,37	0,32...1,25	3RA6250-1BP32	1.320,00	1
	1,5	1...4	3RA6250-1CP32	1.417,00	1
	5,5	3...12	3RA6250-1DP32	1.579,00	1
	15	8...32	3RA6250-1EP32	1.955,00	1

Malzeme Cinsi	Sipariş No	Birim Fiyatı TL	Min. Sipariş Adedi
---------------	------------	-----------------	--------------------

3RA6 SIRIUS KOMPAKT MOTOR ÇIKIŞLARI AKSESUARLARI

Yardımcı kontak blokları	1NO + NC	3RA6913-1A	48,00	1
	2NO	3RA6911-1A	48,00	1
	2NC	3RA6912-1A	48,00	1
Güç devresi besleme klemensi (Giriş ve çıkış için)		3RA6920-1A	64,00	1
Kumanda devresi besleme klemensi	3RA61 için 3RA62 için	3RA6920-1B	55,00	1
		3RA6920-1C	55,00	1

Not: 3 kW'a kadar 3RM1 serisi kompakt yolvericiler için sayfa 145'den seçim yapabilirsiniz.

SIMOCODE - PRO (Siemens Motor Koruma ve Kumanda Sistemi)

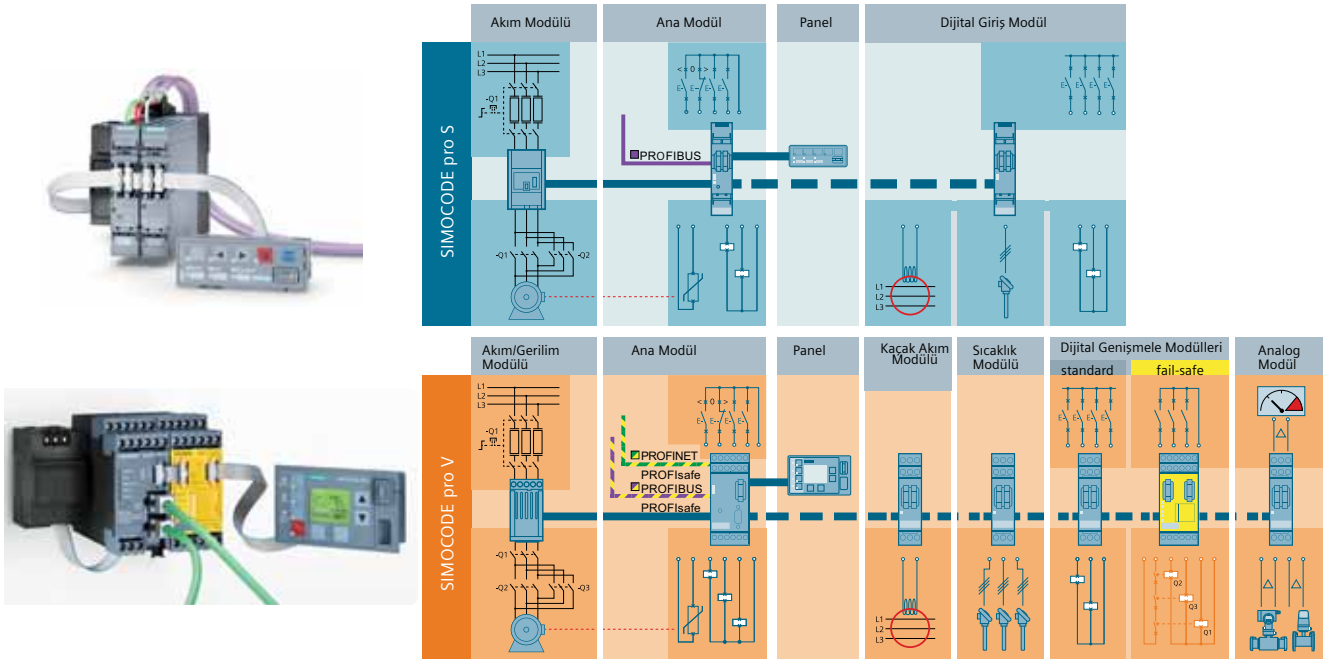

Simocode Pro

SIMOCODE pro, sabit hızlı motorların yönetim ve kontrolü için esnek ve modüler bir sistem sunar. SIMOCODE mühendislik istasyonu ve motor yol verme devresi arası ihtiyaç duyulan bağlantıyı ve haberleşme ihtiyacını optimize eder. Kurulum, devreye alma, operasyon ve bakımda işletmelere önemli maliyet tasarrufu sağlar.

Cihaz Serileri

- SIMOCODE pro C, Kompakt sistem, direkt yol verme, sağ-sol yol verme gibi motor yol verme uygulamalarında kullanıma uygundur.
- SIMOCODE pro S – Akıllı kontrol sistemi, direkt yol verme, sağ-sol yol verme, yıldız-üçgen yol verme, yumuşak yol verme gibi uygulamalar için motor kontrol ve yönetimi sağlar. İhtiyaç durumunda yanına ilave edilebilen multi fonksiyon modülü ile ek dijital giriş/çıkış, kaçak akım ve sıcaklık izleme fonksiyonlarını da izleme özelliğine sahiptir.
- SIMOCODE pro V – Gelişmiş kontrol sistemi, direkt yol verme, sağ-sol yol verme, yıldız-üçgen yol verme, yumuşak yol verme gibi uygulamalar için motor kontrol ve yönetimi sağlar. İhtiyaç göre sisteme dijital giriş/çıkış modülleri, emniyetli giriş/çıkış modülü, sıcaklık modülü, kaçak akım modülü ve analog giriş-çıkış modülü gibi ek modüller eklenebilir.

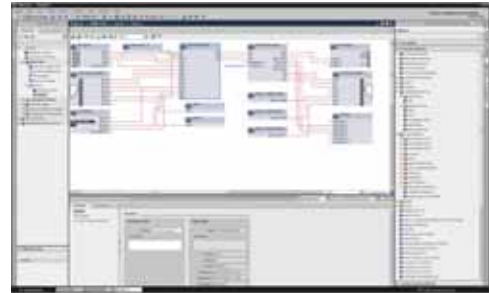

SIMOCODE ES TIA V 14

Özellikler

- Elektronik Aşırıyük koruma (CLASS 5 - 40)
- Termistör motor koruma
- Faz hatası / Fazlarda Asimetri
- Blokaj Koruma
- Motor akımı için ayarlanabilir izleme değerleri
- Voltaj ve Güç İzleme
- Güç Faktörü İzleme
- Toprak Hatası İzleme
- Sıcaklık İzleme, ör: PT100/PT1000
- Motor çalışma zamanı, duruş zamanı , kalkış sayısı izleme

Faydalar

- PROFIBUS DP, PROFINET, Modbus RTU veya OPC UA üzerinden haberleşme sayesinde PLC ve Motor Yolverici arası kablolama ihtiyacını minimuma indirir.
- Operasyon, servis ve diagnostik bilgilerin sürekli olarak okunması sayesinde sahanın sorunsuz işletilmesine katkı sağlar. Bakım ve servis dostudur.
- Modüler yapısı sayesinde her işletmenin özel ihtiyaçlarına uygun olarak genişletilebilir.
- Yer ve zaman ihtiyacını minimuma indirir.
- Esnek programlanabilir yapısı sayesinde ek komponent ve kablolama ihtiyaçlarını azaltır.

Malzeme Cinsi	Sipariş No.	Birim Fiyatı TL
---------------	-------------	-----------------

Ana Modüller

PROFIBUS Haberleşme

Simocode Pro C - 110..240V AC / DC
Simocode Pro S - 24V DC
Simocode Pro S - 110..240V AC / DC
Simocode Pro V - 24V DC
Simocode Pro V - 110..240VAC / DC

3UF7000-1AU00-0	1.577,00
3UF7020-1AB01-0	1.476,00
3UF7020-1AU01-0	1.216,00
3UF7010-1AB00-0	2.337,00
3UF7010-1AU00-0	2.066,00

PROFINET Haberleşme

Simocode Pro V PN - 24V DC
Simocode Pro V PN - 110..240V AC / DC

3UF7011-1AB00-0	2.503,00
3UF7011-1AU00-0	2.208,00

Modbus RTU Haberleşme

Simocode Pro V Modbus RTU - 24V DC
Simocode Pro V Modbus RTU - 110..240V AC / DC

3UF7012-1AB00-0	2.398,00
3UF7012-1AU00-0	2.119,00

EtherNet / IP Haberleşme

Simocode Pro V EtherNet / IP - 24V DC
Simocode Pro V EtherNet / IP - 110..240V AC / DC

3UF7013-1AB00-0	2.503,00
3UF7013-1AU00-0	2.208,00



3UF7020-1AU01-0



3UF7011-1AU00-0



3UF7100-1AA00-0



3UF7114-1BA00-0



3UF7110-1AA01-0

Akım Ölçme Modülleri

0.3 .. 3A
2.4..25A
10..100A
20..200A
63..630A

3UF7100-1AA00-0	415,00
3UF7101-1AA00-0	437,00
3UF7102-1AA00-0	479,00
3UF7103-1AA00-0	930,00
3UF7104-1BA00-0	1.066,00

Akım/Gerilim Ölçme Modülleri (SIMOCODE Pro V için)

0.3..3A - 690 V'a kadar
2.4..25A - 690 V'a kadar
10..100A - 690 V'a kadar
20..200A - 690 V'a kadar
63..630A - 690 V'a kadar

3UF7110-1AA00-0	877,00
3UF7111-1AA00-0	892,00
3UF7112-1AA00-0	908,00
3UF7113-1AA00-0	1.383,00
3UF7114-1BA00-0	1.534,00

İkinci Nesil Akım/Gerilim Ölçme Modülleri (SIMOCODE Pro V için)*

0.3..4A - 690 V'a kadar
3..40A - 690 V'a kadar
10..115A - 690 V'a kadar
20..200A - 690 V'a kadar
63..630A - 690 V'a kadar

3UF7110-1AA00-0	866,00
3UF7111-1AA00-0	881,00
3UF7112-1AA00-0	897,00
3UF7113-1AA00-0	1.365,00
3UF7114-1BA00-0	1.515,00

* İkinci Nesil Akım/Gerilim ölçme modülleri SIMOCODE Pro V PROFIBUS E15, Pro V PN E10 ve Pro V EtherNet/IP E01, Pro V Modbus RTU E02 versiyon ve sonrası ürünlerde kullanılabilir.

Genişleme Modülleri

SIMOCODE Pro S Genişleme Modülleri

Multifonksiyonel modül 24 V DC
Multifonksiyonel modül 110..240 V AC / DC

3UF7600-1AB01-0	877,00
3UF7600-1AU01-0	877,00

SIMOCODE Pro V Genişleme Modülleri

Dijital genişleme modülü 24 V DC
Dijital genişleme modülü 110..240 V AC/DC
Analog genişleme modülü
Kaçak akım modülü (3UL23 akım trafosu ile)
Sıcaklık Modülü
DM-F Local emniyetli genişleme modülü 24 V DC
DM-F PROFISAFE emniyetli genişleme modülü 24 V DC

3UF7300-1AB00-0	658,00
3UF7300-1AU00-0	658,00
3UF7400-1AA00-0	1.101,00
3UF7510-1AA00-0	694,00
3UF7700-1AA00-0	929,00
3UF7320-1AB00-0	1.289,00
3UF7330-1AB00-0	1.722,00



3UF7300-1AU00-0

Malzeme Cinsi	Sipariş No.	Birim Fiyatı TL
---------------	-------------	-----------------

Modüller Arası Bağlantı Kabloları



0.025 m yassı kablo	3UF7930-0AA00-0	42,00
0.1 m yassı kablo	3UF7931-0AA00-0	42,00
0.3 m yassı kablo	3UF7935-0AA00-0	56,00
0.5 m yassı kablo	3UF7932-0AA00-0	65,00
1.0 m yuvarlak kablo	3UF7937-0BA00-0	139,00
2.5 m yuvarlak kablo	3UF7933-0BA00-0	154,00



Operatör Paneller

Operatör Paneli	3UF7200-1AA00-0	850,00
Operatör Paneli Titanyum Gri	3UF7200-1AA01-0	850,00
Gösterge Paneli*	3UF7210-1AA00-0	1.401,00
Gösterge Paneli Titanyum Gri*	3UF7210-1AA01-0	1.401,00

* Sadece SIMOCODE Pro V, Pro V PN ve Pro V Modbus RTU ile kullanılabilir.



Aksesuarlar

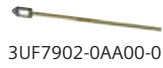

Hafıza Modülü

Initialization module (Panoya montaj)	3UF7902-0AA00-0	233,00
---------------------------------------	-----------------	--------



Initialization Modül Y Bağlantı Kablosu

0,1 - 1,0 m	3UF7931-0CA00-0	163,00
0,5 - 1,0 m	3UF7932-0CA00-0	187,00
1,0 - 1,0 m	3UF7937-0CA00-0	243,00



Diğer Aksesuarlar

Pano dışından bağlanma adaptörü	3UF7920-0AA00-0	84,00
Profibus adresleme konnektörü	3UF7910-0AA00-0	251,00
PRO S PROFIBUS kablosu ekran bağlama ve destek terminali	3UF7960-0AA00-0	198,00



PC Bağlantı Kabloları

PC bağlantı kablosu USB	3UF7941-0AA00-0	458,00
-------------------------	-----------------	--------



Yazılım

SIMOCODE ES / TIA V14 Combo Lisans - Basic	3ZS1322-4CC12-0YA5	323,00
SIMOCODE ES / TIA V14 Combo Lisans - Standard	3ZS1322-5CC12-0YA5	3.151,00
SIMOCODE ES / TIA V14 Combo Lisans - Premium	3ZS1322-6CC12-0YA5	5.268,00

ET200SP Motor Yolvericiler

YENİ

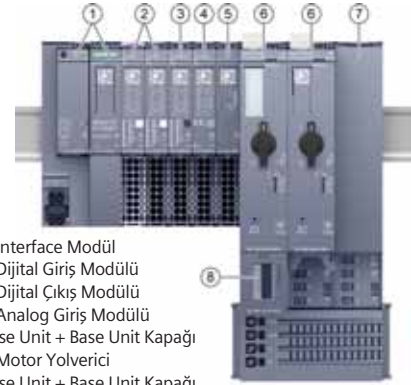
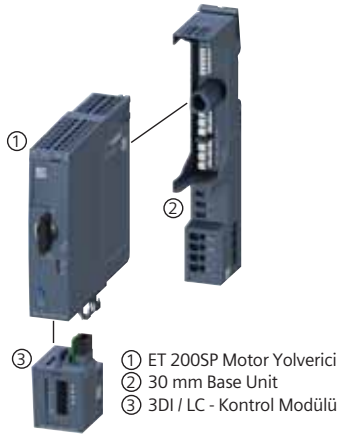

- ① ET 200SP Interface Modül
- ② ET 200SP Dijital Giriş Modülü
- ③ ET 200SP Dijital Çıkış Modülü
- ④ ET 200SP Analog Giriş Modülü
- ⑤ 15 mm Base Unit + Base Unit Kapağı
- ⑥ ET 200SP Motor Yolverici
- ⑦ 30 mm Base Unit + Base Unit Kapağı
- ⑧ 3DI / LC - Kontrol Modülü

Açıklama	Motor Gücü Maks. kW	Nominal Akım (A)	Sipariş No	Birim Fiyatı TL	Min. Sipariş Adedi
----------	---------------------	------------------	------------	-----------------	--------------------

Direkt Motor Yolvericiler



3RK1308-0BD00-0CP0

0,25	0,3..1	3RK1308-0AB00-0CP0	1.208,00	1
1,10	0,9..3	3RK1308-0AC00-0CP0	1.241,00	1
4,0	2,8..9	3RK1308-0AD00-0CP0	1.321,00	1
5,5	4..12	3RK1308-0AE00-0CP0	1.728,00	1

Sağ-Sol Motor Yolvericiler



3RK1308-0DE00-0CP0

0,25	0,3..1	3RK1308-0BB00-0CP0	1.581,00	1
1,10	0,9..3	3RK1308-0BC00-0CP0	1.621,00	1
4,0	2,8..9	3RK1308-0BD00-0CP0	1.695,00	1
5,5	4..12	3RK1308-0BE00-0CP0	2.062,00	1

Emniyetli Direkt Motor Yolvericiler



3RK1908-0AP00-0CP0

0,25	0,3..1	3RK1308-0CB00-0CP0	1.621,00	1
1,10	0,9..3	3RK1308-0CC00-0CP0	1.695,00	1
4,0	2,8..9	3RK1308-0CD00-0CP0	1.775,00	1
5,5	4..12	3RK1308-0CE00-0CP0	2.195,00	1

Emniyetli Sağ-Sol Motor Yolvericiler



3RK1908-1AA00-0BPO

3RK1908-1CA00-0BPO

0,25	0,3..1	3RK1308-0DB00-0CP0	2.108,00	1
1,10	0,9..3	3RK1308-0DC00-0CP0	2.188,00	1
4,0	2,8..9	3RK1308-0DD00-0CP0	2.262,00	1
5,5	4..12	3RK1308-0DE00-0CP0	2.662,00	1

Base Unit

500VAC beslemeli ve 24VDC kontrol girişli	3RK1908-0AP00-0APO	601,00	1
500VAC beslemeli	3RK1908-0AP00-0CPO	567,00	1
24VDC kontrol girişli	3RK1908-0AP00-0BPO	527,00	1
Besleme girişsiz	3RK1908-0AP00-0DPO	454,00	1
500VAC beslemeli ve F-DI girişli (Emniyetli motor yolvericiler için)	3RK1908-0AP00-0EPO	681,00	1
F-DI girişli (Emniyetli motor yolvericiler için)	3RK1908-0AP00-0FP0	641,00	1

Aksesuarlar

3DI / LC kontrol modülü	3RK1908-1AA00-0BPO	301,00	1
Boş Base Unit koruma kapağı 30 mm	3RK1908-1CA00-0BPO	94,00	1
Besleme hattı koruma kapağı	3RK1908-1DA00-2BPO	167,00	10
Base Unit mekanik sabitleme elemanı	3RK1908-1EA00-1BPO	101,00	5
Fan	3RW4928-8VB00	279,00	1

Açıklama	Motor Gücü KW	Nominal Akım (A)	Sipariş No	Birim Fiyatı TL	Min. Sipariş Adedi
----------	---------------	------------------	------------	-----------------	--------------------

ET200S Motor Yolvericiler



ET200S Motor Yolvericiler

Direkt Yolverme	1.1	0,3..3	3RK1301-0AB10-0AB4	1.435,00	1
Sağ-Sol Yolverme	1.1	0,3..3	3RK1301-0AB10-1AB4	1.911,00	1
Yumuşak Yolverme	1.1	0,3..3	3RK1301-0AB20-0AB4	2.293,00	1
Direkt Yol verme	3	2,4...8	3RK1301-0BB10-0AB4	1.562,00	1
Sağ-Sol Yolverme	3	2,4...8	3RK1301-0BB10-1AB4	2.092,00	1
Yumuşak Yolverme	3	2,4...8	3RK1301-0BB20-0AB4	2.427,00	1
Direkt Yolverme	7.5	2,4..16	3RK1301-0CB10-0AB4	1.797,00	1
Sağ-Sol Yolverme	7.5	2,4..16	3RK1301-0CB10-1AB4	2.340,00	1
Yumuşak Yolverme	7.5	2,4..16	3RK1301-0CB20-0AB4	2.648,00	1

M200D PROFIBUS Motor Yolvericiler

Direkt Yolverme	0,9	0.15..2.0	3RK1395-6KS41-0AD0	2.668,00	1
Direkt Yolverme	5,5	1.5..12.0	3RK1395-6LS41-0AD0	2.802,00	1
Sağ-Sol Yolverme	0,9	0.15..2.0	3RK1395-6KS41-1AD0	3.004,00	1
Sağ-Sol Yolverme	5,5	1.5..12.0	3RK1395-6LS41-1AD0	3.138,00	1
Yumuşak Direkt Yolverme	0,9	0.15..2.0	3RK1395-6KS71-0AD0	3.144,00	1
Yumuşak Direkt Yolverme	5,5	1.5..12.0	3RK1395-6LS71-0AD0	3.278,00	1
Yumuşak çift yönlü Yolverme	0,9	0.15..2.0	3RK1395-6KS71-1AD0	3.479,00	1
Yumuşak çift yönlü Yolverme	5,5	1.5..12.0	3RK1395-6LS71-1AD0	3.614,00	1

M200D AS-Interface Basic Motor Yolvericiler



3RK1315-6LS41-0AA0

Direkt Yolverme	0,9	0.15..2.0	3RK1315-6KS41-0AA0	2.514,00	1
Direkt Yolverme	5,5	1.5..12.0	3RK1315-6LS41-0AA0	2.648,00	1
Sağ-Sol Yolverme	0,9	0.15..2.0	3RK1315-6KS41-1AA0	2.849,00	1
Sağ-Sol Yolverme	5,5	1.5..12.0	3RK1315-6LS41-1AA0	2.983,00	1
Yumuşak Direkt Yolverme	0,9	0.15..2.0	3RK1315-6KS71-0AA0	2.990,00	1
Yumuşak Direkt Yolverme	4	1.5..9.0	3RK1315-6NS71-0AA0	3.124,00	1
Yumuşak çift yönlü Yolverme	0,9	0.15..2.0	3RK1315-6KS71-1AA0	3.325,00	1
Yumuşak çift yönlü Yolverme	4	1.5..9.0	3RK1315-6NS71-1AA0	3.459,00	1

M200D AS-Interface Standart Motor Yolvericiler

Direkt Yolverme	0,9	0.15..2.0	3RK1325-6KS41-0AA0	2.836,00	1
Direkt Yolverme	5,5	1.5..12.0	3RK1325-6LS41-0AA0	2.970,00	1
Sağ-Sol Yolverme	0,9	0.15..2.0	3RK1325-6KS41-1AA0	3.171,00	1
Sağ-Sol Yolverme	5,5	1.5..12.0	3RK1325-6LS41-1AA0	3.719,00	1
Yumuşak Direkt Yolverme	0,9	0.15..2.0	3RK1325-6KS71-0AA0	4.228,00	1
Yumuşak Direkt Yolverme	5,5	1.5..12.0	3RK1325-6LS71-0AA0	4.932,00	1
Yumuşak çift yönlü Yolverme	0,9	0.15..2.0	3RK1325-6KS71-1AA0	5.799,00	1
Yumuşak çift yönlü Yolverme	5,5	1.5..12.0	3RK1325-6LS71-1AA0	6.598,00	1

ET200S Yardımcı Donanımlar



3RK1903-0AK00



3RK1903-0AA00

15MM-Enerji Busbar köprüsü L123	3RK1903-0AE00	77,00	1
30MM-Enerji Busbar köprüsü L123	3RK1903-0AF00	126,00	1
xB1/xB2 veya xB5 için terminal modülü	3RK1903-0AG00	172,00	1
xB3/xB4 veya xB6 için terminal modülü	3RK1903-0AG01	189,00	1
Kontrol modülü (2DI LC COM)	3RK1903-0CH20	584,00	1
Mekanik frenli motorlar için xB1 DC24 V, 4 A	3RK1903-0CB00	396,00	1
Mekanik frenli motorlar için xB2 DC 500 V, 0,7 A	3RK1903-0CC00	396,00	1
Mekanik frenli motorlar için xB3 DC24 V, 4 A	3RK1903-0CE00	1.167,00	1
Mekanik frenli motorlar için xB4 DC24 V, 4 A	3RK1903-0CF00	1.167,00	1
Motor starter için güç modülü (PM)	3RK1903-0BA00	287,00	1
PM-Güç modülü için terminal modülü	3RK1903-0AA00	172,00	1
Direkt ve softstarter için güç beslemeli terminal modülü (65mm)	3RK1903-0AK00	522,00	1
Direkt ve softstarter için güç beslemesiz terminal modülü (65mm)	3RK1903-0AK10	493,00	1
Sağ-sol yolverici için güç beslemeli terminal modülü (130mm)	3RK1903-0AL00	656,00	1
Sağ-sol yolverici için güç beslemesiz terminal modülü (130mm)	3RK1903-0AL10	656,00	1



3RK7243-2AA30-0XB0



3RK7137-6SA00-0BC1



6GK1 415-2BA10



3RX9501-0BA00



3RX9010-0AA00



3RK1904-2AB02



3RK1901-1NN10
3RK1901-1NR21



3RK1901-1NR10



3RK1902-4BA00-5AA0

Malzeme Cinsi	Sipariş No.	Birim Fiyatı TL	Min. Sipariş Adedi
---------------	-------------	-----------------	--------------------

AS-Interface Haberleşme Modülleri

S7-1200 Master

CM 1243-2	3RK7243-2AA30-0XB0	2.190,00	1
-----------	--------------------	----------	---

ET 200SP Master

CM AS-I Master ST (Base Unit ayrıca sipariş edilmelidir)*	3RK7137-6SA00-0BC1	2.777,00	1
F-CM AS-I Safety ST (Base Unit ayrıca sipariş edilmelidir)**	3RK7136-6SC00-0BC1	2.011,00	1

* Base Unit-BU20-P6+A2+4D (6ES7193-6BP20-0DC0) Otomasyon listesinden sipariş edilmelidir.

** Base Unit-BU20-P6+A2+4B (6ES7193-6BP20-0BC1) Otomasyon listesinden sipariş edilmelidir.

AS-I Link Modülleri

DP/AS-I Link Advanced, tekli master	6GK1415-2BA10	4.130,00	1
DP/AS-I Link Advanced, çiftli master	6GK1415-2BA20	5.362,00	1
IE/AS-I Link, tekli master	6GK1411-2AB10	5.056,00	1
IE/AS-I Link, çiftli master	6GK1411-2AB20	6.639,00	1

Data Decoupling Modüller

AS-I Master CM 1243-2 için giriş: 24V DC / çıkış: 30V DC	3RK7271-1AA30-0AA0	585,00	1
1x4A tekli Data Decoupling Modülü	3RK1901-1DE12-1AA0	585,00	1

AS-I Güç Kaynakları

Giriş: AC 120 /230 V - Çıkış: 3A	3RX9501-0BA00	1.481,00	1
Giriş: 24V DC - Çıkış: 3A	3RX9501-1BA00	2.509,00	1
Giriş: AC 120 /230 V - Çıkış: 5A	3RX9502-0BA00	1.915,00	1
Giriş: AC 120 /230 V - Çıkış: 8A	3RX9503-0BA00	2.802,00	1

AS-I Kablolar

AS-I sarı kablo , 100 m	3RX9010-0AA00	1.194,00	1
AS-I siyah kablo (DC 24 V), 100 m	3RX9020-0AA00	1.417,00	1

AS-I Adresleme Cihazı

3RK1904-2AB02	2.279,00	1
---------------	----------	---

AS-I Aksesuarlar

Extension plug (As-I hattını 200 m'e kadar uzatmak için kullanılır)	3RK1901-1MX02	527,00	1
AS-I kablosu dağıtıcı eleman	3RK1901-1NN10	111,00	1
AS-I / M12 dallandırıcı eleman (taşıma kapasitesi 4A)	3RK1901-1NR10	111,00	1
AS-I / M12 dallandırıcı eleman 1m kablolu	3RK1901-1NR11	120,00	1
AS-I ve Uaux / M12 dallandırıcı eleman 1m kablolu	3RK1901-1NR21	217,00	1
AS-I / M12 dallandırıcı eleman (taşıma kapasitesi 2A)	3RX9801-0AA00	71,00	1
M12 düz konektör 5 kutup vidalı bağlantı (Maks. 0.75 mm ²)	3RK1902-4BA00-5AA0	82,00	1
AS-I kablo sonlandırıcı, IP 67	3RK1901-1MN00	20,00	10
Montaj plakası sonlandırıcı	3RK1902-0AR00	6,00	5
IP 67 modül boş M12 girişler için koruyucu kapak	3RK1901-1KA00	6,00	10

Malzeme Cinsi	Sipariş No.	Birim Fiyatı TL
---------------	-------------	-----------------

Pano İçi Slave Modüller, IP20



3RK2400-2CE00-2AA2

17,55 mm: Slave Tipi A/B **YENİ**

4DI / 2-kablolu bağlantı

3RK2200-0CE00-2AA2 509,00

22,5 mm: Slave Tipi A/B **YENİ**

4DI 3-kablolu bağlantı

3RK2200-2CE00-2AA2 634,00

4DI / 4DO Röle çıkış 3-kablolu bağlantı

3RK2402-2CE00-2AA2 869,00

4DI / 4DO 2A yarı iletken çıkış 3-kablolu bağlantı

3RK2400-2CE00-2AA2 824,00

22,5 mm: Slave Tipi Standart

AS-I S22.5 4DI, standart slave

3RK1200-0CE00-0AA2 572,00

AS-I S22.5 2DI / 2DO, standart slave

3RK1400-0BE00-0AA2 652,00

AS-I S22.5 2DI / 2DO, standart slave, röle çıkışlı

3RK1402-0BE00-0AA2 773,00

AS-I S22.5 4DO, standart slave

3RK1100-1CE00-0AA2 752,00

45 mm: Slave Tipi Standart

AS-I S45 4DI / 4DO, standart slave, 1A

3RK1400-1CE00-0AA2 786,00

AS-I S45 4DI / 4DO, standart slave, 2A

3RK1400-1CE01-0AA2 958,00

AS-I S45 4DI / 4DO, standart slave, röle çıkışlı

3RK1402-3CE00-0AA2 977,00

K45 Saha Tipi Slave Modüller, IP67



3RK2200-0CQ20-0AA3

Slave Tipi A/B

4DI*

3RK2200-0CQ20-0AA3 671,00

3DO (1A)*

3RK2100-1EQ20-0AA3 747,00

2DI / 2DO (2A)*

3RK2400-1BQ20-0AA3 766,00

Slave Tipi Standart

4DI*

3RK1200-0CQ20-0AA3 620,00

4DO (1A)*

3RK1100-1CQ20-0AA3 747,00

K45 Montaj Plakası

Duvara montaj

3RK1901-2EA00 49,00

Standart raya montaj

3RK1901-2DA00 50,00

*K45 montaj plakası dahil değildir. Ayrıca sipariş edilebilir.

K60 Saha Tipi Slave Modüller, IP67



3RK2400-1DQ00-0AA3

Dijital I/O Modülleri Slave Tipi A/B

8DI**

3RK2200-0DQ00-0AA3 1.296,00

4DI / 4DO (2A)**

3RK2400-1DQ00-0AA3 1.060,00

4DI / 3DO (2A)**

3RK2400-1FQ03-0AA3 1.054,00

Dijital I/O Modülleri Slave Tipi Standart

8DI**

3RK1200-0DQ00-0AA3 1.232,00

4DI / 4DO (2A)**

3RK1400-1DQ00-0AA3 1.009,00

Analog Modüller: Slave Tipi A/B

2AI - 4..20 mA / ± 20 mA**

3RK2207-1BQ50-0AA3 1.481,00

2AI - ± 10 V / 1..5 V**

3RK2207-2BQ50-0AA3 1.481,00

Analog Modüller: Slave Tipi Standart

2AI - 4..20 mA / ± 20 mA**

3RK1207-1BQ40-0AA3 1.398,00

2AI - ± 10 V / 1..5 V**

3RK1207-2BQ40-0AA3 1.398,00

4AI - 4..20 mA / ± 20 mA**

3RK1207-1BQ44-0AA3 1.609,00

4AI - ± 10 V / 1..5 V**

3RK1207-2BQ44-0AA3 1.609,00

2AO - 4..20 mA / ± 20 mA / 0..20 mA**

3RK1107-1BQ40-0AA3 1.488,00

2AO - ± 10 V / 0..10 V / 1..5 V**

3RK1107-2BQ40-0AA3 1.488,00



3RK1 901-OCA00

K60 Montaj Plakaları

Duvara montaj

3RK1901-OCA00 78,00

Standart raya montaj

3RK1901-OCB01 93,00

**K60 montaj plakası dahil değildir. Ayrıca sipariş edilebilir.

Malzeme Cinsi	Motor Gücü (kW)	Nominal Akım (A)	Sipariş No	Birim Fiyatı TL	Min. Sipariş Adedi
---------------	-----------------	------------------	------------	-----------------	--------------------

SIRIUS SOFTSTARTER

YENİ

Direk Bağlantı ile Yumuşak Yol Verme



3RW30...-1BB14

- Anma gerilimi 200-480 V ($\pm\%10$)
- İki ayrı ayar potansiyometresi
 - Gerilim rampası ayarı
 - Kalkış süresi ayarı 0-20 s
- 110-230V AC/DC, Kumanda Gerilimi
- Yol alma ihbar LED'i, 1 NO ihbar kontağı
- Entegre edilmiş by-pass kontakları
- SIRIUS'a uygunluk

1.5	3.6	3RW3013-1BB14	606,00	1
3	6.5	3RW3014-1BB14	718,00	1
4	9	3RW3016-1BB14	814,00	1
5.5	12.5	3RW3017-1BB14	922,00	1
7.5	17.6	3RW3018-1BB14	1.079,00	1
11	25	3RW3026-1BB14	1.197,00	1
15	32	3RW3027-1BB14	1.398,00	1
18.5	38	3RW3028-1BB14	1.600,00	1
22	45	3RW3036-1BB14	2.160,00	1
30	63	3RW3037-1BB14	2.540,00	1
37	72	3RW3038-1BB14	3.112,00	1
45	80	3RW3046-1BB14	3.420,00	1
55	106	3RW3047-1BB14	3.815,00	1

NOT : SIRIUS Softstarter kullanıldığında köprüleme amaçlı ilave bir by-pass kontaktörüne gerek yoktur. Çift yönlü motor uygulamaları için şirketimizle görüşülmesini rica ederiz.

NOT: 24V AC kumanda gerilimli cihazların kodu ...-1BB04 olarak yazılmalıdır. Bu ürünlerin fiyatları ...-1BB14 kodlu aynı güçteki ürünlerle aynıdır.



3RW40...-1BB14

SIRIUS-SOFTSTARTER BOY S6-S12

YENİ

Direk Bağlantı ile Yumuşak Yol Verme

- Anma gerilimi 200-460 V ($\pm\%10$)
- Dört ayrı ayar potansiyometresi
 - Gerilim rampası ayarı
 - Akım sınırlama
 - Duruş süresi ayarı 0-20 s
 - Kalkış süresi ayarı
- 110-230V AC/DC, Kumanda Gerilimi (3RW4055'e kadar)
- 230V AC, Kumanda gerilimi 3RW4055'den itibaren
- Entegre edilmiş by-pass Kontakları
- Entegre edilmiş cihaz koruması, motor aşırı yük koruması, durum ve arıza uyarıları

5,5	12,5	3RW4024-1BB14	1.300,00	1
11	25	3RW4026-1BB14	1.490,00	1
15	32	3RW4027-1BB14	1.770,00	1
18,5	38	3RW4028-1BB14	2.220,00	1
22	45	3RW4036-1BB14	2.600,00	1
30	63	3RW4037-1BB14	3.200,00	1
37	72	3RW4038-1BB14	3.620,00	1
45	80	3RW4046-1BB14	4.060,00	1
55	106	3RW4047-1BB14	4.230,00	1
75	134	3RW4055-6BB44	5.560,00	1
90	162	3RW4056-6BB44	6.850,00	1
132	230	3RW4073-6BB44	7.650,00	1
160	280	3RW4074-6BB44	8.510,00	1
200	356	3RW4075-6BB44	10.000,00	1
250	432	3RW4076-6BB44	12.940,00	1

NOT : SIRIUS Softstarter kullanıldığında köprüleme amaçlı ilave bir by-pass kontaktörüne gerek yoktur. Çift yönlü motor uygulamaları için şirketimizle görüşülmesini rica ederiz.

Tablodaki güç değerleri CLASS 10 termik açma sınıfına göre düzenlenmiştir. Ağır yol alma şartlarında (CLASS 20 / CLASS 30) cihaz seçimi için şirketimize danışınız.

NOT: 55kW'a kadar cihazlarda 24V AC kumanda gerilimli cihazların kodu ...-1BB04 olarak yazılmalıdır. Bu ürünlerin fiyatları ...-1BB14 kodlu aynı güçteki ürünlerle aynıdır.

Not: 3 kW'a kadar 3RM1 serisi kompakt yolvericiler için sayfa 145'den seçim yapabilirsiniz.

Malzeme Cinsi	Motor Gücü (kW)	Nominal Akım (A)	Sipariş No	Birim Fiyatı TL	Min. Sipariş Adedi
---------------	-----------------	------------------	------------	-----------------	--------------------

3RW44 SIKOSTART SOFTSTARTER

YENİ



3RW44...-



By-pass kontaktörü entegre
Display
Termik koruma
Haberleşme
Moment Kontrolü ...

AC Motor Yumuşak Kalkış ve Duruş Cihazları : Direk ve Kök 3 Bağlantı ile Yumuşak Yol Verme

• Dönüş moment kontrolü	15(22)	29(50)	3RW4422-1BC44	4.186,00	1
• Grafik ekran display (LCD)	18,5(30)	36(62)	3RW4423-1BC44	4.818,00	1
• Haberleşme özelliği	25(45)	47(81)	3RW4424-1BC44	6.015,00	1
• Entegre edilmiş motor aşırı yük ve cihaz koruması	30(55)	57(99)	3RW4425-1BC44	6.200,00	1
• Standart ve kök 3 bağlantı	37(75)	77(133)	3RW4426-1BC44	6.420,00	1
• Entegre edilmiş köprüleme kontağı	45(90)	93(161)	3RW4427-1BC44	7.700,00	1
• Pompa kalkış ve duruşuna uygun	55(110)	113(196)	3RW4434-6BC44	8.700,00	1
• Entegre edilmiş fren fonksiyonu, hata ve durum uyarıları	75(132)	134(232)	3RW4435-6BC44	9.950,00	1
• Kompakt yapı	90(160)	162(281)	3RW4436-6BC44	13.030,00	1
	110(200)	203(352)	3RW4443-6BC44	13.500,00	1
	132(250)	250(433)	3RW4444-6BC44	15.000,00	1
	160(315)	313(542)	3RW4445-6BC44	19.670,00	1
	200(355)	356(617)	3RW4446-6BC44	22.930,00	1
	250(400)	432(748)	3RW4447-6BC44	24.860,00	1
	315(560)	551(954)	3RW4453-6BC44	30.800,00	1
	355(630)	615(1065)	3RW4454-6BC44	39.230,00	1
	400(710)	693(1200)	3RW4455-6BC44	39.920,00	1
	450(800)	780(1351)	3RW4456-6BC44	45.180,00	1
	500(900)	880(1524)	3RW4457-6BC44	58.440,00	1
	560(1000)	970(1680)	3RW4458-6BC44	60.150,00	1
	630(1100)	1076(1864)	3RW4465-6BC44	64.100,00	1
	710(1200)	1214(2103)	3RW4466-6BC44	70.700,00	1

Standart Tiplerimiz Pompa versiyonu için de uygundur. Diğer motor güçleri için şirketimizle görüşülmesini rica ederiz.

PROFIBUS Komünikasyon modülü

(Tüm 3RW44 Cihazlara uygun)	3RW4900-0KCO0	1.890,00	1
(Tüm 3RW44 Cihazlara uygun)	3RW4900-0NCO0	2.120,00	1

Normal yol alma sınıfı dışında olan (CLASS 10 üzeri), atalet momenti yüksek olan uygulamalarda (Kırma-eleme, değirmen, fan uygulamaları) bir üst güç değerindeki cihaz seçilmelidir.

Not : Parantez içerisindeki değerler kök 3 bağlantı uygulandığında geçerlidir, 3RW44 El kitabı için :

http://cache.automation.siemens.com/dnl/TEwNzkAAAA_21772518_HB/5352195-

Malzeme Cinsi	Akım (A)	Sipariş No	Birim Fiyatı TL	Min. Sipariş Adedi
---------------	----------	------------	-----------------	--------------------

ÜÇ FAZLI YARI İLETKEN KONTAKTÖRLER SIRIUS SC

YENİ



3RF24...-

İki Fazdan Kontrollü Tipler

İşletme gerilimi 48-600 V Kumanda gerilimi 4-30 V DC	10,5	3RF2410-1AB45	650,00	1
	20	3RF2420-1AB45	720,00	1
	30	3RF2430-1AB45	770,00	1
	40	3RF2440-1AB45	870,00	1
	50	3RF2450-1AB45	970,00	1

İki Fazdan Kontrollü Tipler

İşletme gerilimi 48-600 V Kumanda gerilimi 230 V AC	10,5	3RF2410-1AB55	680,00	1
	20	3RF2420-1AB55	740,00	1
	30	3RF2430-1AB55	800,00	1
	40	3RF2440-1AB55	910,00	1
	50	3RF2450-1AB55	1.010,00	1

Malzeme Cinsi	Akım (A)	Max. Güç (Ue=230V) kW	Sipariş No	Birim Fiyatı TL	Min. Sipariş Adedi
---------------	----------	-----------------------	------------	-----------------	--------------------

YARI İLETKEN RÖLELER (SOLID STATE RÖLELER) SIRIUS SC

YENİ

Soğutucusuz, Sıfır Noktasında Anahtarlayabilen Tip, Kare Tip

İşletme gerilimi 24-240 V Kumanda gerilimi 24 V DC	Akım (A)	Max. Güç (Ue=230V) kW	Sipariş No	Birim Fiyatı TL	Min. Sipariş Adedi
	20	4.6	3RF2020-1AA02	130,00	1
	30	6.9	3RF2030-1AA02	131,00	1
	50	11.5	3RF2050-1AA02	145,00	1
	70	16.1	3RF2070-1AA02	185,00	1
	90	20.7	3RF2090-1AA02	223,00	1



3RF2020-...

Soğutucusuz, Sıfır Noktasında Anahtarlayabilen Tip

İşletme gerilimi 24-240 V Kumanda gerilimi 24 V DC	Akım (A)	Max. Güç (Ue=230V) kW	Sipariş No	Birim Fiyatı TL	Min. Sipariş Adedi
	20	4.6	3RF2120-1AA02	127,00	1
	30	6.9	3RF2130-1AA02	134,00	1
	50	11.5	3RF2150-1AA02	141,00	1
	70	16.1	3RF2170-1AA02	174,00	1
	90	20.7	3RF2190-1AA02	210,00	1



3RF2120-...

Malzeme Cinsi	Akım (A)	Max. Güç (Ue=400V) kW	Sipariş No	Birim Fiyatı TL	Min. Sipariş Adedi
---------------	----------	-----------------------	------------	-----------------	--------------------

Soğutucusuz, Sıfır Noktasında Anahtarlayabilen Tip

İşletme gerilimi 230-460 V Kumanda gerilimi 24 V DC	Akım (A)	Max. Güç (Ue=400V) kW	Sipariş No	Birim Fiyatı TL	Min. Sipariş Adedi
	20	8	3RF2120-1AA04	145,00	1
	30	12	3RF2130-1AA04	146,00	1
	50	20	3RF2150-1AA04	166,00	1
	70	28	3RF2170-1AA04	196,00	1
	90	36	3RF2190-1AA04	221,00	1



3RF2120-...

Malzeme Cinsi	Akım (A)	Max. Güç (Ue=230V) kW	Sipariş No	Birim Fiyatı TL	Min. Sipariş Adedi
---------------	----------	-----------------------	------------	-----------------	--------------------

Soğutuculu, Sıfır Noktasında Anahtarlayabilen Tip

İşletme gerilimi 24-240 V Kumanda gerilimi 24 V DC	Akım (A)	Max. Güç (Ue=230V) kW	Sipariş No	Birim Fiyatı TL	Min. Sipariş Adedi
	10.5	2.4	3RF2310-1AA02	201,00	1
	20	4.6	3RF2320-1AA02	207,00	1
	30	6.9	3RF2330-1AA02	225,00	1
	40	9.2	3RF2340-1AA02	262,00	1
	50	12	3RF2350-1AA02	167,00	1



3RF2330-...

Malzeme Cinsi	Akım (A)	Max. Güç (Ue=400V) kW	Sipariş No	Birim Fiyatı TL	Min. Sipariş Adedi
---------------	----------	-----------------------	------------	-----------------	--------------------

Soğutuculu, Sıfır Noktasında Anahtarlayabilen Tip

İşletme gerilimi 230-460 V Kumanda gerilimi 24 V DC	Akım (A)	Max. Güç (Ue=400V) kW	Sipariş No	Birim Fiyatı TL	Min. Sipariş Adedi
	10.5	4.2	3RF2310-1AA04	220,00	1
	20	8	3RF2320-1AA04	230,00	1
	30	12	3RF2330-1AA04	243,00	1
	40	16	3RF2340-1AA04	283,00	1
	50	20	3RF2350-1AA04	303,00	1

3RF2340-...

SENTRON 3VA Kompakt Şalterler

Esnek uygulamalar için geniş aksesuar yelpazesi

YENİ

Sentron 3VA ailesi, portföyündeki tüm 3VA şalter boylarına monte edilebilen ve esnek kullanım imkanı sağlayan, geniş bir dahili ve harici aksesuar yelpazesi sunar.

Daha fazla aksesuar seçenekleri için www.siemens.com.tr/3VA sayfamızdaki kataloğa göz atabilir, fiyatlar için satış temsilcinizle görüşebilirsiniz.

Aşağıdaki tablo, hangi aksesuarın, hangi boyuttaki kompakt şalterlerle kullanılabileceğini göstermektedir :

Aksesuarlar	Kompakt şalterler									
	3VA1			3VA2						
	100	160	250	100	160	250	400	630	1000	
Yardımcı kontaklar ve Alarm kontakları										
Yardımcı bobinler										
Bağlantı elemanları										
Soket mekanizması										
Çekmece Mekanizması										
Önden tahrik mekanizması										
Kapıdan tahrik mekanizması										
Yandan tahrik mekanizması										
Motor Tahrik mekanizması										
Kilitleme ve karşılıklı kilitleme										
Kaçak akım koruma cihazı, yana monte										
Kaçak akım koruma cihazı, alta monte										
Haberleşme arayüzü										
EFB300 Harici haberleşme cihazı										
TD300 ve TD500 Test cihazları										
Çerçeve										
DIN ray adaptörü										

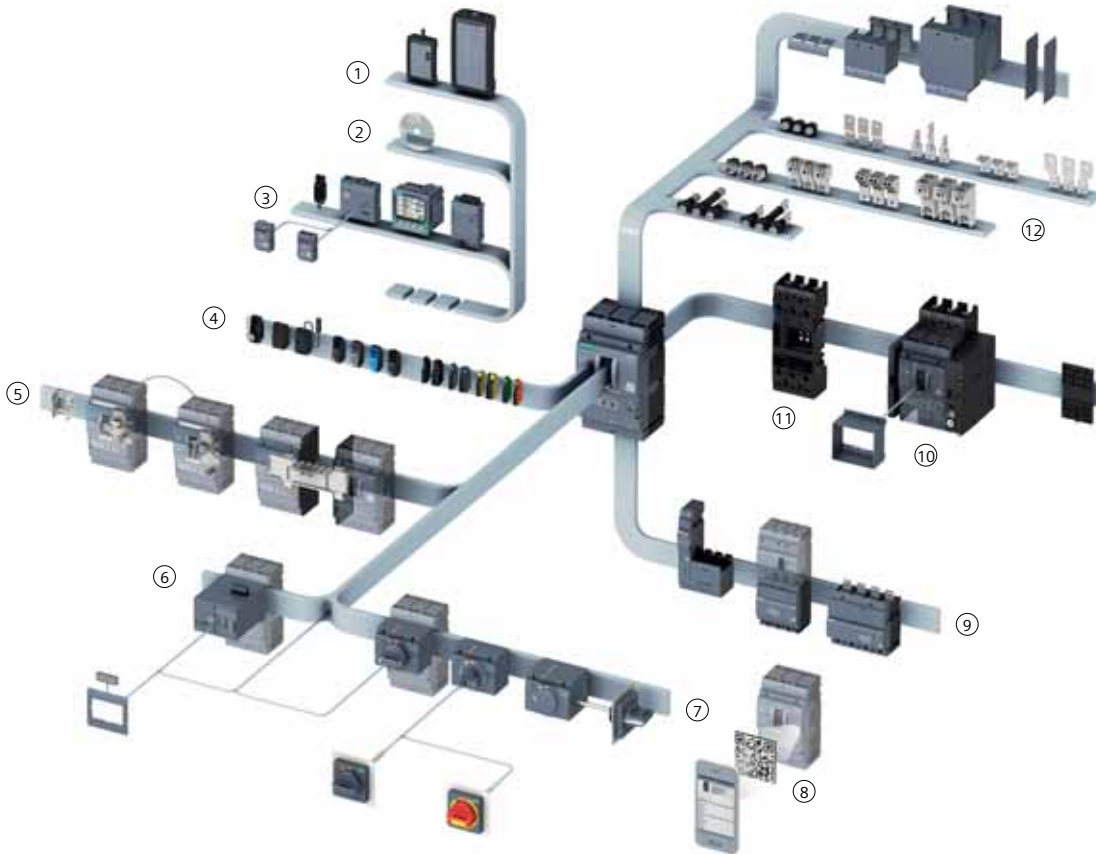

- | | |
|-------------------------------------|--------------------------------|
| ① Test cihazları | ⑦ Tahrik mekanizması |
| ② powerconfig yazılımı | ⑧ Knowledge Manager Uygulaması |
| ③ Haberleşme bileşenleri | ⑨ Kaçak akım koruma cihazları |
| ④ Dahili aksesuarlar | ⑩ Çekmece mekanizması |
| ⑤ Kilitleme ve karşılıklı kilitleme | ⑪ Soket mekanizması |
| ⑥ Motor tahrik mekanizması | ⑫ Bağlantı elemanları |

SENTRON 3VM Kompakt Şalterler

Temel ihtiyaçlarınıza odaklandık:

YENİ

Elektrik dağıtım sistemlerinde, maliyet, performans, güvenilir kalite ve hızlı teslimatın mükemmel birleşimiyle, 3VM kompakt tip güç şalterleri sizin için en idel çözüm olacaktır.



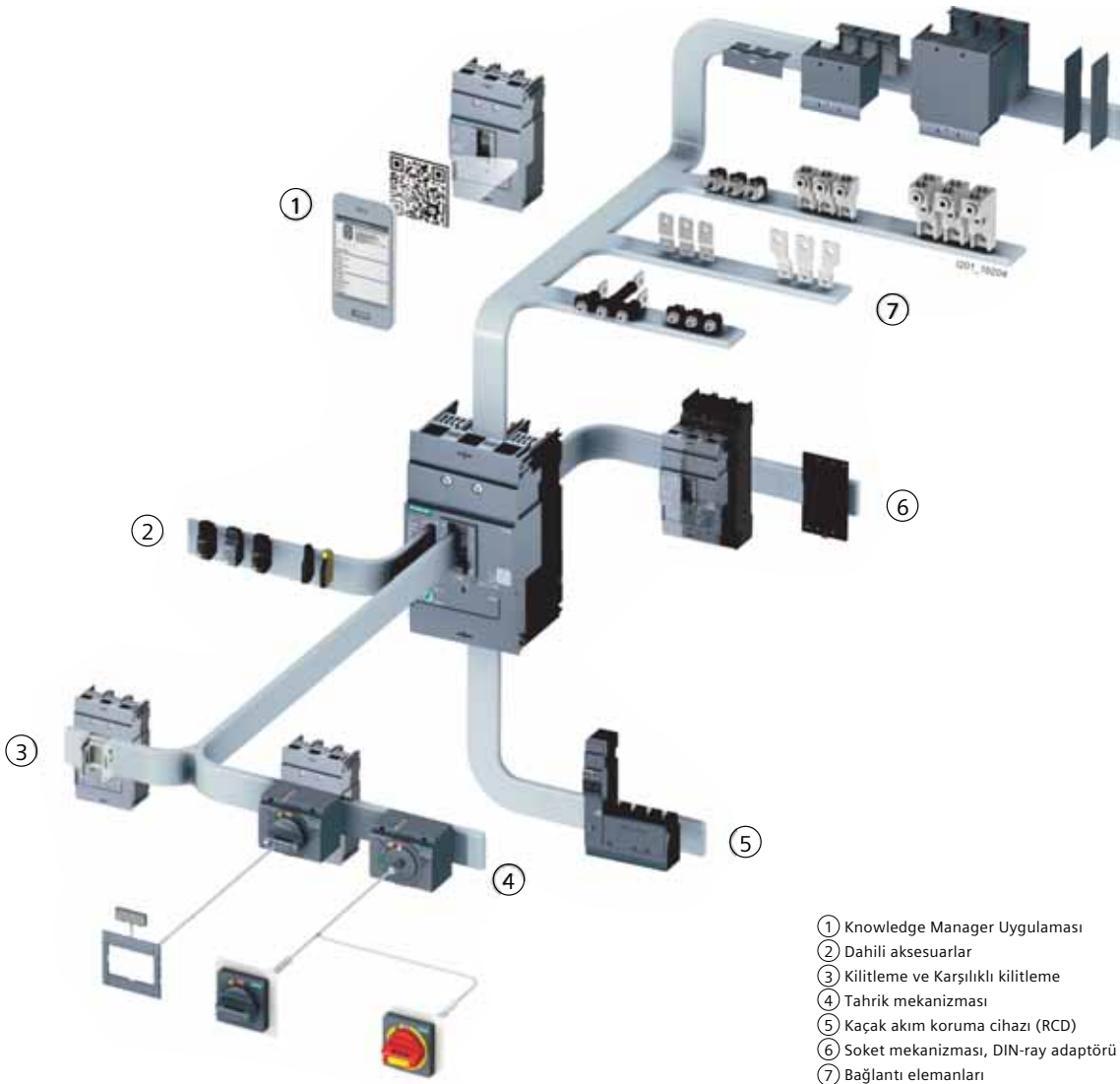

3VM kompakt tip güç şalterleri elektrik dağıtım sisteminizin koruma sistemine mükemmel şekilde uyum sağlar:

Termik-manyetik trip ünitesi sayesinde aşırı yük koruma ve kısa-devre koruma görevlerini gerçekleştirir. Ek olarak, kompakt tasarımı sayesinde, en dar alanlara bile monte edilebilir. Kompakt tip güç şalterinizi seçmek artık çok kolay: Kompakt portföyü sayesinde, önemli temel uygulamaları gerçekleştirmek için gerekli tüm aksesuarları da içerir.







Aksesuarlar	Kompakt şalterler		
	3VM		
	100	160	250
Yardımcı kontaklar ve Alarm kontakları			
Yardımcı bobinler			
Bağlantı elemanları			
Soket mekanizması			
Önden tahrik mekanizması			
Kapıdan tahrik mekanizması			
Asma kilit			
Kaçak akım koruma cihazı, yana monte (4 kutup)			
Çerçeve			
DIN ray adaptörü			



- ① Knowledge Manager Uygulaması
- ② Dahili aksesuarlar
- ③ Kilitleme ve Karşılıklı kilitleme
- ④ Tahrik mekanizması
- ⑤ Kaçak akım koruma cihazı (RCD)
- ⑥ Soket mekanizması, DIN-ray adaptörü
- ⑦ Bağlantı elemanları

					
3VA1 Kompakt Tip Güç Şalteri	100A	160A	160A	160A	250A
Hat koruma	■	■	■	■	■
Yük kesici	-	-	-	■	■
DC uygulama	■	■	■	■	■
Kutup sayısı	3,4	1	2	3,4	3,4
Anma akımı I_n 50°C [A]	16 ... 100	16 ... 160	16 ... 160	16 ... 160	16 ... 250
Anma işletme gerilimi U_e AC [V]	690	415	415	690	690
Anma kısa devre kesme kapasitesi I_{cu} 380...415 V [kA]	16, 25, 36	25, 36*	25, 36	25, 36, 55, 70	36, 55, 70
Trip Ünitesi termik	sabit	sabit	sabit	sabit/ ayarlanabilir	sabit/ ayarlanabilir
Trip Ünitesi manyetik	sabit	sabit	sabit	sabit/ ayarlanabilir	sabit/ ayarlanabilir





*240V AC işletme geriliminde





						
3VA2 Kompakt Tip Güç Şalteri	100A	160A	250A	400A	630A	1000A
Kutup sayısı	3,4	3,4	3,4	3,4	3,4	3,4
Anma akımı I_n 50°C [A]	25 ... 100	25 ... 100	160 ... 250	250 ... 400	400 ... 630	630 ... 1000
Anma işletme gerilimi U_e AC [V]	690	690	690	690	690	690
Anma kısa devre kesme kapasitesi I_{cu} 380...415 V [kA]	55,85,110,150	55,85,110,150	55,85,110,150	55,85,110,150	55,85,110,150	55,70,110
Trip Ünitesi (Elektronik)						
Hat Koruma LI ETU320	■	■	■	■	■	■
LIG ETU320	■	■	■	■	■	■
LSI ETU350/550/850	■	■	■	■	■	■
LSIG ETU560/860	■	■	■	■	■	■
Haberleşme (opsiyonel)	■	■	■	■	■	■
Enerji veri toplama	Tüm ETU 8-serilerinde mevcuttur					

*240V AC işletme geriliminde

					
Nominal akım 16-250A aralığındadır. Kesme kapasitesi 16kA'dan başlamaktadır. 3VM kompakt tip güç şalterleri, altyapı sektörü, konut ve ticari binalarda en uygun seçenektir.					
3VM kompakt tip güç şalterleri	100A	160A	160A	160A	250A
Hat koruma	■	■	■	■	■
Yük kesici	-	-	-	■	■
DC uygulama	■	■	■	■	■
Kutup sayısı	3,4	1	2	3,4	3,4
Nominal akım I_n 50°C [A]	16 ... 100	16 ... 160	16 ... 160	16 ... 160	16 ... 160
Nominal işletme gerilimi U_e AC [V]	500	415	415	500	500
Nominal kesme kapasitesi I_{cu} 380...415 V [kA]	16, 25, 36	25, 36*	25, 36	25, 36, 55	25, 36, 55
Trip Ünitesi termik	sabit	sabit	sabit	sabit/ ayarlanabilir	sabit/ ayarlanabilir
Trip Ünitesi manyetik	sabit	sabit	sabit	sabit	sabit

*240V AC

										
3VL kompakt güç Şalteri 1600A'e kadar		VL160X/3VL1		VL160/3VL2		VL250/3VL3		VL400/3VL4		
Tip										
Nominal akım I_n 50°C ortam sıcaklığı	A	16 ... 160		50 ... 160		200 ... 250		200 ... 400		
Nominal işletme gerilimi U_e 50/60 Hz AC	V	690	690	690	690	690	690	690	690	
Aşırı akım açtırıcısı										
Termik - manyetik		✓	✓	✓	✓	✓	✓	✓	✓	
Elektronik ETU LCD		-	✓	✓	✓	✓	✓	✓	✓	
Değiştirilebilir		-	-	✓	✓	✓	✓	✓	✓	
PROFIBUS modülü COM20		-	-	✓	✓	✓	✓	✓	✓	
Kesme kapasitesi I_{cu}/I_{cs} IEC 60947-2'ye göre efektif değer										
Standart kesme kapasiteleri N²⁾										
415 V AC'de	kA	55/55		55/55		55/55		55/55		
Yüksek kesme kapasitesi H¹⁾										
415 VAC'de	kA	70/70		70/70		70/70		70/70		
690VAC'de	kA	12/6 ²⁾		12/6		12/6		15/8		
Çok yüksek kesme kapasitesi L¹⁾										
415 VAC'de	kA	-		100/75		100/75		100/75		
690VAC'de	kA	-		12/6		12/6		15/8		

										
3VL kompakt güç Şalteri 1600A'e kadar		VL630/3VL5		VL800/3VL6		VL1250/3VL7		VL1600/3VL8		
Tip										
Nominal akım I_n 50°C ortam sıcaklığı	A	315 ... 630		800		1000 ... 1250		1600		
Nominal işletme gerilimi U_e 50/60 Hz AC	V	690	690	690	690	690	690	690	690	
Aşırı akım açtırıcısı										
Termik - manyetik		✓	✓	-	-	-	-	-	-	
Elektronik ETU LCD		✓	✓	✓	✓	✓	✓	✓	✓	
Değiştirilebilir		✓	✓	✓	✓	✓	✓	✓	✓	
PROFIBUS modülü COM20		✓	✓	✓	✓	✓	✓	✓	✓	
Kesme kapasitesi I_{cu}/I_{cs} IEC 60947-2'ye göre efektif değer										
Standart kesme kapasiteleri N²⁾										
415 V AC'de	kA	55/55		55/55		55/28		55/28		
Yüksek kesme kapasitesi H¹⁾										
415 VAC'de	kA	70/70		70/70		70/35		70/35		
690VAC'de	kA	30/15		30/15		30/15		30/15		
Çok yüksek kesme kapasitesi L¹⁾										
415 VAC'de	kA	100/75		100/75		100/50		100/50		
690VAC'de	kA	35/17		35/17		35/17		35/17		

✓ mevcut

- Mevcut değildir

1) 240VAC,415VAC ve 525VSC'de maks. 5% aşırı gerilim
440VAC,500VAC ve 690VAC'de maks. 10% aşırı gerilim

2) Nominal akım $I_n \geq 25A$

3VA11 ve 3VA12 TİPİ KOMPAKT GÜÇ ŞALTERLERİ

3 kutuplu

HAT KORUMASINA YÖNELİK KOMPAKT GÜÇ ŞALTERLERİ
3 Kutuplu Kompakt Şalterler (IEC60947-2 standardında)

- 3VA1 termik ayarlı, manyetik sabit, TM220 termik manyetik açtırıcılı, blok klemens bağlantılı veya bara bağlantı adaptörlü
- 3VA1 termik ayarlı, manyetik ayarlı, TM240 termik manyetik açtırıcılı, blok klemens bağlantılı veya bara bağlantı adaptörlü

380/415VAC/50Hz , Ics=Icu

Tip	Anma Akımı I _n (A)	Termik Ayar Sahası I _R (A)	Manyetik Ayar Sahası I _i (A)	Açtırıcı Tipi	Sipariş No	Kesme Kapasitesi (kA)	Birim Fiyatı TL	Min. Sipariş Adedi
3VA11	16	11 ... 16	320	TM220	3VA1196-4EE36-0AA0	36	567,00	1
	20	14 ... 20	320	TM220	3VA1120-4EE36-0AA0	36	567,00	1
	25	18 ... 25	320	TM220	3VA1125-4EE36-0AA0	36	567,00	1
	32	22 ... 32	320	TM220	3VA1132-4EE36-0AA0	36	567,00	1
	40	28 ... 40	400	TM220	3VA1140-4EE36-0AA0	36	567,00	1
	50	35 ... 50	500	TM220	3VA1150-4EE36-0AA0	36	567,00	1
	63	44 ... 63	630	TM220	3VA1163-4EE36-0AA0	36	567,00	1
	80	56 ... 80	800	TM220	3VA1180-4EE36-0AA0	36	567,00	1
	100	70 ... 100	1000	TM220	3VA1110-4EE36-0AA0	36	567,00	1
	125	88 ... 125	1250	TM220	3VA1112-4EE36-0AA0	36	732,00	1
160	112 ... 160	1600	TM220	3VA1116-4EE36-0AA0	36	764,00	1	



3VA11

3VA11	16	11 ... 16	160 ... 320	TM240	3VA1196-4EF36-0AA0	36	594,00	1
	20	14 ... 20	160 ... 320	TM240	3VA1120-4EF36-0AA0	36	594,00	1
	25	18 ... 25	160 ... 320	TM240	3VA1125-4EF36-0AA0	36	594,00	1
	32	22 ... 32	160 ... 320	TM240	3VA1132-4EF36-0AA0	36	594,00	1
	40	28 ... 40	200 ... 400	TM240	3VA1140-4EF36-0AA0	36	594,00	1
	50	35 ... 50	250 ... 500	TM240	3VA1150-4EF36-0AA0	36	594,00	1
	63	44 ... 63	315 ... 630	TM240	3VA1163-4EF36-0AA0	36	594,00	1
	80	56 ... 80	400 ... 800	TM240	3VA1180-4EF36-0AA0	36	594,00	1
	100	70 ... 100	500 ... 1000	TM240	3VA1110-4EF36-0AA0	36	594,00	1
	125	88 ... 125	625 ... 1250	TM240	3VA1112-4EF36-0AA0	36	716,00	1
160	112 ... 160	800 ... 1600	TM240	3VA1116-4EF36-0AA0	36	747,00	1	
3VA12	200	140 ... 200	1000...2000	TM240	3VA1220-4EF32-0AA0	36	1.065,00	1
	250	175 ... 250	1250...2500	TM240	3VA1225-4EF32-0AA0	36	1.116,00	1



TM220

3VA11	16	11 ... 16	320	TM220	3VA1196-5EE36-0AA0	55	681,00	1
	20	14 ... 20	320	TM220	3VA1120-5EE36-0AA0	55	681,00	1
	25	18 ... 25	320	TM220	3VA1125-5EE36-0AA0	55	681,00	1
	32	22 ... 32	320	TM220	3VA1132-5EE36-0AA0	55	681,00	1
	40	28 ... 40	400	TM220	3VA1140-5EE36-0AA0	55	681,00	1
	50	35 ... 50	500	TM220	3VA1150-5EE36-0AA0	55	681,00	1
	63	44 ... 63	630	TM220	3VA1163-5EE36-0AA0	55	681,00	1
	80	56 ... 80	800	TM220	3VA1180-5EE36-0AA0	55	681,00	1
	100	70 ... 100	1000	TM220	3VA1110-5EE36-0AA0	55	681,00	1
	125	88 ... 125	1250	TM220	3VA1112-5EE36-0AA0	55	875,00	1
160	112 ... 160	1600	TM220	3VA1116-5EE36-0AA0	55	915,00	1	



3VA12

3VA11	16	11 ... 16	160 ... 320	TM240	3VA1196-5EF36-0AA0	55	714,00	1
	20	14 ... 20	160 ... 320	TM240	3VA1120-5EF36-0AA0	55	714,00	1
	25	18 ... 25	160 ... 320	TM240	3VA1125-5EF36-0AA0	55	714,00	1
	32	22 ... 32	160 ... 320	TM240	3VA1132-5EF36-0AA0	55	714,00	1
	40	28 ... 40	200 ... 400	TM240	3VA1140-5EF36-0AA0	55	714,00	1
	50	35 ... 50	250 ... 500	TM240	3VA1150-5EF36-0AA0	55	714,00	1
	63	44 ... 63	315 ... 630	TM240	3VA1163-5EF36-0AA0	55	714,00	1
	80	56 ... 80	400 ... 800	TM240	3VA1180-5EF36-0AA0	55	714,00	1
	100	70 ... 100	500 ... 1000	TM240	3VA1110-5EF36-0AA0	55	714,00	1
	125	88 ... 125	625 ... 1250	TM240	3VA1112-5EF36-0AA0	55	915,00	1
160	112 ... 160	800 ... 1600	TM240	3VA1116-5EF36-0AA0	55	956,00	1	
3VA12	200	140 ... 200	1000...2000	TM240	3VA1220-5EF32-0AA0	55	1.238,00	1
	250	175 ... 250	1250...2500	TM240	3VA1225-5EF32-0AA0	55	1.298,00	1



TM240

110 kA ve 150 kA için satış temsilcilerimize danışabilirsiniz.

3VA11, 3VA12, 3VA22, 3VA23, 3VA24 ve 3VA25 TİPİ KOMPAKT GÜÇ ŞALTERLERİ

3 kutuplu

HAT KORUMASINA YÖNELİK KOMPAKT GÜÇ ŞALTERLERİ
3 Kutuplu Kompakt Şalterler (IEC60947-2 standardında)

- 3VA1 termik ayarlı, manyetik ayarlı, TM240 termik manyetik açtırıcılı, bara bağlantı adaptörlü
- 3VA23, 3VA24 ve 3VA25 tipi termik ve manyetik ayarlı LI, nötr korumalı (0%,50% veya 100%) ETU320 elektronik açtırıcılı, bara bağlantı adaptörlü

380/415VAC/50Hz, Ics=Icu

Tip	Anma Akımı I _n (A)	Termik Ayar Sahası I _R (A)	Manyetik Ayar Sahası I _i (A)	Açtırıcı Tipi	Sipariş No	Kesme Kapasitesi (kA)	Birim Fiyatı TL	Min. Sipariş Adedi
3VA11	16	11 ... 16	160 ... 320	TM240	3VA1196-6EF36-0AA0	70	836,00	1
	20	14 ... 20	160 ... 320	TM240	3VA1120-6EF36-0AA0	70	836,00	1
	25	18 ... 25	160 ... 320	TM240	3VA1125-6EF36-0AA0	70	836,00	1
	32	22 ... 32	160 ... 320	TM240	3VA1132-6EF36-0AA0	70	836,00	1
	40	28 ... 40	200 ... 400	TM240	3VA1140-6EF36-0AA0	70	836,00	1
	50	35 ... 50	250 ... 500	TM240	3VA1150-6EF36-0AA0	70	836,00	1
	63	44 ... 63	315 ... 630	TM240	3VA1163-6EF36-0AA0	70	836,00	1
	80	56 ... 80	400 ... 800	TM240	3VA1180-6EF36-0AA0	70	836,00	1
	100	70 ... 100	500 ... 1000	TM240	3VA1110-6EF36-0AA0	70	836,00	1
	125	88 ... 125	625 ... 1250	TM240	3VA1112-6EF36-0AA0	70	1.144,00	1
	160	112 ... 160	800 ... 1600	TM240	3VA1116-6EF36-0AA0	70	1.196,00	1
3VA12	200	140 ... 200	1000 ... 2000	TM240	3VA1220-6EF32-0AA0	70	1.669,00	1
	250	175 ... 250	1250 ... 2500	TM240	3VA1225-6EF32-0AA0	70	1.749,00	1



TM240



ETU320

3VA23	400	160 ... 400	600 ... 4000	ETU320	3VA2340-4HL32-0AA0	36	3.198,00	1
3VA24	630	250 ... 630	945 ... 6300	ETU320	3VA2463-4HL32-0AA0	36	4.287,00	1
3VA21	63	25 ... 63	95 ... 756	ETU320	3VA2163-5HL32-0AA0	55	1.257,00	1
	100	40 ... 100	150 ... 1200	ETU320	3VA2110-5HL32-0AA0	55	1.782,00	1
	160	63 ... 160	240 ... 1600	ETU320	3VA2116-5HL32-0AA0	55	2.042,00	1
3VA22	250	100 ... 250	375 ... 2500	ETU320	3VA2225-5HL32-0AA0	55	2.682,00	1
3VA23	400	160 ... 400	600 ... 4000	ETU320	3VA2340-5HL32-0AA0	55	3.518,00	1
3VA24	630	250 ... 630	945 ... 6300	ETU320	3VA2463-5HL32-0AA0	55	4.717,00	1
3VA25	800	320-800	1200...8000	ETU320	3VA2580-5HL32-0AA0	55	6.290,00	1
	1000	400-1000	1500...10000	ETU320	3VA2510-5HL32-0AA0	55	8.404,00	1



3VA25

3VA21	63	25 ... 63	95 ... 756	ETU320	3VA2163-6HL32-0AA0	85	1.491,00	1
	100	40 ... 100	150 ... 1200	ETU320	3VA2110-6HL32-0AA0	85	1.611,00	1
	160	63 ... 160	240 ... 1600	ETU320	3VA2116-6HL32-0AA0	85	2.443,00	1
3VA22	250	100 ... 250	375 ... 2500	ETU320	3VA2225-6HL32-0AA0	85	3.202,00	1
3VA23	400	160 ... 400	600 ... 4000	ETU320	3VA2340-6HL32-0AA0	85	4.251,00	1
3VA24	630	250 ... 630	945 ... 6300	ETU320	3VA2463-6HL32-0AA0	85	5.533,00	1
3VA25	800	320-800	1200...8000	ETU320	3VA2580-6HL32-0AA0	85	7.949,00	1
	1000	400-1000	1500...10000	ETU320	3VA2510-6HL32-0AA0	85	8.833,00	1

3VA11 ve 3VA12 TİPİ KOMPAKT GÜÇ ŞALTERLERİ

4 kutuplu

HAT KORUMASINA YÖNELİK KOMPAKT GÜÇ ŞALTERLERİ
4 Kutuplu Kompakt Şalterler (IEC60947-2 standardında)

- 3VA1 termik ayarlı, manyetik ayarlı, TM240 termik manyetik açtırıcılı, bara bağlantı adaptörlü
- 3VA23, 3VA24 ve 3VA25 tipi LI fonksiyonlu, Nötr korumalı (%0, %50 veya %100) ETU320 elektronik açtırıcılı, bara bağlantı adaptörlü

380/415VAC/50Hz, Ics=Icu



3VA11

Tip	Anma Akımı I _n (A)	Termik Ayar Sahası I _R (A)	Manyetik Ayar Sahası I _i (A)	Açtırıcı Tipi	Sipariş No	Kesme Kapasitesi (kA)	Birim Fiyatı TL	Min. Sipariş Adedi
3VA11	16	11 ... 16	320	TM220	3VA1196-4EE46-0AA0	36	681,00	1
	20	14 ... 20	320	TM220	3VA1120-4EE46-0AA0	36	681,00	1
	25	18 ... 25	320	TM220	3VA1125-4EE46-0AA0	36	681,00	1
	32	22 ... 32	320	TM220	3VA1132-4EE46-0AA0	36	681,00	1
	40	28 ... 40	400	TM220	3VA1140-4EE46-0AA0	36	681,00	1
	50	35 ... 50	500	TM220	3VA1150-4EE46-0AA0	36	681,00	1
	63	44 ... 63	630	TM220	3VA1163-4EE46-0AA0	36	681,00	1
	80	56 ... 80	800	TM220	3VA1180-4EE46-0AA0	36	721,00	1
	100	70 ... 100	1000	TM220	3VA1110-4EE46-0AA0	36	841,00	1
	125	88 ... 125	1250	TM220	3VA1112-4EE46-0AA0	36	1.206,00	1
160	112 ... 160	1600	TM220	3VA1116-4EE46-0AA0	36	1.348,00	1	



3VA12

3VA11	16	11 ... 16	160 ... 320	TM240	3VA1196-4EF46-0AA0	36	713,00	1
	20	14 ... 20	160 ... 320	TM240	3VA1120-4EF46-0AA0	36	713,00	1
	25	18 ... 25	160 ... 320	TM240	3VA1125-4EF46-0AA0	36	713,00	1
	32	22 ... 32	160 ... 320	TM240	3VA1132-4EF46-0AA0	36	713,00	1
	40	28 ... 40	200 ... 400	TM240	3VA1140-4EF46-0AA0	36	713,00	1
	50	35 ... 50	250 ... 500	TM240	3VA1150-4EF46-0AA0	36	713,00	1
	63	44 ... 63	315 ... 630	TM240	3VA1163-4EF46-0AA0	36	713,00	1
	80	56 ... 80	400 ... 800	TM240	3VA1180-4EF46-0AA0	36	756,00	1
	100	70 ... 100	500 ... 1000	TM240	3VA1110-4EF46-0AA0	36	880,00	1
	125	88 ... 125	625 ... 1250	TM240	3VA1112-4EF46-0AA0	36	1.262,00	1
160	112 ... 160	800 ... 1600	TM240	3VA1116-4EF46-0AA0	36	1.411,00	1	
3VA12	200	140 ... 200	1000 ... 2000	TM240	3VA1220-4EF42-0AA0	36	1.772,00	1
	250	175 ... 250	1250 ... 2500	TM240	3VA1225-4EF42-0AA0	36	2.137,00	1



3VA23

3VA11	16	11 ... 16	320	TM220	3VA1196-5EE46-0AA0	55	784,00	1
	20	14 ... 20	320	TM220	3VA1120-5EE46-0AA0	55	784,00	1
	25	18 ... 25	320	TM220	3VA1125-5EE46-0AA0	55	784,00	1
	32	22 ... 32	320	TM220	3VA1132-5EE46-0AA0	55	784,00	1
	40	28 ... 40	400	TM220	3VA1140-5EE46-0AA0	55	784,00	1
	50	35 ... 50	500	TM220	3VA1150-5EE46-0AA0	55	784,00	1
	63	44 ... 63	630	TM220	3VA1163-5EE46-0AA0	55	784,00	1
	80	56 ... 80	800	TM220	3VA1180-5EE46-0AA0	55	831,00	1
	100	70 ... 100	1000	TM220	3VA1110-5EE46-0AA0	55	967,00	1
	125	88 ... 125	1250	TM220	3VA1112-5EE46-0AA0	55	1.389,00	1
160	112 ... 160	1600	TM220	3VA1116-5EE46-0AA0	55	1.552,00	1	

3VA11	16	11 ... 16	160 ... 320	TM240	3VA1196-5EF46-0AA0	55	821,00	1
	20	14 ... 20	160 ... 320	TM240	3VA1120-5EF46-0AA0	55	821,00	1
	25	18 ... 25	160 ... 320	TM240	3VA1125-5EF46-0AA0	55	821,00	1
	32	22 ... 32	160 ... 320	TM240	3VA1132-5EF46-0AA0	55	821,00	1
	40	28 ... 40	200 ... 400	TM240	3VA1140-5EF46-0AA0	55	821,00	1
	50	35 ... 50	250 ... 500	TM240	3VA1150-5EF46-0AA0	55	821,00	1
	63	44 ... 63	315 ... 630	TM240	3VA1163-5EF46-0AA0	55	821,00	1
	80	56 ... 80	400 ... 800	TM240	3VA1180-5EF46-0AA0	55	870,00	1
	100	70 ... 100	500 ... 1000	TM240	3VA1110-5EF46-0AA0	55	1.015,00	1
	125	88 ... 125	625 ... 1250	TM240	3VA1112-5EF46-0AA0	55	1.452,00	1
160	112 ... 160	800 ... 1600	TM240	3VA1116-5EF46-0AA0	55	1.623,00	1	
3VA12	200	140 ... 200	1000 ... 2000	TM240	3VA1220-5EF42-0AA0	55	2.022,00	1
	250	175 ... 250	1250 ... 2500	TM240	3VA1225-5EF42-0AA0	55	2.346,00	1

3VA11, 3VA12, 3VA22, 3VA23, 3VA24 ve 3VA25 TİPİ KOMPAKT GÜÇ ŞALTERLERİ

4 kutuplu

HAT KORUMASINA YÖNELİK KOMPAKT GÜÇ ŞALTERLERİ
4 Kutuplu Kompakt Şalterler (IEC60947-2 standardında)

- 3VA1 termik ayarlı, manyetik ayarlı, TM240 termik manyetik açtırıcı, bara bağlantı adaptörlü
- 3VA23, 3VA24 ve 3VA25 tipi LI fonksiyonlu, Nötr korumalı (%0, %50 veya %100) ETU320 elektronik açtırıcı, bara bağlantı adaptörlü

380/415VAC/50Hz , Ics=Icu



3VA11

Tip	Anma Akımı I _n (A)	Termik Ayar Sahası I _R (A)	Manyetik Ayar Sahası I _i (A)	Açtırıcı Tipi	Sipariş No	Kesme Kapasitesi (kA)	Birim Fiyatı TL	Min. Sipariş Adedi
3VA11	16	11 ... 16	160 ... 320	TM240	3VA1196-6EF46-0AA0	70	962,00	1
	20	14 ... 20	160 ... 320	TM240	3VA1120-6EF46-0AA0	70	962,00	1
	25	18 ... 25	160 ... 320	TM240	3VA1125-6EF46-0AA0	70	962,00	1
	32	22 ... 32	160 ... 320	TM240	3VA1132-6EF46-0AA0	70	962,00	1
	40	28 ... 40	200 ... 400	TM240	3VA1140-6EF46-0AA0	70	962,00	1
	50	35 ... 50	250 ... 500	TM240	3VA1150-6EF46-0AA0	70	962,00	1
	63	44 ... 63	315 ... 630	TM240	3VA1163-6EF46-0AA0	70	962,00	1
	80	56 ... 80	400 ... 800	TM240	3VA1180-6EF46-0AA0	70	1.018,00	1
	100	70 ... 100	500 ... 1000	TM240	3VA1110-6EF46-0AA0	70	1.187,00	1
	125	88 ... 125	625 ... 1250	TM240	3VA1112-6EF46-0AA0	70	1.814,00	1
	160	112 ... 160	800 ... 1600	TM240	3VA1116-6EF46-0AA0	70	2.028,00	1
3VA12	200	140 ... 200	1000 ... 2000	TM240	3VA1220-6EF42-0AA0	70	2.488,00	1
	250	175 ... 250	1250 ... 2500	TM240	3VA1225-6EF42-0AA0	70	2.698,00	1
3VA23	400	160 ... 400	600 ... 4000	ETU320	3VA2340-4HL42-0AA0	36	4.225,00	1
3VA24	630	250 ... 630	945 ... 6300	ETU320	3VA2463-4HL42-0AA0	36	4.707,00	1
3VA23	400	160 ... 400	600 ... 4000	ETU320	3VA2340-5HL42-0AA0	55	4.648,00	1
3VA24	630	250 ... 630	945 ... 6300	ETU320	3VA2463-5HL42-0AA0	55	5.178,00	1
3VA25	800	320-800	1200...8000	ETU320	3VA2580-5HL42-0AA0	55	8.150,00	1
	1000	400-1000	1500...10000	ETU320	3VA2510-5HL42-0AA0	55	10.927,00	1
3VA23	400	160 ... 400	600 ... 4000	ETU320	3VA2340-6HL42-0AA0	85	5.344,00	1
3VA24	630	250 ... 630	945 ... 6300	ETU320	3VA2463-6HL42-0AA0	85	5.957,00	1
3VA25	800	320-800	1200...8000	ETU320	3VA2580-6HL42-0AA0	85	8.721,00	1
	1000	400-1000	1500...10000	ETU320	3VA2510-6HL42-0AA0	85	11.695,00	1

3VA KOMPAKT TİP GÜÇ ŞALTERLERİ

3 ve 4 kutuplu

KORUMASIZ YÜK KESİCİLER

Trip Ünitesiz 3 ve 4 Kutuplu Yük Kesiciler (IEC60947-3 standardında)

YENİ

*3VA11 kasasında, termik/manyetik koruma yok, blok klemens bağlantılı
380/415VAC/50Hz

Tip	Anma Akımı I _n (A)	Termik Ayar Sahası I _R (A)	Manyetik Ayar Sahası I _i (A)	Açtırıcı Tipi	Sipariş No	Kesme Kapasitesi (kA)	Birim Fiyatı TL	Min. Sipariş Adedi
3VA11	63	--	--	--	3VA1163-1AA36-0AA0	--	591,00	1
	100	--	--	--	3VA1110-1AA36-0AA0	--	591,00	1
	125	--	--	--	3VA1112-1AA36-0AA0	--	668,00	1
	160	--	--	--	3VA1116-1AA36-0AA0	--	692,00	1
3VA12	250	--	--	--	3VA1225-1AA32-0AA0	--	923,00	1

4 kutuplu

3VA11	63	--	--	--	3VA1163-1AA46-0AA0	--	615,00	1
	100	--	--	--	3VA1110-1AA46-0AA0	--	615,00	1
	125	--	--	--	3VA1112-1AA46-0AA0	--	953,00	1
	160	--	--	--	3VA1116-1AA46-0AA0	--	994,00	1
3VA12	250	--	--	--	3VA1225-1AA42-0AA0	--	1.191,00	1

MOTOR VE STARTER KORUMASINA YÖNELİK KOMPACT GÜÇ ŞALTERLERİ

3 Kutuplu Starter Koruma Şalteri (IEC60947-2 standardında)

• 3VA11 ve 3VA12 manyetik ayarlı, TM120M manyetik korumalı, blok klemens bağlantılı

IE3'e hazır mısınız?



380/415VAC/50Hz

3 kutuplu

3VA11	32	--	220 ... 510	TM120M	3VA1132-5MH36-0AA0	55	781,00	1
	40	--	280 ... 640	TM120M	3VA1140-5MH36-0AA0	55	781,00	1
	50	--	350 ... 800	TM120M	3VA1150-5MH36-0AA0	55	781,00	1
	63	--	440 ... 1010	TM120M	3VA1163-5MH36-0AA0	55	781,00	1
	80	--	560 ... 1280	TM120M	3VA1180-5MH36-0AA0	55	781,00	1
	100	--	700 ... 1600	TM120M	3VA1110-5MH36-0AA0	55	781,00	1
	125	--	875 ... 2000	TM120M	3VA1112-5MH36-0AA0	55	941,00	1
3VA12	160	--	1120 ... 2560	TM120M	3VA1216-5MH32-0AA0	55	1.097,00	1
	200	--	1400 ... 2800	TM120M	3VA1220-5MH32-0AA0	55	1.379,00	1
3VA11	32	--	220 ... 510	TM120M	3VA1132-6MH36-0AA0	70	913,00	1
	40	--	280 ... 640	TM120M	3VA1140-6MH36-0AA0	70	913,00	1
	50	--	350 ... 800	TM120M	3VA1150-6MH36-0AA0	70	913,00	1
	63	--	440 ... 1010	TM120M	3VA1163-6MH36-0AA0	70	913,00	1
	80	--	560 ... 1280	TM120M	3VA1180-6MH36-0AA0	70	913,00	1
	100	--	700 ... 1600	TM120M	3VA1110-6MH36-0AA0	70	913,00	1
	125	--	875 ... 2000	TM120M	3VA1112-6MH36-0AA0	70	1.175,00	1
3VA12	160	--	1120 ... 2560	TM120M	3VA1216-6MH32-0AA0	70	1.321,00	1
	200	--	1400 ... 2800	TM120M	3VA1220-6MH32-0AA0	70	1.626,00	1



3 Kutuplu Motor Koruma Şalteri (IEC60947-2 standardında)

* 3VA21, 3VA22, 3VA23 ve 3VA24 tipi LSI fonksiyonlu (I_i = 15xI), ETU350M elektronik açtırıcılı, bara bağlantı adaptörlü

380/415VAC/50Hz

3 kutuplu

3VA21	25	10 ... 25	75...375	ETU350M	3VA2125-5MN32-0AA0	55	1.023,00	1
	40	16 ... 40	120...600	ETU350M	3VA2140-5MN32-0AA0	55	1.023,00	1
	63	25 ... 63	189...945	ETU350M	3VA2163-5MN32-0AA0	55	1.023,00	1
	100	40 ... 100	360...1500	ETU350M	3VA2110-5MN32-0AA0	55	1.068,00	1
3VA22	160	63 ... 160	480...2400	ETU350M	3VA2216-5MN32-0AA0	55	1.835,00	1
	200	80 ... 200	600...3000	ETU350M	3VA2220-5MN32-0AA0	55	2.137,00	1
3VA23	250	100 ... 250	750...3750	ETU350M	3VA2325-5MN32-0AA0	55	3.547,00	1
3VA24	400	160 ... 400	1200...6000	ETU350M	3VA2440-5MN32-0AA0	55	3.980,00	1
	500	200 ... 500	1500...7500	ETU350M	3VA2450-5MN32-0AA0	55	4.538,00	1



E201_18429



3VA KOMPAKT ŞALTER AKSESUARLARI					3 ve 4 kutuplu		
Versiyon	Güç şalteri tipi / Nominal akım				Sipariş No	Birim Fiyatı TL	Min. Sipariş Adedi
	3VA1 160A	3VA1 250A	3VA2 100A 160A 250A	3VA2 400A 630A 800A 1000A			

DAHİLİ AKSESUARLAR (Yerleşim için sayfa 192-193'e bkzn.)

YENİ

AUX - Yardımcı kontak (1 enversör kontak)

240VAC(50Hz)/250VDC	✓	✓	✓	✓	3VA9988-0AA12	56,00	1
---------------------	---	---	---	---	---------------	-------	---

LCS - Erken davranan enversör kontak

240VAC(50Hz)/250VDC	✓	✓	✓	✓	3VA9988-0AA22	76,00	1
---------------------	---	---	---	---	---------------	-------	---

TAS - Trip veya Alarm kontağı (1 enversör kontak)

240VAC(50Hz)/250VDC	✓	✓	✓	✓	3VA9988-0AB12	56,00	1
---------------------	---	---	---	---	---------------	-------	---

SAS - Kısa devre alarm kontağı (1 enversör kontak)

240VAC(50Hz)/250VDC	✓	--	--	--	3VA9988-0AB32	83,00	1
240VAC(50Hz)/250VDC	--	✓	--	--	3VA9988-0AB34	87,00	1

EAS - Elektriksel alarm kontağı (1 enversör kontak)

240VAC(50Hz)/250VDC	--	--	✓	✓	3VA9988-0AB22	83,00	1
---------------------	----	----	---	---	---------------	-------	---

UVR- Düşük gerilim bobini

110VAC (50/60Hz)	✓	✓	✓	✓	3VA9908-0BB23	253,00	1
208...230VAC(50/60Hz)	✓	✓	✓	✓	3VA9908-0BB25	253,00	1

STL - Açtırma bobini sol aksesuar bölümü

110...127 VAC(50/60Hz)/110...127VDC	✓	✓	✓	✓	3VA9988-0BL32	195,00	1
208...277VAC(50/60Hz)/220...250VDC	✓	✓	✓	✓	3VA9988-0BL33	195,00	1
380 ... 500VAC(50/60Hz)	✓	✓	✓	✓	3VA9988-0BL20	195,00	1

STF - Açtırma bobini esnek tip (sağ veya sola montaj imkanı)

* Sadece 3VA1, 3VA23 ve 3VA24 (630 ampere kadar) şalterlere uygundur.

110 ... 127VAC(50/60Hz)	✓	✓	✓	✓	3VA9988-0BA22*	195,00	1
208 ... 277VAC(50/60Hz)	✓	✓	✓	✓	3VA9988-0BA23*	195,00	1
380 ... 500VAC(50/60Hz)	✓	✓	✓	✓	3VA9988-0BA24*	195,00	1

SENTRON 3VA KAÇAK AKIM KORUMA CİHAZLARI

Kaçak Akım Koruma Modülü	Nominal Akım (A)	Kutup Sayısı	Kaçak Akım Ayarlanabilir (A)	Gecikme Süresi Δ t	Sipariş No	Birim Fiyatı TL	Min. Sipariş Adedi
--------------------------	------------------	--------------	------------------------------	--------------------	------------	-----------------	--------------------

Tip A (Darbe Akım Duyarlılığı)
Nominal işletme gerilimi: 127...690V AC, 50/60Hz

3VA1 Sol Yan Montajlı, Blok Klemens ile Ayrıcı ve Kompakt Tip Kesiciye monte edilebilir.

RCD510	160A	3	0.03-5.00	0.0...3.00 s	3VA9113-ORS20	1.843,00	1
RCD510	250A	3	0.03-5.00	0.0...3.00 s	3VA9213-ORS20	2.004,00	1
RCD310	160A	4	0.03-5.00	0 s	3VA9114-ORS10	1.204,00	1
RCD510	160A	4	0.03-5.00	0.0...3.00 s	3VA9114-ORS20	2.003,00	1
RCD510	250A	4	0.03-5.00	0.0...3.00 s	3VA9214-ORS20	2.180,00	1

3VA1 Alta Montajlı (trip ünitesi altı)

RCD520	160A	3	0.03-5.00	0.0...3.00 s	3VA9113-ORL20	1.843,00	1
RCD520	250A	3	0.03-5.00	0.0...3.00 s	3VA9213-ORL20	2.004,00	1
RCD320	160A	4	0.03-5.00	0 s	3VA9114-ORL10	1.204,00	1
RCD520	160A	4	0.03-5.00	0.0...3.00 s	3VA9114-ORL20	2.003,00	1
RCD520	250A	4	0.03-5.00	0.0...3.00 s	3VA9214-ORL20	2.180,00	1

3VA2 Alta Montajlı (trip ünitesi altı)

Alltan enerji girişi için gerekli yardımcı kontak (AUX) ayrıca sipariş edilmeli.

RCD820	100A,160A	3	0.03-30	0.0...10 s	3VA9123-ORL30	2.120,00	1
RCD820	250A	3	0.03-30	0.0...10 s	3VA9223-ORL30	2.120,00	1
RCD820	400A	3	0.03-30	0.0...10 s	3VA9323-ORL30	2.544,00	1
RCD820	630A	3	0.03-30	0.0...10 s	3VA9423-ORL30	2.544,00	1
RCD820	100A,160A	4	0.03-30	0.0...10 s	3VA9124-ORL30	2.301,00	1
RCD820	250A	4	0.03-30	0.0...10 s	3VA9224-ORL30	2.301,00	1
RCD820	400A	4	0.03-30	0.0...10 s	3VA9324-ORL30	2.766,00	1
RCD820	630A	4	0.03-30	0.0...10 s	3VA9424-ORL30	2.766,00	1

3VA KOMPAKT ŞALTER AKSESUARLARI

3 ve 4 kutuplu

Versiyon	Güç şalteri tipi / Nominal akım				Sipariş No	Birim Fiyatı TL	Min. Sipariş Adedi
	3VA1 160A	3VA1 250A	3VA2 100A 160A 250A	3VA2 400A 630A			

YENİ

Önden tahrik mekanizması, komple

Döner tahrikli, Koruma sınıfı IP30



3VA9267-0EK11

Tip	Renk	3VA1 160A	3VA1 250A	3VA2 100A 160A 250A	3VA2 400A 630A	Sipariş No	Birim Fiyatı TL	Min. Sipariş Adedi
Standart	Gri	✓	--	--	--	3VA9157-0EK11	116,00	1
		--	✓	--	--	3VA9257-0EK11	130,00	1
		--	--	✓	--	3VA9267-0EK11	130,00	1
		--	--	--	✓	3VA9467-0EK11	172,00	1
Standart aydınlatma kiti ile birlikte	Gri	✓	--	--	--	3VA9157-0EK13	234,00	1
		--	✓	--	--	3VA9257-0EK13	248,00	1
		--	--	✓	--	3VA9267-0EK13	248,00	1
		--	--	--	✓	3VA9467-0EK13	291,00	1



3VA9117-0HB20

Motor mekanizması MO320 (Yan montaj, panoda yerden tasarruf sağlar)

Tip	Renk	3VA1 160A	3VA1 250A	3VA2 100A 160A 250A	3VA2 400A 630A	Sipariş No	Birim Fiyatı TL	Min. Sipariş Adedi
DC 24 ... 60 V AC 42 ... 60 V	Gri	✓	--	--	--	3VA9117-0HB10	1.057,00	1
AC 110 ... 230 V DC 110 ... 250V	Gri	✓	--	--	--	3VA9117-0HB20	1.057,00	1

Motor mekanizması MO320



3VA9267-0HA10

Tip	Renk	3VA1 160A	3VA1 250A	3VA2 100A 160A 250A	3VA2 400A 630A	Sipariş No	Birim Fiyatı TL	Min. Sipariş Adedi
24 ... 60 V DC	Gri	✓	--	--	--	3VA9157-0HA10	1.057,00	1
		--	✓	--	--	3VA9257-0HA10	1.213,00	1
		--	--	✓	--	3VA9267-0HA10	1.368,00	1
		--	--	--	✓	3VA9467-0HA10	1.711,00	1
110 ... 230 V AC 110 ... 250 V DC	Gri	✓	--	--	--	3VA9157-0HA20	1.057,00	1
		--	✓	--	--	3VA9257-0HA20	1.213,00	1
		--	--	✓	--	3VA9267-0HA20	1.368,00	1
		--	--	--	✓	3VA9467-0HA20	1.711,00	1

Uzatma kollu tahrik mekanizması, komple, kapı ve pano kapağına montaj için

Döner tahrikli, Mil uzunluğu 300 mm
Kol ve montaj plakası 75x75 mm, Koruma sınıfı IP65



3VA9267-0FK21

Tip	Renk	3VA1 160A	3VA1 250A	3VA2 100A 160A 250A	3VA2 400A 630A	Sipariş No	Birim Fiyatı TL	Min. Sipariş Adedi
Standart	Gri	✓	--	--	--	3VA9157-0FK21	200,00	1
		--	✓	--	--	3VA9257-0FK21	227,00	1
		--	--	✓	--	3VA9267-0FK21	227,00	1
		--	--	--	✓	3VA9467-0FK21	329,00	1
Acil Stop	Sarı - Kırmızı	✓	--	--	--	3VA9157-0FK25	230,00	1
		--	✓	--	--	3VA9257-0FK25	261,00	1
		--	--	✓	--	3VA9267-0FK25	261,00	1
		--	--	--	✓	3VA9467-0FK25	378,00	1

3VA25 için uzatma kollu tahrik mekanizması, komple, kapı ve pano kapağına montaj için

Döner tahrikli, Mil uzunluğu 300 mm
Kol ve montaj plakası 100x100 mm, Koruma sınıfı IP65



3VA9467-0FK25

3VA9687-0FK25

Tip	Renk	3VA1 160A	3VA1 250A	3VA2 100A 160A 250A	3VA2 400A 630A	Sipariş No	Birim Fiyatı TL	Min. Sipariş Adedi
Standart	Gri	3VA25 için		3VA9687-0FK21		608,00	1	
Acil Stop	Sarı-Kırmızı	3VA25 için		3VA9687-0FK25		731,00	1	

3VA9687-0FK21

3VA KOMPAKT ŞALTER AKSESUARLARI

3 ve 4 kutuplu

YENİ

Güç şalterleri tipi	Güç şalteri tipi / Nominal akım				Sipariş No	Birim Fiyatı TL	Min. Sipariş Adedi
	3VA1 160A	3VA1 250A	3VA2 100A 160A 250A	3VA2 400A 630A			



3VA9088-0LB10



3VA9168-0VF30



3VA9088-0MV10



3VA9167-0VF10



3VA9980-0VC20



3VA9163-0SB10

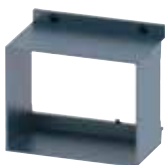

3VA9167-0KT00

Kurma Kolu Kilitleme Tertibatı

✓	✓	--	--	3VA9088-0LB10	87,00	1
--	--	✓	✓	3VA9388-0LB10	115,00	1

Önden Mekanik Kilitleme

2 şalterin karşılıklı kilitlemesi için komple kit. (Motorlu tahrik varken **kullanılamaz**)

✓	--	--	--	3VA9158-0VF30	281,00	1
--	✓	--	--	3VA9258-0VF30	295,00	1
--	--	✓	--	3VA9168-0VF30	302,00	1
--	--	--	✓	3VA9368-0VF30	339,00	1

Arkadan Mekanik Kilitleme (Hareketli Mil ile)

Komple Kit (Motorlu tahrik varken **kullanılabilir**)

Sabit tip için komple kit	✓	✓	✓	✓	3VA9088-0VM10	525,00	1
Soket/çekmeceli tip için komple kit	✓	✓	✓	✓	3VA9088-0VM30	683,00	1

Bowden kablosuyla mekanik kilitlemesi için modül

Her şalter için bir adet gereklidir. Bowden kablosu ayrıca sipariş edilmelidir.

✓	--	--	--	3VA9157-0VF10	105,00	1
--	✓	--	--	3VA9257-0VF10	116,00	1
--	--	✓	--	3VA9167-0VF10	118,00	1
--	--	--	✓	3VA9367-0VF10	170,00	1

Bowden kablosu (Her iki şalter için bir adet gereklidir.)

0.6m uzunluk	✓	✓	✓	✓	3VA9980-0VC10	89,00	1
1.0m uzunluk	✓	✓	✓	✓	3VA9980-0VC20	138,00	1
1.5m uzunluk	✓	✓	✓	✓	3VA9980-0VC30	188,00	1

Kapı Oyma Çerçevesi

Sabit Tip Şalter için Kapı Oyma Çerçevesi

3 kutuplu	ETU hariç	✓	--	--	--	3VA9053-0SB10	43,00	1
	ETU hariç	--	✓	--	--	3VA9253-0SB10	56,00	1
	ETU hariç	--	--	✓	--	3VA9163-0SB10	61,00	1
	ETU hariç	--	--	--	✓	3VA9383-0SB10	70,00	1
	ETU dahil	✓	--	--	--	3VA9053-0SB20	51,00	1
	ETU dahil	--	✓	--	--	3VA9253-0SB20	63,00	1
	ETU dahil	--	--	✓	--	3VA9163-0SB20	68,00	1
	ETU dahil	--	--	--	✓	3VA9363-0SB20	81,00	1

4 kutuplu

ETU hariç	✓	--	--	--	3VA9054-0SB10	53,00	1
ETU hariç	--	✓	--	--	3VA9254-0SB10	66,00	1
ETU hariç	--	--	✓	--	3VA9164-0SB10	71,00	1
ETU hariç	--	--	--	✓	3VA9384-0SB10	87,00	1
ETU dahil	✓	--	--	--	3VA9054-0SB20	59,00	1
ETU dahil	--	✓	--	--	3VA9254-0SB20	75,00	1
ETU dahil	--	--	✓	--	3VA9164-0SB20	78,00	1
ETU dahil	--	--	--	✓	3VA9364-0SB20	97,00	1

Motorlu Şalter için Kapı Oyma Çerçevesi

✓	--	--	--	3VA9053-0SB20	51,00	1
--	✓	✓	--	3VA9257-0SB30	61,00	1
--	--	--	✓	3VA9387-0SB30	75,00	1

Döner Tahrik Mekanizmalı Şalter için Kapı Oyma Çerçevesi

✓	--	--	--	3VA9053-0SB10	43,00	1
--	✓	--	--	3VA9253-0SB10	56,00	1
--	--	✓	--	3VA9163-0SB10	61,00	1
--	--	--	✓	3VA9383-0SB10	70,00	1

Çekmeceli/Soketli Tip Şalter için Kapı Oyma Çerçevesi

--	✓	--	--	3VA9257-0KT00	102,00	1
--	--	✓	--	3VA9167-0KT00	102,00	1
--	--	--	✓	3VA9367-0KT00	110,00	1

3VA KOMPAKT ŞALTER AKSESUARLARI

3 ve 4 kutuplu

YENİ

Versiyon	Güç şalteri tipi / Nominal akım				Sipariş No	Birim Fiyatı TL	Min. Sipariş Adedi
	3VA1 160A	3VA1 250A	3VA2 100A 160A 250A	3VA2 400A 630A			

Blok Klemens



3VA9163-0JA12

3 kutuplu ¹⁾	Min. Kablo Çapı	Max. Kablo Çapı					Sipariş No	Birim Fiyatı TL	Min. Sipariş Adedi
	6 mm ²	50 mm ²	6 mm ²	25 mm ²	35 mm ²	3VA1 160A			
	6 mm ²	120 mm ²	--	✓	--	--	3VA9253-0JA11	50,00	1
	50 mm ²	185 mm ²	--	✓	--	--	3VA9253-0JA12	50,00	1
	6 mm ²	120 mm ²	--	--	✓	--	3VA9163-0JA12	50,00	1
	25 mm ²	185 mm ²	--	--	✓	--	3VA9263-0JA12	50,00	1
	35 mm ²	300 mm ²	--	--	--	✓	3VA9483-0JA13	211,00	1



3VA9164-0JA12

4 kutuplu ²⁾	Min. Kablo Çapı	Max. Kablo Çapı					Sipariş No	Birim Fiyatı TL	Min. Sipariş Adedi
	6 mm ²	50 mm ²	6 mm ²	25 mm ²	35 mm ²	3VA1 160A			
	6 mm ²	120 mm ²	--	✓	--	--	3VA9254-0JA11	66,00	1
	50 mm ²	185 mm ²	--	✓	--	--	3VA9254-0JA12	66,00	1
	6 mm ²	120 mm ²	--	--	✓	--	3VA9164-0JA12	66,00	1
	25 mm ²	185 mm ²	--	--	✓	--	3VA9264-0JA12	66,00	1
	35 mm ²	300 mm ²	--	--	--	✓	3VA9484-0JA13	280,00	1

1) Bakır Kablo ile bağlantı, 3 terminal dahil
2) Bakır Kablo ile bağlantı, 4 terminal dahil



3VA9203-0QA00

Bara Bağlantı Adaptörü (Kablo pabucu ve bara bağlantısı yapmak için)

3 kutuplu	Max. Kontak Genişliği	Max. Bara Kalınlığı					Sipariş No	Birim Fiyatı TL	Min. Sipariş Adedi
	17mm	6,5mm	3VA1 160A	3VA1 250A	3VA2 100A 160A 250A	3VA2 400A 630A			
	17mm	6,5mm	✓	--	--	--	3VA9113-0QA00	42,00	1



3VA9604-0QB00

Bara Bağlantı Parçaları

3 bara ve 2 faz ayırıcı plaka	Max. Kontak Genişliği	Max. Bara Kalınlığı					Sipariş No	Birim Fiyatı TL	Min. Sipariş Adedi
	50mm	28mm	3VA1 160A	3VA1 250A	3VA2 100A 160A 250A	3VA2 400A 630A			
	50mm	28mm	3VA25 için 3 kutuplu	3VA9603-0QB00	310,00	1			
4 bara ve 3 faz ayırıcı plaka	50mm	28mm	3VA25 için 4 kutuplu	3VA9604-0QB00	415,00	1			

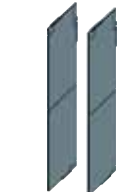

3VA9152-0WA00

Faz Ayırıcı Plakalar

2 adet faz ayırıcı plaka dahildir					Sipariş No	Birim Fiyatı TL	Min. Sipariş Adedi
	3VA1 160A	3VA1 250A	3VA2 100A 160A 250A	3VA2 400A 630A			
	✓	--	--	--	3VA9152-0WA00	29,00	1
	--	✓	--	--	3VA9252-0WA00	30,00	1
	--	--	✓	--	3VA9262-0WA00	30,00	1
	--	--	--	✓	3VA9482-0WA00	41,00	1
	3VA25 için				3VA9602-0WA00	70,00	1



3VA9221-0WD30



3VA9221-0WF30



3VA9221-0WD40

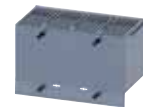

3VA9221-0WF40

Sabit Tip Şalter için Klemens Kapakları

3 kutuplu Düz	Standart	Güç şalteri tipi / Nominal akım				Sipariş No	Birim Fiyatı TL	Min. Sipariş Adedi
		3VA1 160A	3VA1 250A	3VA2 100A 160A 250A	3VA2 400A 630A			
	Standart	✓	--	--	--	3VA9111-0WD30	30,00	1
	Standart	--	✓	--	--	3VA9211-0WD30	36,00	1
	Standart	--	--	✓	--	3VA9221-0WD30	39,00	1
	Standart	--	--	--	✓	3VA9481-0WD30	57,00	1
	Uzun	✓	--	--	--	3VA9111-0WF30	41,00	1
	Uzun	--	✓	--	--	3VA9211-0WF30	47,00	1
	Uzun	--	--	✓	--	3VA9221-0WF30	50,00	1
	Uzun	--	--	--	✓	3VA9481-0WF30	69,00	1
4 kutuplu Düz	Standart	✓	--	--	--	3VA9111-0WD40	41,00	1
	Standart	--	✓	--	--	3VA9211-0WD40	47,00	1
	Standart	--	--	✓	--	3VA9221-0WD40	51,00	1
	Standart	--	--	--	✓	3VA9481-0WD40	75,00	1
	Uzun	✓	--	--	--	3VA9111-0WF40	39,00	1
	Uzun	--	✓	--	--	3VA9211-0WF40	63,00	1
	Uzun	--	--	✓	--	3VA9221-0WF40	66,00	1
3 kutuplu Geniş	Geniş	✓	--	--	--	3VA9111-0WG30	71,00	1
	Geniş	--	✓	--	--	3VA9211-0WG30	88,00	1
	Geniş	--	--	✓	--	3VA9221-0WG30	90,00	1
	Geniş	--	--	--	✓	3VA9401-0WG30	180,00	1
4 kutuplu Geniş	Geniş	✓	--	--	--	3VA9111-0WG40	97,00	1
	Geniş	--	✓	--	--	3VA9211-0WG40	118,00	1
	Geniş	--	--	✓	--	3VA9221-0WG40	122,00	1
	Geniş	--	--	--	✓	3VA9401-0WG40	241,00	1

3VA KOMPAKT ŞALTER AKSESUARLARI

3 ve 4 kutuplu

YENİ

Versiyon	Güç şalteri tipi / Nominal akım				Sipariş No	Birim Fiyatı TL	Min. Sipariş Adedi
	3VA1 160A	3VA1 250A	3VA2 100A 160A 250A	3VA2 400A 630A			



Soketli Şalter Yapı Seti

Komple temel plaka, güç şalteri soketi, bıçaklı kontaklar, montaj vidaları dahil.

3 kutuplu	✓	--	--	--	3VA9113-OKP00	433,00	1
	--	✓	--	--	3VA9213-OKP00	461,00	1
	--	--	✓	--	3VA9123-OKP00	468,00	1
	--	--	--	✓	3VA9323-OKP00	1.266,00	1
4 kutuplu	✓	--	--	--	3VA9114-OKP00	577,00	1
	--	✓	--	--	3VA9214-OKP00	610,00	1
	--	--	✓	--	3VA9124-OKP00	621,00	1
	--	--	--	✓	3VA9324-OKP00	1.685,00	1



Sabit Tip Şalteri, Soketli Şalter Haline Getirmek için Bıçaklı Kontak Seti

Vidalı klemens kapağı, Soket kontak seti, kablo kafesi, trip pimi dahil

3 kutuplu	✓	--	--	--	3VA9113-OKP10	186,00	1
	--	✓	--	--	3VA9213-OKP10	198,00	1
	--	--	✓	--	3VA9123-OKP10	200,00	1
	--	--	--	✓	3VA9323-OKP10	542,00	1
4 kutuplu	✓	--	--	--	3VA9114-OKP10	247,00	1
	--	✓	--	--	3VA9214-OKP10	262,00	1
	--	--	✓	--	3VA9124-OKP10	268,00	1
	--	--	--	✓	3VA9324-OKP10	724,00	1



Çekmeceli Şalter Yapı Seti (kol ayrıca sipariş edilmelidir)

Komple temel plaka, çekmeceli şalter mekanizması, bıçaklı kontaklar, yan duvarlar ve montaj vidaları dahil.

3 kutuplu	--	✓	--	--	3VA9213-OKD00	717,00	1
	--	--	✓	--	3VA9123-OKD00	717,00	1
	--	--	--	✓	3VA9323-OKD00	1.949,00	1
4 kutuplu	--	✓	--	--	3VA9214-OKD00	959,00	1
	--	--	✓	--	3VA9124-OKD00	959,00	1
	--	--	--	✓	3VA9324-OKD00	2.587,00	1



Çekmeceli Şalter için Kurma Kolu (kol tutucu dahil)

--	✓	✓	✓	3VA9987-OKD81	138,00	1
----	---	---	---	---------------	--------	---



Sabit Tip Şalteri, Çekmeceli Şalter haline getirmek için Bıçaklı Kontak Seti

Vidalı klemens kapağı, Soket kontak seti, yan duvarlar, kablo kafesi, trip pimi dahil

3 kutuplu	--	✓	--	--	3VA9213-OKD10	242,00	1
	--	--	✓	--	3VA9123-OKD10	242,00	1
	--	--	--	✓	3VA9323-OKD10	652,00	1
4 kutuplu	--	✓	--	--	3VA9214-OKD10	319,00	1
	--	--	✓	--	3VA9124-OKD10	319,00	1
	--	--	--	✓	3VA9324-OKD10	865,00	1

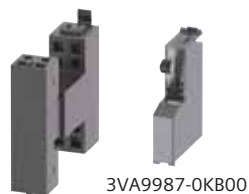

Soketli veya Çekmeceli şalter için kumanda devresi bağlantı soketi

Tüm çekmeceli şalter için	--	✓	✓	✓	3VA9987-OKD80	56,00	1
Tüm soketli şalterler için	✓	✓	✓	✓	3VA9987-OKP80	56,00	1

Çekmeceli şalter için konum ihbar kontağı

--	✓	✓	✓	3VA9987-OKB00	105,00	1
----	---	---	---	---------------	--------	---

3VA9987-OKD80

3VA21, 3VA22, 3VA23 ve 3VA24 TİPİ KOMPAKT GÜÇ ŞALTERLERİ

3 ve 4 kutuplu

HAT KORUMASI VE HABERLEŞME ÖZELLİĞİ OLAN KOMPAKT GÜÇ ŞALTERLERİ
3 Kutuplu Kompakt Şalterler (IEC60947-2 standardında)

YENİ

- * 3VA21, 3VA22,3VA23 ve 3VA24 tipi LSI fonksiyonlu ETU850 elektronik actırcılı, bara bağlantı adaptörü.
- * Dahili Akım ve Gerilim trafosu sayesinde anında akım ve gerilim değerleri, Güç ve enerji kalitesi ölçümü.
- * Entegre LED Ekran üzerinden akım ve gerilim değerleri, Güç ve enerji kalitesi ölçümü, hassas fonksiyonel ayarlar.
- * İlgili aksesuarlarla birlikte Ethernet, PROFIBUS DP, PROFINET ve RS485 Modbus RTU ile Haberleşme özelliği.



3VA2

380/415VAC/50Hz , Ics=Icu

Tip	Anma Akımı I _n (A)	Termik Ayar Sahası I _R (A)	Manyetik Ayar Sahası I _i (A)	Açtırcı Tipi	Sipariş No	Kesme Kapasitesi (kA)	Birim Fiyatı TL	Min. Sipariş Adedi
3VA21	25	10 ... 25	15 ... 250	ETU850	3VA2125-5KP36-0AA0	55	3.067,00	1
	40	16 ... 40	24 ... 400	ETU850	3VA2140-5KP36-0AA0	55	3.067,00	1
	63	25 ... 63	38 ... 630	ETU850	3VA2163-5KP36-0AA0	55	3.067,00	1
	100	40 ... 100	60 ... 1000	ETU850	3VA2110-5KP36-0AA0	55	3.143,00	1
	160	63 ... 160	96 ... 1600	ETU850	3VA2116-5KP36-0AA0	55	3.852,00	1
3VA22	250	100 ... 250	150 ... 2500	ETU850	3VA2225-5KP32-0AA0	55	4.485,00	1
3VA23	400	160 ... 400	240 ... 4000	ETU850	3VA2340-5KP32-0AA0	55	5.422,00	1
3VA24	500	200 ... 500	300 ... 5000	ETU850	3VA2450-5KP32-0AA0	55	6.664,00	1
	630	250 ... 630	378 ... 5670	ETU850	3VA2463-5KP32-0AA0	55	6.664,00	1

3 kutuplu

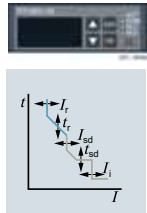

3VA21	25	10 ... 25	15 ... 250	ETU850	3VA2125-6KP36-0AA0	70	3.193,00	1
	40	16 ... 40	24 ... 400	ETU850	3VA2140-6KP36-0AA0	70	3.193,00	1
	63	25 ... 63	38 ... 630	ETU850	3VA2163-6KP36-0AA0	70	3.193,00	1
	100	40 ... 100	60 ... 1000	ETU850	3VA2110-6KP36-0AA0	70	3.346,00	1
	160	63 ... 160	96 ... 1600	ETU850	3VA2116-6KP36-0AA0	70	4.080,00	1
3VA22	250	100 ... 250	150 ... 2500	ETU850	3VA2225-6KP32-0AA0	70	4.840,00	1
3VA23	400	160 ... 400	240 ... 4000	ETU850	3VA2340-6KP32-0AA0	70	5.904,00	1
3VA24	500	200 ... 500	300 ... 5000	ETU850	3VA2450-6KP32-0AA0	70	7.348,00	1
	630	250 ... 630	378 ... 5670	ETU850	3VA2463-6KP32-0AA0	70	7.348,00	1

4 kutuplu



3VA21	25	10 ... 25	15 ... 250	ETU850	3VA2125-5KP46-0AA0	55	3.422,00	1
	40	16 ... 40	24 ... 400	ETU850	3VA2140-5KP46-0AA0	55	3.422,00	1
	63	25 ... 63	38 ... 630	ETU850	3VA2163-5KP46-0AA0	55	3.422,00	1
	100	40 ... 100	60 ... 1000	ETU850	3VA2110-5KP46-0AA0	55	3.548,00	1
	160	63 ... 160	96 ... 1600	ETU850	3VA2116-5KP46-0AA0	55	4.459,00	1
3VA22	250	100 ... 250	150 ... 2500	ETU850	3VA2225-5KP42-0AA0	55	5.322,00	1
3VA23	400	160 ... 400	240 ... 4000	ETU850	3VA2340-5KP42-0AA0	55	6.538,00	1
3VA24	500	200 ... 500	300 ... 5000	ETU850	3VA2450-5KP42-0AA0	55	8.235,00	1
	630	250 ... 630	378 ... 5670	ETU850	3VA2463-5KP42-0AA0	55	8.235,00	1

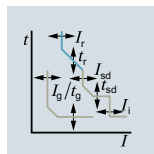

3VA21	25	10 ... 25	15 ... 250	ETU850	3VA2125-6KP46-0AA0	85	3.599,00	1
	40	16 ... 40	24 ... 400	ETU850	3VA2140-6KP46-0AA0	85	3.599,00	1
	63	25 ... 63	38 ... 630	ETU850	3VA2163-6KP46-0AA0	85	3.599,00	1
	100	40 ... 100	60 ... 1000	ETU850	3VA2110-6KP46-0AA0	85	3.751,00	1
	160	63 ... 160	96 ... 1600	ETU850	3VA2116-6KP46-0AA0	85	4.814,00	1
3VA22	250	100 ... 250	150 ... 2500	ETU850	3VA2225-6KP42-0AA0	85	5.803,00	1
3VA23	400	160 ... 400	240 ... 4000	ETU850	3VA2340-6KP42-0AA0	85	7.171,00	1
3VA24	500	200 ... 500	300 ... 5000	ETU850	3VA2450-6KP42-0AA0	85	9.147,00	1
	630	250 ... 630	378 ... 5670	ETU850	3VA2463-6KP42-0AA0	85	9.147,00	1

110 kA ve150 kA için satış temsilcilerimize danışabilirsiniz.

3VA KOMPAKT ŞALTER HABERLEŞME AKSESUARLARI

3 ve 4 kutuplu

Versiyon	Güç şalteri tipi / Nominal akım		Sipariş No	Birim Fiyatı TL	Min. Sipariş Adedi
	3VA2 100A 160A 250A	3VA2 400A 630A			
 3VA9187-OTB10					
 3VA9987-OTA10	COM060 - Haberleşme Modülü (LCD ekrana enerji sağlar. COM800 ile haberleşir.)				
	✓	--	3VA9187-OTB10	711,00	1
	--	✓	3VA9387-OTB10	691,00	1
 3VA9987-OTC10	COM100 - Haberleşme Veri Toplayıcısı (1 adet 3VA2 şaltere bağlanabilir)				
	✓	✓	3VA9987-OTA20	1.202,00	1
 7KM9300-OAE01-OAA0	COM800 - Haberleşme Veri Toplayıcısı (8 adet 3VA2 şaltere kadar bağlanabilir)				
	✓	✓	3VA9987-OTA10	2.333,00	1
 7KM9300-OAM00-OAA0	Haberleşme Kablosu (COM060'lar arası ve COM060 ile COM800 arası)				
	✓	✓	3VA9987-OTC10	48,00	1
	✓	✓	3VA9987-OTC20	55,00	1
	✓	✓	3VA9987-OTC30	71,00	1
	✓	✓	3VA9987-OTC40	95,00	1
 7KM9300-OAB01-OAA0	Haberleşme genişleme modülleri (Detaylar için sf.120'e bakabilirsiniz.)				
	✓	✓	7KM9300-OAB01-OAA0	639,00	1
	✓	✓	7KM9300-OAE01-OAA0	1.695,00	1
	✓	✓	7KM9300-OAM00-OAA0	480,00	1
 3VA9987-OTD10	DSP800 - Ekran (8 adet 3VA2 şalterin bilgileri tek ekran üzerinden izlenebilir)				
	✓	✓	3VA9987-OTD10	1.481,00	1
 3VA9987-OUA10	EFB300 - Harici dijital haberleşme cihazı				
	✓	✓	3VA9987-OUA10	853,00	1
 3VA9987-OMA10	TD300 Test Cihazı (ETU önyüzü bağlantılı)				
	✓	✓	3VA9987-OMA10	653,00	1
 3VA9987-OMB10	TD500 Test Cihazı (ETU önyüzü ve USB üzerinden PC bağlantılı)				
	✓	✓	3VA9987-OMB10	5.712,00	1
 3VA9987-OMB10	powerconfig® (Siemens Şalt ürünleri için yazılım)				
	<ul style="list-style-type: none"> • 3VA2 şalterlerini parametrelendirmek ve konfigürasyonu için yazılım. Windows XP, Windows 7 ile uyumlu • TD500 veya COM800 üzerinden haberleşebilir • powerconfig yazılımı, Siemens Industry Online Support üzerinden indirilebilir. 				
	http://support.automation.siemens.com/WW/view/en/63452759				

3VM TİPİ KOMPAKT GÜÇ ŞALTERLERİ

3 ve 4 kutuplu

HAT KORUMASINA YÖNELİK KOMPACT GÜÇ ŞALTERLERİ
3 Kutuplu Kompakt Şalterler (IEC60947-2 standardında)

3VM10 tipi kompakt şalterler Icu = 36kA (380-415VAC / 50/60Hz)

3VM11 ve 3VM12 tipi kompakt şalterler Icu = 36kA (380-415VAC / 50/60Hz)

Tip	Anma Akımı In(A)	Termik Ayar Sahası Ir(A)	Manyetik Ayar Sahası Ii(A)	Açtırcı Tipi	Sipariş No	Kesme Kapasitesi (kA)	Birim Fiyatı TL	Min. Sipariş Adedi
-----	------------------	--------------------------	----------------------------	--------------	------------	-----------------------	-----------------	--------------------

3 kutuplu sabit termik ve sabit manyetik açtırcılı, bara bağlantı adaptörü



3VM10	40	40	400	TM210	3VM1040-3ED32-0AA0	25	341,00	1
	50	50	500	TM210	3VM1050-3ED32-0AA0	25	341,00	1
	63	63	630	TM210	3VM1063-3ED32-0AA0	25	341,00	1
	80	80	800	TM210	3VM1080-3ED32-0AA0	25	362,00	1
	100	100	1000	TM210	3VM1010-3ED32-0AA0	25	362,00	1
3VM11	125	125	1250	TM210	3VM1112-3ED32-0AA0	25	535,00	1
	160	160	1600	TM210	3VM1116-3ED32-0AA0	25	546,00	1
3VM12	200	200	2000	TM210	3VM1220-3ED32-0AA0	25	832,00	1
	250	250	2500	TM210	3VM1225-3ED32-0AA0	25	871,00	1
3VM10	40	40	400	TM210	3VM1040-4ED32-0AA0	36	372,00	1
	50	50	500	TM210	3VM1050-4ED32-0AA0	36	372,00	1
	63	63	630	TM210	3VM1063-4ED32-0AA0	36	372,00	1
	80	80	800	TM210	3VM1080-4ED32-0AA0	36	400,00	1
	100	100	1000	TM210	3VM1010-4ED32-0AA0	36	400,00	1
3VM11	125	125	1250	TM210	3VM1112-4ED32-0AA0	36	587,00	1
	160	160	1600	TM210	3VM1116-4ED32-0AA0	36	628,00	1
3VM12	200	200	2000	TM210	3VM1220-4ED32-0AA0	36	915,00	1
	250	250	2500	TM210	3VM1225-4ED32-0AA0	36	958,00	1



TM210

3 kutuplu ayarlı termik ve sabit manyetik açtırcılı, bara bağlantı adaptörü

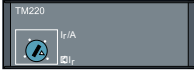

TM220

3VM11	20	14 ... 20	320	TM220	3VM1120-3EE32-0AA0	25	387,00	1
	25	18 ... 25	320	TM220	3VM1125-3EE32-0AA0	25	387,00	1
	32	22 ... 32	320	TM220	3VM1132-3EE32-0AA0	25	387,00	1
	40	28 ... 40	400	TM220	3VM1140-3EE32-0AA0	25	387,00	1
	50	35 ... 50	500	TM220	3VM1150-3EE32-0AA0	25	387,00	1
	63	44 ... 63	630	TM220	3VM1163-3EE32-0AA0	25	387,00	1
	80	56 ... 80	800	TM220	3VM1180-3EE32-0AA0	25	440,00	1
	100	70 ... 100	1000	TM220	3VM1110-3EE32-0AA0	25	440,00	1
	125	88 ... 125	1250	TM220	3VM1112-3EE32-0AA0	25	595,00	1
	160	112 ... 160	1600	TM220	3VM1116-3EE32-0AA0	25	620,00	1
3VM12	200	140 ... 200	2000	TM220	3VM1220-3EE32-0AA0	25	919,00	1
	250	175 ... 250	2500	TM220	3VM1225-3EE32-0AA0	25	962,00	1

4 kutuplu sabit termik ve sabit manyetik açtırcılı, nötr korumasız, bara bağlantı adaptörü

3VM11	40	40	400	TM210	3VM1040-3ED42-0AA0	25	479,00	1
	50	50	500	TM210	3VM1050-3ED42-0AA0	25	479,00	1
	63	63	630	TM210	3VM1063-3ED42-0AA0	25	479,00	1
	80	80	800	TM210	3VM1080-3ED42-0AA0	25	508,00	1
	100	100	1000	TM210	3VM1010-3ED42-0AA0	25	508,00	1
	125	125	1250	TM210	3VM1112-3ED42-0AA0	25	750,00	1
	160	160	1600	TM210	3VM1116-3ED42-0AA0	25	764,00	1
3VM12	200	200	2000	TM210	3VM1220-3ED42-0AA0	25	1.163,00	1
	250	250	2500	TM210	3VM1225-3ED42-0AA0	25	1.218,00	1

4 kutuplu ayarlı termik ve sabit manyetik açtırcılı, nötr korumasız, bara bağlantı adaptörü

3VM11	20	14 ... 20	320	TM220	3VM1120-4EE42-0AA0	36	608,00	1
	25	18 ... 25	320	TM220	3VM1125-4EE42-0AA0	36	608,00	1
	32	22 ... 32	320	TM220	3VM1132-4EE42-0AA0	36	608,00	1
	40	28 ... 40	400	TM220	3VM1140-4EE42-0AA0	36	608,00	1
	50	35 ... 50	500	TM220	3VM1150-4EE42-0AA0	36	608,00	1
	63	44 ... 63	630	TM220	3VM1163-4EE42-0AA0	36	608,00	1
	80	56 ... 80	800	TM220	3VM1180-4EE42-0AA0	36	645,00	1
	100	70 ... 100	1000	TM220	3VM1110-4EE42-0AA0	36	645,00	1
	125	88 ... 125	1250	TM220	3VM1112-4EE42-0AA0	36	950,00	1
	160	112 ... 160	1600	TM220	3VM1116-4EE42-0AA0	36	968,00	1
3VM12	200	140 ... 200	2000	TM220	3VM1220-4EE42-0AA0	36	1.338,00	1
	250	175 ... 250	2500	TM220	3VM1225-4EE42-0AA0	36	1.402,00	1



3VM KOMPAKT ŞALTER AKSESUARLARI

3 ve 4 kutuplu

YENİ

Kaçak Akım Koruma Modülü	Güç şalteri tipi/ Nominal akım		Kutup Sayısı	Kaçak Akım Ayarlanabilir (A)	Gecikme Süresi Δt	Sipariş No	Birim Fiyatı TL	Min. Sipariş Adedi
	3VM 160A	3VM 250A						



3VM9114-ORS10

3VM KAÇAK AKIM KORUMA CİHAZLARI

Tip A (Darbe Akım Duyarlılığı)
Nominal işletme gerilimi: 127...480V AC, 50/60Hz

Sol Yan Montajlı

*Blok Klemens ayrıca sipariş edilmelidir. (3VM9.5.-0JA1. sayfa 76'a bakınız.)

RCD Tipi	3VM 160A	3VM 250A	Kutup Sayısı	Kaçak Akım Ayarlanabilir (A)	Gecikme Süresi Δt	Sipariş No	Birim Fiyatı TL	Min. Sipariş Adedi
RCD110	✓	--	4	0.03-5.00	0 s	3VM9114-ORS10*	1.204,00	1
RCD210	✓	--	4	0.03-5.00	0.0...3.00 s	3VM9114-ORS20*	2.003,00	1
RCD210	--	✓	4	0.03-5.00	0.0...3.00 s	3VM9214-ORS20*	2.180,00	1

Versiyon	Güç şalteri tipi / Nominal akım		Sipariş No	Birim Fiyatı TL	Min. Sipariş Adedi
	3VM 160A	3VM 250A			

DAHİLİ AKSESUARLAR

AUX - Yardımcı kontak (1 enversör kontak)

240VAC(50Hz)/250VDC	3VM 160A	3VM 250A	Sipariş No	Birim Fiyatı TL	Min. Sipariş Adedi
240VAC(50Hz)/250VDC	✓	✓	3VM9988-0AA12	56,00	1

TAS - Trip veya alarm kontağı (1 enversör kontak)

240VAC(50Hz)/250VDC	3VM 160A	3VM 250A	Sipariş No	Birim Fiyatı TL	Min. Sipariş Adedi
240VAC(50Hz)/250VDC	✓	✓	3VM9988-0AB12	56,00	1

UVR- Düşük gerilim bobini

110VAC (50/60Hz)	3VM 160A	3VM 250A	Sipariş No	Birim Fiyatı TL	Min. Sipariş Adedi
110VAC (50/60Hz)	✓	✓	3VM9908-0BB23	253,00	1
208...230VAC(50/60Hz)	✓	✓	3VM9908-0BB25	253,00	1

STL - Açtırma bobini sol aksesuar bölümü

110...127 VAC(50/60Hz)/110...127VDC	3VM 160A	3VM 250A	Sipariş No	Birim Fiyatı TL	Min. Sipariş Adedi
110...127 VAC(50/60Hz)/110...127VDC	✓	✓	3VM9908-0BL32	195,00	1
208...277VAC(50/60Hz)/220...250VDC	✓	✓	3VM9908-0BL33	195,00	1

Önden tahrik mekanizması, komple

Döner tahrikli, Koruma sınıfı IP30

Standart, gri	3VM 160A	3VM 250A	Sipariş No	Birim Fiyatı TL	Min. Sipariş Adedi
Standart, gri	✓	--	3VM9117-0EK11	116,00	1
Standart, gri	--	✓	3VM9217-0EK11	130,00	1
Standart, gri, kapı kilidi ile	✓	--	3VM9117-0EK21	195,00	1
Standart, gri, kapı kilidi ile	--	✓	3VM9217-0EK21	209,00	1

Uzatma kollu tahrik mekanizması, komple, kapı ve pano kapağına montaj için

Döner tahrikli, Mil uzunluğu 300 mm

Kol ve montaj plakası 75x75 mm, Koruma sınıfı IP65

Standart, gri	3VM 160A	3VM 250A	Sipariş No	Birim Fiyatı TL	Min. Sipariş Adedi
Standart, gri	✓	--	3VM9117-0FK21	200,00	1
Standart, gri	--	✓	3VM9217-0FK21	227,00	1

Sabit Tip Şalter için Klemens Kapakları

3 kutuplu	3VM 160A	3VM 250A	Sipariş No	Birim Fiyatı TL	Min. Sipariş Adedi
Düz	✓	--	3VM9111-0WD30	30,00	1
Düz	--	✓	3VM9211-0WD30	39,00	1
3 kutuplu Geniş	✓	--	3VM9111-0WG30	71,00	1
3 kutuplu Geniş	--	✓	3VM9211-0WG30	90,00	1
4 kutuplu	✓	--	3VM9111-0WD40	41,00	1
Düz	--	✓	3VM9211-0WD40	50,00	1
4 kutuplu	✓	--	3VM9111-0WG40	97,00	1
4 kutuplu Geniş	--	✓	3VM9211-0WG40	122,00	1

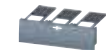

3VM9211-0WD30



3VM9211-0WG30

3VM KOMPAKT ŞALTER AKSESUARLARI

3 ve 4 kutuplu

YENİ

Versiyon	Güç şalteri tipi / Nominal akım		Sipariş No	Birim Fiyatı TL	Min. Sipariş Adedi
	3VM 100A 160A	3VM 250A			

Soketli Şalter Yapı Seti

Komple temel plaka, güç şalteri soketi, bıçaklı kontaklar, montaj vidaları dahil.

3 kutuplu	✓	--	3VM9113-OKP00	433,00	1
	--	✓	3VM9213-OKP00	468,00	1
4 kutuplu	✓	--	3VM9114-OKP00	577,00	1
	--	✓	3VM9214-OKP00	621,00	1

Sabit Tip Şalteri, Soketli Şalter Haline Getirmek için Bıçaklı Kontak Seti

Vidalı klemens kapağı, Soket kontak seti, kablo kafesi, trip pimi dahil

3 kutuplu	✓	--	3VM9113-OKP10	186,00	1
	--	✓	3VM9213-OKP10	200,00	1
4 kutuplu	✓	--	3VM9114-OKP10	247,00	1
	--	✓	3VM9214-OKP10	268,00	1

Soketli şalter için kumanda devresi bağlantı soketi

Vidalı klemens kapağı, Soket kontak seti, kablo kafesi, trip pimi dahil

Tüm soketli şalterler için	✓	✓	3VM9987-OKP80	56,00	1
----------------------------	---	---	---------------	-------	---

Kurma Kolu Kilitleme Tertibatı

Tüm soketli şalterler için	✓	✓	3VM9188-0LB10	115,00	1
----------------------------	---	---	---------------	--------	---

DIN Ray Adaptörü

3 ve 4 kutuplu	✓	--	3VM9187-0SH10	90,00	1
4 kutup RCD110/RCD210 monteli halde	✓	✓	3VM9187-0SH20	200,00	1

Blok Klemens

	Min. Kablo Çapı	Max. Kablo Çapı					
3 kutuplu	1.5 mm ²	70 mm ²	✓	--	3VM9153-0JA11	50,00	1
	6 mm ²	120 mm ²	--	✓	3VM9253-0JA11	50,00	1
	50 mm ²	185 mm ²	--	✓	3VM9253-0JA12	50,00	1
4 kutuplu	1.5 mm ²	70 mm ²	✓	--	3VM9154-0JA11	66,00	1
	6 mm ²	120 mm ²	--	✓	3VM9254-0JA11	66,00	1
	50 mm ²	185 mm ²	--	✓	3VM9254-0JA12	66,00	1

Sabit Tip Şalter için Düz ve Geniş Önden Bara Bağlantı Parçası

	Max. Kontak Genişliği	Max. Bara Kalınlığı					
3 kutuplu* Düz	22 mm	8 mm	✓	--	3VM9153-0QB00	66,00	1
	32 mm	10 mm	--	✓	3VM9253-0QB00	71,00	1
3 kutuplu* Geniş	30 mm	8 mm	✓	--	3VM9153-0QC00	113,00	1
	35 mm	10 mm	--	✓	3VM9253-0QC00	124,00	1
4 kutuplu** Düz	22 mm	8 mm	✓	--	3VM9154-0QB00	87,00	1
	32 mm	10 mm	--	✓	3VM9254-0QB00	94,00	1
4 kutuplu** Geniş	30 mm	8 mm	✓	--	3VM9154-0QC00	151,00	1
	35 mm	10 mm	--	✓	3VM9254-0QC00	165,00	1

* 3 bara bağlantısı ve 2 faz ayırıcı plaka fiyata dahildir.

** 4 bara bağlantısı ve 3 faz ayırıcı plaka fiyata dahildir.

Faz Ayırıcı Plakalar

2 adet faz ayırıcı plaka dahilidir	✓	--	3VM9152-0WA00	29,00	1
	--	✓	3VM9252-0WA00	30,00	1



3VM9113-OKP00



3VM9113-OKP10



3VM9987-OKP80



3VM9188-0LB10



3VM9113-OKP10



3VM9253-0JA12



3VM9253-0QB00



3VM9252-0WA00

KAÇAK AKIM KORUMA KOMBİNASYONLARI

YENİ



Malzeme Cinsi	Çap mm	Sipariş No	Birim Fiyatı TL	Min. Sipariş Adedi
Toplam Akım Trafosu	35	3UL2302-1A	543,00	1
	55	3UL2303-1A	590,00	1
	80	3UL2304-1A	620,00	1
	110	3UL2305-1A	830,00	1
	140	3UL2306-1A	1.140,00	1
	210	3UL2307-1A	1.670,00	1

Kaçak akım koruma kombinasyonu açtırma rölesi
Besleme gerilimi 24...240V AC/DC
Ölçülebilir akım 0.01...43A
Ayarlanabilir akım 0.03...40A
Ayarlanabilir gecikme 0...20s

90-690 V AC/1NO+1NC	3UG4625-1CW30	695,00	1
---------------------	---------------	--------	---

Not: Kablo dış çapı kablunun kesitine, tipine ve markasına göre değişiklik gösterdiği için ilgili kataloglara bakınız.

YENİ



5SV8706-0KK



5SV8001-6KK

Malzeme Cinsi	Çap mm	Sipariş No	Birim Fiyatı TL	Min. Sipariş Adedi
Akım trafosu	35	5SV8702-0KK	300,00	1
	70	5SV8703-0KK	450,00	1
	105	5SV8704-0KK	630,00	1
	140	5SV8705-0KK	1.320,00	1
	210	5SV8706-0KK	1.950,00	1

Akım trafolarının standart 35 mm çelik raya montaj aparatı (Çap 35 mm, 70 mm ve 105 mm akım trafoları için) (1 takım = 2 adet)

5SV8900-1KK	33,00	1 Tk.
-------------	-------	-------

Kaçak akım koruma kombinasyonu açtırma rölesi
0,03...3A (Tip A), 3...5A (Tip AC)
ayarlanabilir eşik akımlı, 0,02...5s
açma süresi 230V AC, 50/60Hz

Kaçak akım koruma kombinasyonu açtırma rölesi
0,03...3A (Tip A), 3...30A (Tip AC)
ayarlanabilir eşik akımlı, 0,02...10s
açma süresi 230V AC, 50/60Hz

Analog	5SV8000-6KK	810,00	1
Digital	5SV8001-6KK	1.080,00	1

Not: Kablo dış çapı kablunun kesitine, tipine ve markasına göre değişiklik gösterdiği için ilgili kataloglara bakınız.

Not: 3UG46 serisi kaçak akım koruma kombinasyonu açtırma rölesi ile 3UL23 serisi akım trafolarının ve 5SV80 serisi kaçak akım koruma kombinasyonu açtırma röleleri ile 5SV87 serisi akım trafolarının kullanılması gerekiyor.

Kaçak akım koruma kombinasyonu açtırma röleleri ile farklı seride veya farklı markada akım trafolarının kullanılması uygun değildir.



SENTRON VL160X - VL1600 TİPİ KOMPAKT GÜÇ ŞALTERLERİ

3 kutuplu

TESİS KORUMASINA YÖNELİK KOMPAKT GÜÇ ŞALTERLERİ

3 Kutuplu Kompakt Şalterler

- VL 160X tipi değiştirilebilir termik ayarlı, sabit manyetik ayarlı kompakt şalterler
- VL 160 - VL 630 tipi değiştirilebilir termik ayarlı, değiştirilebilir manyetik ayarlı kompakt şalterler
- VL 800 - VL 1600 tipi LSI fonksiyonlu, ETU20 elektronik açtırıcılı kompakt şalterler
($I_d=1.5... 10I_n$; $t_d=0 - 500$ msn)

380/415 VAC $I_{cs}=I_{cu}$

Tip	Anma Akımı $I_n(A)$	Termik Ayar Sahası $I_r(A)$	Manyetik Ayar Sahası $I_l(A)$	Açtırıcı Tipi	Sipariş No	Kesme Kapasitesi (kA)	Birim Fiyatı TL	Min. Sipariş Adedi	
VL160X	20	16-20	300	TM	3VL1702-1DD33-0AA0	55	944,00	1	
	32	25-32	300	TM	3VL1703-1DD33-0AA0	55	944,00	1	
	40	32-40	600	TM	3VL1704-1DD33-0AA0	55	944,00	1	
	50	40-50	600	TM	3VL1705-1DD33-0AA0	55	944,00	1	
	63	50-63	600	TM	3VL1706-1DD33-0AA0	55	944,00	1	
	80	63-80	1000	TM	3VL1708-1DD33-0AA0	55	944,00	1	
	100	80-100	1000	TM	3VL1710-1DD33-0AA0	55	944,00	1	
	125	100-125	1000	TM	3VL1712-1DD33-0AA0	55	1.399,00	1	
	160	125-160	1500	TM	3VL1716-1DD33-0AA0	55	1.462,00	1	
VL250	200	160-200	1000-2000	TM	3VL3720-1DC36-0AA0	55	1.837,00	1	
	250	200-250	1200-2500	TM	3VL3725-1DC36-0AA0	55	1.837,00	1	
VL400	315	250-315	1575-3150	TM	3VL4731-1DC36-0AA0	55	3.004,00	1	
	400	315-400	2000-4000	TM	3VL4740-1DC36-0AA0	55	3.395,00	1	
VL630	500	400-500	2500-5000	TM	3VL5750-1DC36-0AA0	55	4.059,00	1	
	630	500-630	3250-6300	TM	3VL5763-1DC36-0AA0	55	4.551,00	1	
VL800	800	320-800	$8 \times I_n$	ETU 20	3VL6780-1SE36-0AA0	55	8.561,00	1	
$I_{cs}=\%50I_{cu}$	VL1250	1000	400-1000	$11 \times I_n$	ETU 20	3VL7710-1SE36-0AA0	55	10.676,00	1
		1250	500-1250	$10 \times I_n$	ETU 20	3VL7712-1SE36-0AA0	55	12.278,00	1
$I_{cs}=\%50I_{cu}$	VL1600	1600	640-1600	$9 \times I_n$	ETU 20	3VL8716-1SE30-0AA0	55	16.979,00	1



VL250

VL160 X	20	16-20	300	TM	3VL1702-2DD33-0AA0	70	1.100,00	1	
	32	25-32	300	TM	3VL1703-2DD33-0AA0	70	1.100,00	1	
	40	32-40	600	TM	3VL1704-2DD33-0AA0	70	1.100,00	1	
	50	40-50	600	TM	3VL1705-2DD33-0AA0	70	1.100,00	1	
	63	50-63	600	TM	3VL1706-2DD33-0AA0	70	1.100,00	1	
	80	63-80	1000	TM	3VL1708-2DD33-0AA0	70	1.100,00	1	
	100	80-100	1000	TM	3VL1710-2DD33-0AA0	70	1.100,00	1	
	125	100-125	1000	TM	3VL1712-2DD33-0AA0	70	2.286,00	1	
	160	125-160	1500	TM	3VL1716-2DD33-0AA0	70	2.383,00	1	
VL250	200	160-200	1000-2000	TM	3VL3720-2DC36-0AA0	70	2.643,00	1	
	250	200-250	1200-2500	TM	3VL3725-2DC36-0AA0	70	2.643,00	1	
VL400	315	250-315	1575-3150	TM	3VL4731-2DC36-0AA0	70	3.718,00	1	
	400	315-400	2000-4000	TM	3VL4740-2DC36-0AA0	70	4.226,00	1	
VL630	500	400-500	2500-5000	TM	3VL5750-2DC36-0AA0	70	5.030,00	1	
	630	500-630	3250-6300	TM	3VL5763-2DC36-0AA0	70	5.500,00	1	
VL800	800	320-800	$8 \times I_n$	ETU 20	3VL6780-2SE36-0AA0	70	10.821,00	1	
$I_{cs}=\%50I_{cu}$	VL1250	1000	400-1000	$11 \times I_n$	ETU 20	3VL7710-2SE36-0AA0	70	11.222,00	1
		1250	500-1250	$10 \times I_n$	ETU 20	3VL7712-2SE36-0AA0	70	12.911,00	1
$I_{cs}=\%50I_{cu}$	VL1600	1600	640-1600	$9 \times I_n$	ETU 20	3VL8716-2SE30-0AA0	70	17.882,00	1



3 Bakır kablo ve bus-bar bağlantısı için blok klemensler
6 Bara veya kablo papucu için bara bağlantı adaptörü
0 Düz bara bağlantı parçası takılmış



SENTRON VL160X - VL1600 TİPİ KOMPAKT GÜÇ ŞALTERLERİ

3 kutuplu

3 Kutuplu Yük Kesici Kompakt Şalterler (Sadece manyetik korumalı)

Sabit Manyetik Açtırcılı (Softstarter, Motor ve Hız Kontrol Uygulamalarına Yönelik)

380/415 V AC Ics = Icu

Tip	Anma Akımı I _n (A)	Termik Ayar Sahası I _R (A)	Manyetik Ayar Sahası I _i (A)	Açtırcı Tipi	Sipariş No	Kesme Kapasitesi (kA)	Birim Fiyatı TL	Min. Sipariş Adedi
VL 160X	100	-	1800	-	3VL1710-1DE33-0AA0	55	773,00	1
	160	-	1800	-	3VL1716-1DE33-0AA0	55	879,00	1
VL 250	250	-	3500	-	3VL3725-1DE36-0AA0	55	1.264,00	1
VL 400	400	-	5500	-	3VL4740-1DE36-0AA0	55	3.487,00	1
VL 630	630	-	6500	-	3VL5763-1DE36-0AA0	55	4.505,00	1
VL 800	800	-	6500	-	3VL6780-1DE36-0AA0	55	7.140,00	1
VL 1250	1250	-	12000	-	3VL7712-1DE36-0AA0	55	10.231,00	1
VL 1600	1600	-	14400	-	3VL8716-1DE30-0AA0	55	15.406,00	1

VL 160X	100	-	1800	-	3VL1710-2DE33-0AA0	70	958,00	1
	160	-	1800	-	3VL1716-2DE33-0AA0	70	1.323,00	1
VL 250	250	-	3500	-	3VL3725-2DE36-0AA0	70	1.796,00	1
VL 400	400	-	5500	-	3VL4740-2DE36-0AA0	70	4.049,00	1
VL 630	630	-	6500	-	3VL5763-2DE36-0AA0	70	5.237,00	1
VL 800	800	-	6500	-	3VL6780-2DE36-0AA0	70	8.229,00	1
VL 1250	1250	-	12000	-	3VL7712-2DE36-0AA0	70	12.977,00	1
VL 1600	1600	-	14400	-	3VL8716-2DE30-0AA0	70	17.095,00	1



4 kutuplu şalter

4 Kutuplu Yük Kesici Kompakt Şalterler (Sadece manyetik korumalı)

Sabit Manyetik Açtırcılı (Softstarter, Motor ve Hız Kontrol Uygulamalarına Yönelik)

380/415 V AC Ics = Icu

VL 160X	100	-	1800	-	3VL1710-1EE43-0AA0	55	1.082,00	1
	160	-	1800	-	3VL1716-1EE43-0AA0	55	1.232,00	1
VL 250	250	-	3500	-	3VL3725-1EE46-0AA0	55	1.771,00	1
VL 400	400	-	5500	-	3VL4740-1EE46-0AA0	55	4.883,00	1
VL 630	630	-	6500	-	3VL5763-1EE46-0AA0	55	6.308,00	1
VL 800	800	-	6500	-	3VL6780-1EE46-0AA0	55	9.996,00	1
VL 1250	1250	-	12000	-	3VL7712-1EE46-0AA0	55	14.325,00	1
VL 1600	1600	-	14400	-	3VL8716-1EE40-0AA0	55	21.568,00	1
VL 160X	100	-	1800	-	3VL1710-2EE43-0AA0	70	1.341,00	1
	160	-	1800	-	3VL1716-2EE43-0AA0	70	1.852,00	1
VL 250	250	-	3500	-	3VL3725-2EE46-0AA0	70	2.516,00	1
VL 400	400	-	5500	-	3VL4740-2EE46-0AA0	70	5.669,00	1
VL 630	630	-	6500	-	3VL5763-2EE46-0AA0	70	7.333,00	1
VL 800	800	-	6500	-	3VL6780-2EE46-0AA0	70	11.522,00	1
VL 1250	1250	-	12000	-	3VL7712-2EE46-0AA0	70	18.168,00	1
VL 1600	1600	-	14400	-	3VL8716-2EE40-0AA0	70	23.934,00	1



3 Bakır kablo ve bus-bar bağlantısı için blok klemensler
6 Bara veya kablo papucu için bara bağlantı adaptörü
0 Düz bara bağlantı parçası takılmış



SENTRON VL160X - VL1600 TİPİ KOMPAKT GÜÇ ŞALTERLERİ

4 kutuplu

4 Kutuplu Kompakt Şalterler

- VL160 - VL400 - VL630 tipi değiştirilebilir termik ayarlı, değiştirilebilir manyetik ayarlı kompakt şalterler
4. Kutup (N)'de aşırı akım ve kısa devre koruması **olmayan** tip. VL400'e kadar kaçak akım koruma modülü ile kullanılabilir.
- VL 800 - VL 1600 tipi LSI fonksiyonlu, ETU20 elektronik açtırıcılı kompakt şalterler
($I_d=1.5... 10 \times I_n$; $t_d=0 - 500 \text{ msn}$)
4. Kutup (N)'de aşırı akım ve kısa devre koruması **olan** tip.



4 kutuplu şalter

Tip	Anma Akımı I_n (A)	Termik Ayar Sahası I_R (A)	Manyetik Ayar Sahası I_i (A)	Açtırıcı Tipi	Sipariş No	Kesme Kapasitesi (kA)	Birim Fiyatı TL	Min. Sipariş Adedi	
380/415 VAC $I_{cs} = I_{cu}$									
VL160	50	40-50	300-600	TM	3VL2705-1EJ43-0AA0	55	1.305,00	1	
	63	50-63	300-600	TM	3VL2706-1EJ43-0AA0	55	1.305,00	1	
	80	63-80	400-800	TM	3VL2708-1EJ43-0AA0	55	1.379,00	1	
	100	80-100	500-1000	TM	3VL2710-1EJ43-0AA0	55	1.614,00	1	
	125	100-125	625-1250	TM	3VL2712-1EJ43-0AA0	55	2.833,00	1	
	160	125-160	800-1600	TM	3VL2716-1EJ43-0AA0	55	3.172,00	1	
VL250	200	160-200	1000-2000	TM	3VL3720-1EJ46-0AA0	55	3.271,00	1	
	250	200-250	1250-2500	TM	3VL3725-1EJ46-0AA0	55	3.760,00	1	
VL400	315	250-315	1575-3150	TM	3VL4731-1EJ46-0AA0	55	4.204,00	1	
	400	320-400	2000-4000	TM	3VL4740-1EJ46-0AA0	55	4.776,00	1	
VL630	500	400-500	2500-5000	TM	3VL5750-1EJ46-0AA0	55	5.512,00	1	
	630	500-630	3250-6300	TM	3VL5763-1EJ46-0AA0	55	5.321,00	1	
VL800	800	320-800	$8 \times I_n$	ETU 20	3VL6780-1TF46-0AA0	55	11.093,00	1	
$I_{cs}=\%50I_{cu}$	VL1250	1000	400-1000	$11 \times I_n$	ETU 20	3VL7710-1TF46-0AA0	55	13.882,00	1
		1250	500-1250	$10 \times I_n$	ETU 20	3VL7712-1TF46-0AA0	55	15.709,00	1
$I_{cs}=\%50I_{cu}$	VL1600	1600	640-1600	$9 \times I_n$	ETU 20	3VL8716-1TF40-0AA0	55	20.960,00	1
VL160	50	40-50	300-600	TM	3VL2705-2EJ43-0AA0	70	1.614,00	1	
	63	50-63	300-600	TM	3VL2706-2EJ43-0AA0	70	1.614,00	1	
	80	63-80	400-800	TM	3VL2708-2EJ43-0AA0	70	1.715,00	1	
	100	80-100	500-1000	TM	3VL2710-2EJ43-0AA0	70	2.009,00	1	
	125	100-125	625-1250	TM	3VL2712-2EJ43-0AA0	70	3.528,00	1	
	160	125-160	800-1600	TM	3VL2716-2EJ43-0AA0	70	3.960,00	1	
VL250	200	160-200	1000-2000	TM	3VL3720-2EJ46-0AA0	70	4.022,00	1	
	250	200-250	1250-2500	TM	3VL3725-2EJ46-0AA0	70	4.604,00	1	
VL400	315	250-315	1575-3150	TM	3VL4731-2EJ46-0AA0	70	4.953,00	1	
	400	320-400	2000-4000	TM	3VL4740-2EJ46-0AA0	70	5.607,00	1	
VL630	500	400-500	2500-5000	TM	3VL5750-2EJ46-0AA0	70	6.658,00	1	
	630	500-630	3250-6300	TM	3VL5763-2EJ46-0AA0	70	6.250,00	1	
VL800	800	320-800	$8 \times I_n$	ETU 20	3VL6780-2TF46-0AA0	70	11.871,00	1	
$I_{cs}=\%50I_{cu}$	VL1250	1000	400-1000	$11 \times I_n$	ETU 20	3VL7710-2TF46-0AA0	70	14.858,00	1
		1250	500-1250	$10 \times I_n$	ETU 20	3VL7712-2TF46-0AA0	70	16.811,00	1
$I_{cs}=\%50I_{cu}$	VL1600	1600	640-1600	$9 \times I_n$	ETU 20	3VL8716-2TF40-0AA0	70	22.513,00	1

3 Bakır kablo ve bus-bar bağlantısı için blok klemensler
6 Bara veya kablo papucu için bara bağlantı adaptörü
0 Düz bara bağlantı parçası takılmış

SENTRON VL160 - VL1600 KOMPAKT ŞALTERLERİ AKSESUARLARI



Düşük Gerilim ve Açtırma Rölesi

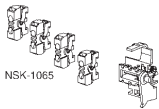

Yardımcı Kontak ve Alarm Kontakı



İlave Kontak Elemanı



Kapı Oyma Çerçevesi

Güç Şalter Tipi	Sipariş No	Birim Fiyatı TL	Min. Sipariş Adedi
-----------------	------------	-----------------	--------------------

Düşük Gerilim Röleleri

VL160X, VL160, VL250 ve VL400 için	110-127 VAC	3VL9400-1UG00	318,00	1
VL160X, VL160, VL250 ve VL400 için	220-250 VAC	3VL9400-1UH00	318,00	1
VL160X, VL160, VL250 ve VL400 için	380-415 VAC	3VL9400-1UJ00	318,00	1
VL160X, VL160, VL250 ve VL400 için	440-480 VAC	3VL9400-1UK00	318,00	1
VL630, VL800, VL1250, VL1600 için	110-127 VAC	3VL9800-1UG00	391,00	1
VL630, VL800, VL1250, VL1600 için	220-250 VAC	3VL9800-1UH00	391,00	1
VL630, VL800, VL1250, VL1600 için	380-415 VAC	3VL9800-1UJ00	391,00	1
VL630, VL800, VL1250, VL1600 için	440-480 VAC	3VL9800-1UK00	391,00	1

Açtırma Röleleri

VL160X, VL160, VL250 ve VL400 için	110-127 VAC	3VL9400-1SR00	302,00	1
VL160X, VL160, VL250 ve VL400 için	208-277 VAC	3VL9400-1ST00	302,00	1
VL160X, VL160, VL250 ve VL400 için	380-600 VAC	3VL9400-1SV00	302,00	1
VL630, VL800, VL1250, VL1600 için	110-127 VAC	3VL9800-1SR00	373,00	1
VL630, VL800, VL1250, VL1600 için	208-277 VAC	3VL9800-1ST00	373,00	1
VL630, VL800, VL1250, VL1600 için	380-600 VAC	3VL9800-1SV00	373,00	1

Yardımcı Kontaklar (kontak adaptörü dahil)

VL160X, VL160, VL250 ve VL400 için	2HS(1NO+1NC)	3VL9400-2AB00	131,00	1
VL630, VL800, VL1250, VL1600 için	4HS(2NO+2NC)	3VL9800-2AC00	209,00	1

Alarm Kontakı (kontak adaptörü dahil)

VL160X, VL160, VL250 ve VL400 için	2HS(1NO+1NC)+1AS(1NO)	3VL9400-2AD00	171,00	1
VL630, VL800, VL1250, VL1600 için	2HS(1NO+1NC)+1AS(1NO)	3VL9800-2AE00	171,00	1

İlave Kontak Elemanı (yardımcı kontak elemanı veya alarm kontak elemanı olarak kullanılabilir.)

VL160X, VL160, VL250, VL630, VL800, VL1250, VL 1600 için	1NO	3SB3400-OJ	30,00	1
	1NC	3SB3400-OK	30,00	1

Yardımcı Kontak Adaptörü

VL160X, VL160, VL250 ve VL400 için	N, sol sağ	3VL9400-2AH00	66,00	1
VL630, VL800, VL1250, VL1600 için	akses. bölmesi	3VL9816-2AL00	97,00	1

Alarm Kontak Adaptörü

VL160X, VL160, VL250 ve VL400 için	sağ akses. bölmesi	3VL9400-2AJ20	88,00	1
VL160X, VL160, VL250 ve VL400 için	sol akses. bölmesi	3VL9400-2AJ10	88,00	1
VL630, VL800, VL1250, VL1600 için	sol akses. bölmesi	3VL9816-2AN10	97,00	1

NOT : SENTRON VL güç şalterlerinin izole edilmiş yuvalarına aksesuar takabilme seçenekleri için sayfa 197'e bakınız.

Kapı oyma çerçevesi

VL160X, ve VL160 ve VL 250 için		3VL9300-8BC00	46,00	1
VL400		3VL9400-8BC00	57,00	1
VL630, VL800 için		3VL9600-8BC00	67,00	1
VL1250, VL1600 için		3VL9800-8BC00	76,00	1

Döner Tahrik Mekanizmalı veya Motorlu Şalter için Kapı Oyma Çerçevesi

VL160X, ve VL160 ve VL 250 için		3VL9300-8BG00	57,00	1
VL400		3VL9400-8BG00	76,00	1
VL630, VL800 için		3VL9600-8BG00	88,00	1
VL1250, VL1600 için		3VL9800-8BG00	98,00	1

SENTRON VL160 - VL1600 KOMPAKT ŞALTERLERİ AKSESUARLARI



Uzatma Kollu tahrik mekanizması, komple, kapı ve pano kapağına montaj için *

VL160X, VL160, ve VL250 için	3VL9300-3HF05	247,00	1
VL400	3VL9400-3HF05	284,00	1
VL630 - VL800	3VL9600-3HF05	411,00	1
VL1250 - VL1600 için	3VL9800-3HF05	937,00	1



Uzatma Kollu Tahrik

Acil Stop kullanımı için komple uzatma kollu tahrik mekanizması (sarı-kırmızı) *

VL160X, VL160, ve VL250 için	3VL9300-3HG05	266,00	1
VL400	3VL9400-3HG05	331,00	1
VL630 - VL800	3VL9600-3HG05	480,00	1
VL1250 - VL1600 için	3VL9800-3HG05	1.094,00	1



Döner Tahrik

Döner tahrik mekanizması, 3 asma kilide kadar takılabilir *

VL160X, VL160, ve VL250 için	3VL9300-3HA00	161,00	1
VL400	3VL9400-3HA00	181,00	1
VL630 - VL800	3VL9600-3HA00	256,00	1
VL1250 - VL1600 için	3VL9800-3HA00	597,00	1

Acil Stop kullanımı için döner tahrik mekanizması (sarı-kırmızı) *

VL160X, VL160, ve VL250 için	3VL9300-3HC00	194,00	1
VL400	3VL9400-3HC00	213,00	1
VL630 - VL800	3VL9600-3HC00	295,00	1
VL1250 - VL1600 için	3VL9800-3HC00	674,00	1

* DI Modüllü VL160X Tipi şalterde kullanılamaz.

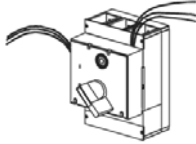

Erken açan / kapayan yardımcı kontak

Kapıdan tahrik ve döner tahrik mekanizmaları için erken kapayan veya erken açan yardımcı kontak elemanı

Erken kapayan tip (1.5 m kablosu ile birlikte)

VL160X, VL160, ve VL250 için	1 Enversör Kontak	3VL9300-3AS10	54,00	1
VL160X, VL160, ve VL250 için	2 Enversör Kontak	3VL9300-3AT10	91,00	1
VL400	1 Enversör Kontak	3VL9400-3AS10	61,00	1
VL400	2 Enversör Kontak	3VL9400-3AT10	108,00	1
VL630 - VL800	1 Enversör Kontak	3VL9600-3AS10	60,00	1
VL630 - VL800	2 Enversör Kontak	3VL9600-3AT10	105,00	1
VL1250 - VL1600 için	1 Enversör Kontak	3VL9800-3AS20	67,00	1
VL1250 - VL1600 için	2 Enversör Kontak	3VL9800-3AT20	118,00	1

Erken açan tip (1.5 m kablosu ile birlikte)

VL160X, VL160, ve VL250 için	1 Enversör Kontak	3VL9300-3AU10	54,00	1
VL160X, VL160, ve VL250 için	2 Enversör Kontak	3VL9300-3AW10	91,00	1
VL400	1 Enversör Kontak	3VL9400-3AU10	61,00	1
VL400	2 Enversör Kontak	3VL9400-3AW10	108,00	1
VL630 - VL800	1 Enversör Kontak	3VL9600-3AU10	60,00	1
VL630 - VL800	2 Enversör Kontak	3VL9600-3AW10	105,00	1
VL1250 - VL1600 için	1 Enversör Kontak	3VL9800-3AU10	67,00	1
VL1250 - VL1600 için	2 Enversör Kontak	3VL9800-3AW10	118,00	1

Klemens Kapakları - IP 30 Koruma İçin

3 Kutuplu

VL160X, VL160, ve VL250 için	Uzun Tip	3VL9300-8CA30	103,00	1
VL160X, VL160, ve VL250 için	Kısa Tip	3VL9300-8CB30	78,00	1
VL400	Uzun Tip	3VL9400-8CA30	82,00	1
VL400	Kısa Tip	3VL9400-8CB30	63,00	1
VL630 - VL800	Uzun Tip	3VL9600-8CA30	142,00	1
VL630 - VL800	Kısa Tip	3VL9600-8CB30	109,00	1
VL1250 - VL1600 için	Uzun Tip	3VL9800-8CA30	119,00	1
VL1250 - VL1600 için	Kısa Tip	3VL9800-8CB30	90,00	1

4 Kutuplu

VL160X, VL160, ve VL250 için	Uzun Tip	3VL9300-8CA40	281,00	1
VL160X, VL160, ve VL250 için	Kısa Tip	3VL9300-8CB40	213,00	1
VL400	Uzun Tip	3VL9400-8CA40	234,00	1
VL400	Kısa Tip	3VL9400-8CB40	179,00	1
VL630 - VL800	Uzun Tip	3VL9600-8CA40	370,00	1
VL630 - VL800	Kısa Tip	3VL9600-8CB40	280,00	1
VL1250 - VL1600 için	Uzun Tip	3VL9800-8CA40	325,00	1
VL1250 - VL1600 için	Kısa Tip	3VL9800-8CB40	246,00	1



3VL9300-8CB30

SENTRON VL160 - VL1600 KOMPAKT ŞALTERLERİ AKSESUARLARI



Yay Kurmalı Motor Mekanizması



Açılı Bara Bağlantı Parçası



Düz Bara Bağlantı Parçası

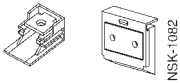

Bara Bağlantı Adaptörü



Faz ayırıcı plaka



Şalter Soket ve Çekmece Seti

Güç Şalter Tipi	Sipariş No	Birim Fiyatı TL	Min. Sipariş Adedi
-----------------	------------	-----------------	--------------------

Yay Kurmalı Motor Mekanizması (Senkronizasyona Uygun)*

VL160X, VL160, ve VL250 için	110-127 VAC/DC	3VL9300-3MN00	1.804,00	1
VL160X, VL160, ve VL250 için	220-250 VAC/DC	3VL9300-3MQ00	1.804,00	1
VL400	110-127 VAC/DC	3VL9400-3MN00	4.012,00	1
VL400	220-250 VAC/DC	3VL9400-3MQ00	4.012,00	1
VL630 - VL800	110-127 VAC/DC	3VL9600-3MN00	4.706,00	1
VL630 - VL800	220-250 VAC/DC	3VL9600-3MQ00	4.706,00	1

Motor Mekanizması (Senkronizasyona Uygun Değil)*

VL1250 ve VL 1600 için	110-127 VAC/DC	3VL9800-3MN00	4.657,00	1
VL1250 ve VL 1600 için	220-250 VAC/DC	3VL9800-3MQ00	4.657,00	1

Açı verilmiş Bara Bağlantı parçaları (bir üst boyda şalter ile bağlantı için)**

VL160X*, ve VL160 için	1 Takım = 3 adet	3VL9216-4ED30	108,00	1
VL 250 için		3VL9300-4ED30	131,00	1
VL400		3VL9400-4ED30	170,00	1
VL630 için		3VL9500-4ED30	192,00	1
VL800 için		3VL9600-4ED30	246,00	1

Düz Bara Bağlantı parçaları**

VL160X*, ve VL160 için	1 Takım = 3 adet	3VL9216-4EC30	75,00	1
VL 250 için		3VL9300-4EC30	88,00	1
VL400		3VL9400-4EC30	131,00	1
VL630 için		3VL9500-4EC30	161,00	1
VL800 için		3VL9600-4EC30	204,00	1
VL 1250 ve VL 1600 için		3VL9800-4EC30	373,00	1

* Bara bağlantı adaptörü ayrıca sipariş verilmelidir.

** Faz ayırıcı plaka fiyata dahildir.

Bara Bağlantı Adaptörü (Kablo pabucu ve bara bağlantısı yapmak için)

VL160X için	1 Takım = 3 adet	3VL9116-4TA30	44,00	1
VL160 için		3VL9216-4TA30	44,00	1
VL160X için	1 Takım = 4 adet	3VL9116-4TA40	57,00	1
VL160 için		3VL9216-4TA40	57,00	1

Faz ayırıcı plakalar (Sabit, Soketli veya Çekmeceli Şalter için)

VL160X, VL160 ve VL 250 için	1 Takım = 2 adet	3VL9300-8CE00	44,00	1
VL400, VL630, VL800 için	1 Takım = 2 adet	3VL9600-8CE00	57,00	1
VL1250, VL1600 için	1 Takım = 2 adet	3VL9800-8CE00	66,00	1

Soketli Şalter Yapı Seti (3 kutuplu şalter için)

Komple temel plaka, güç şalteri soketi, güç şalteri için bıçaklı kontaklar. IP 20 koruma sınıfı için klemens kapakları, montaj vidaları, kilitleme pimi dahil	VL160X için	3VL9100-4PC30	411,00	1
	VL160 için	3VL9200-4PC30	424,00	1
	VL 250 için	3VL9300-4PC30	446,00	1
	VL400 için	3VL9400-4PC30	1.136,00	1
	VL630 için	3VL9500-4PC30	1.348,00	1

Çekmeceli Şalter Yapı Seti (3 kutuplu şalter için)

Soketli şalter yapı setiyle aynı, ilave olarak yan duvarlar ve çekmeceli şalter mekanizması	VL160 için	3VL9200-4WC30	872,00	1
	VL 250 için	3VL9300-4WC30	883,00	1
	VL400 için	3VL9400-4WC30	2.222,00	1
	VL630 için	3VL9500-4WC30	2.476,00	1
	VL800 için	3VL9600-4WC30	2.978,00	1
	VL1250, VL1600 için	3VL9800-4WC30	4.524,00	1

Soketli veya Çekmeceli Şalter kumanda devresi bağlantı soketi

8 pozisyonlu	VL160X, ve VL160 ve VL 250 için	3VL9300-4PJ00 ⁽¹⁾	108,00	1
8 pozisyonlu	VL400	3VL9400-4PJ00 ⁽²⁾	131,00	1
8 pozisyonlu	VL630, VL800 için	3VL9600-4PJ00 ⁽²⁾	139,00	1
8 pozisyonlu	VL1250, VL1600 için	3VL9800-4PJ00 ⁽²⁾	161,00	1

1) Her bir güç şalteri için maksimum 2 adet soket sipariş edilmesi tavsiye edilir. (16 konum)

2) Her bir güç şalteri için maksimum 3 adet soket sipariş edilmesi tavsiye edilir. (24 konum)

Soketli veya Çekmeceli Şalter için konum ihbar kontağı

(İşletme veya ayrık konumu bildiren 1 enversör kontak maksimum 2 enversör kontak mümkün)	1 Enversör Kontak	3VL9000-4WL00	139,00	1
--	-------------------	---------------	--------	---

SENTRON VL160 - VL1600 KOMPAKT ŞALTERLERİ AKSESUARLARI



Güç Şalterleri Tipi	Sipariş No	Birim Fiyatı TL	Min. Sipariş Adedi
---------------------	------------	-----------------	--------------------

Sabit Tip Şalteri Soketli Şalter haline getirmek için Bıçaklı Kontak Seti

Sabit tip şalterin yedek olarak soketli tipe dönüştürülmesi için kontak seti, trip pimi dahil 1 takım = 6 adet



Bıçaklı Kontak Seti

VL160X	3VL9100-4PS30	215,00	1
VL160	3VL9200-4PS30	227,00	1
VL 250	3VL9300-4PS30	235,00	1
VL400	3VL9400-4PS30	600,00	1
VL630	3VL9500-4PS30	641,00	1
VL800	3VL9600-4PS30	1.283,00	1
VL1250, VL1600	3VL9800-4PS30	1.829,00	1

Kurma Kolu Kilitleme Tertibatı

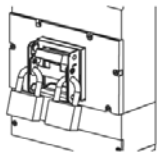

Kurma Kolu Kilitleme Tertibatı

VL160X, ve VL160 ve VL 250 için	3VL9300-3HL00	118,00	1
VL400 için	3VL9400-3HL00	194,00	1
VL630, VL800 için	3VL9600-3HL00	266,00	1
VL1250, VL1600 için	3VL9800-3HL00	346,00	1

Hareketli mekanik mil ile aynı tipte iki güç şalterinin karşılıklı mekanik kilitlenmesi için tertibat

Motor ve diğer tahrik mekanizmalı şalterlerin mekanik kilitlenmesi için sadece bu türden mekanik kilitleme yapılabilir.

Sabit tipte güç şalteri için:

VL160X, ve VL160 ve VL 250 için	3VL9300-8LC00	753,00	1
VL400 için	3VL9400-8LC00	1.278,00	1
VL630, VL800 için	3VL9600-8LC00	1.941,00	1
VL1250, VL1600 için	3VL9800-8LC00	2.332,00	1

Soketli veya çekmeceli tip güç şalteri için:

VL160X, ve VL160 ve VL 250 için	3VL9300-8LD00	753,00	1
VL400 için	3VL9400-8LD00	1.278,00	1
VL630, VL800 için	3VL9600-8LD00	1.941,00	1
VL1250, VL1600 için	3VL9800-8LD00	2.332,00	1

Bowden kablosuyla mekanik kilitlenmesi için modül

Her şalter için bir adet gereklidir. Bowden kablosu ayrıca sipariş edilmelidir.

VL160X, ve VL160 ve VL 250 için	3VL9300-8LA00	119,00	1
VL400 için	3VL9400-8LA00	139,00	1
VL630, VL800 için	3VL9600-8LA00	181,00	1
VL1250, VL1600 için	3VL9800-8LA00	571,00	1

Bowden kablosu

Her iki şalter için bir adet gereklidir.

Kablo uzunluğu 0.5 m	3VL9000-8LH10	82,00	1
Kablo uzunluğu 1.0 m	3VL9000-8LH20	131,00	1
Kablo uzunluğu 1.5 m	3VL9000-8LH30	171,00	1

Not : SENTRON VL160X'de VL250 e kadar olan güç şalterleri için tavsiye edilen kablo uzunluğu 0.5 m dir. SENTRON VL400 ile VL630 güç şalterleri için tavsiye edilen kablo uzunluğu 1 m dir.

Kurma Kolu Uzatması

VL400	3VL9400-3HN00	54,00	1
VL630, VL800 için	3VL9600-3HN00	61,00	1
VL1250, VL1600 için	3VL9800-3HN00	70,00	1

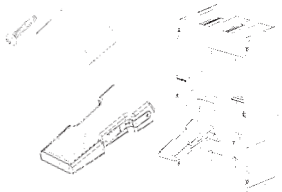

Kurma Kolu Uzatma Parçası

3VT1-5 TİPİ KOMPAKT GÜÇ ŞALTERLERİ (40 A'dan 1600 A'ya kadar)

3 kutuplu

Tip	Anma Akımı I _n (A)	Termik Ayar Sahası I _r (A)	Manyetik Ayar Sahası I _i (A)	Açtırcı Tipi	Sipariş No	Kesme Kapasitesi (kA)	Birim Fiyatı TL	Min. Sipariş Adedi
-----	-------------------------------	---------------------------------------	---	--------------	------------	-----------------------	-----------------	--------------------



3VT1

3VT1 MOTOR KORUMASINA YÖNELİK AYARLI TERMİK VE SABİT MANYETİK AÇTIRICILI KOMPAKT ŞALTERLER
Motor veya yol verici kombinasyonları için güç şalterleri. LI koruma fonksiyonlu.

3VT1	16	12,5-16 A	160	TM	3VT1701-2DM36-0AA0	25	433,00	1
	20	16-20 A	200	TM	3VT1702-2DM36-0AA0	25	433,00	1
	25	20-25 A	250	TM	3VT1792-2DM36-0AA0	25	433,00	1
	32	25-32 A	320	TM	3VT1703-2DM36-0AA0	25	433,00	1
	40	32-40 A	400	TM	3VT1704-2DM36-0AA0	25	433,00	1
	50	40-50 A	500	TM	3VT1705-2DM36-0AA0	25	433,00	1
	63	50-63 A	630	TM	3VT1706-2DM36-0AA0	25	433,00	1
	80	63-80 A	800	TM	3VT1708-2DM36-0AA0	25	551,00	1
	100	80-100 A	1000	TM	3VT1710-2DM36-0AA0	25	551,00	1

3VT1 HAT ve TRAFÖ KORUMASINA YÖNELİK AYARLI TERMİK VE AYARLI MANYETİK AÇTIRICILI KOMPAKT ŞALTERLER
Hat ve Trafo korumasına yönelik güç şalterleri. LI koruma fonksiyonlu.

3VT1	16	12,5-16 A	160-240	TM	3VT1701-2DC36-0AA0	25	494,00	1
	20	16-20 A	200-300	TM	3VT1702-2DC36-0AA0	25	494,00	1
	25	20-25 A	250-375	TM	3VT1792-2DC36-0AA0	25	494,00	1
	32	25-32 A	160-320	TM	3VT1703-2DC36-0AA0	25	494,00	1
	40	32-40 A	200-400	TM	3VT1704-2DC36-0AA0	25	494,00	1
	50	40-50 A	200-500	TM	3VT1705-2DC36-0AA0	25	494,00	1
	63	50-63 A	315-630	TM	3VT1706-2DC36-0AA0	25	494,00	1
	80	63-80 A	400-800	TM	3VT1708-2DC36-0AA0	25	616,00	1
	100	80-100 A	500-1000	TM	3VT1710-2DC36-0AA0	25	616,00	1
	125	100-125 A	625-1250	TM	3VT1712-2DC36-0AA0	25	896,00	1
	160	125-160 A	800-1600	TM	3VT1716-2DC36-0AA0	25	932,00	1

3VT1 SADECE KISA DEVRE KORUMALI KOMPAKT TİP ŞALTERLER

Termik koruması olmayan, ayarlı kısa devre açtırcılı.

3VT1	32	-	160-320	TM	3VT1703-2DB36-0AA0	25	467,00	1
	40	-	200-400	TM	3VT1704-2DB36-0AA0	25	467,00	1
	50	-	250-500	TM	3VT1705-2DB36-0AA0	25	467,00	1
	63	-	315-630	TM	3VT1706-2DB36-0AA0	25	467,00	1
	80	-	400-800	TM	3VT1708-2DB36-0AA0	25	516,00	1
	100	-	500-1000	TM	3VT1710-2DB36-0AA0	25	516,00	1
	125	-	625-1250	TM	3VT1712-2DB36-0AA0	25	727,00	1
	160	-	800-1600	TM	3VT1716-2DB36-0AA0	25	754,00	1



3VT1

3VT1-5 TİPİ YÜK KESİCİ KOMPAKT ŞALTERLER (Korumasız)

Korumasız kompakt tip şalterler

3 Kutuplu Kompakt Şalterler 415 VAC I_{cs}=%50I_{cu}

3VT1	160	-	-	-	3VT1716-2DE36-0AA0	25	758,00	1
3VT2	250	-	-	-	3VT2725-2DT36-0AA0	36	850,00	1
3VT3	630	-	-	-	3VT3763-2DT36-0AA0	36	2.106,00	1
3VT2	250	-	-	-	3VT2725-3DT36-0AA0	65	1.481,00	1
3VT3	630	-	-	-	3VT3763-3DT36-0AA0	65	3.738,00	1
3VT4	1000	-	-	-	3VT4710-3DT30-0AA0	65	4.230,00	1
3VT5	1600	-	-	-	3VT5716-3DT30-0AA0	65	4.715,00	1

3VT1-5 TİPİ KOMPAKT GÜÇ ŞALTERLERİ (40 A'dan 1600 A'ya kadar)

3 kutuplu



3VT2



3VT3



3VT4



3VT5

3VT2-5 MOTOR VE TESİS KORUMASINA YÖNELİK ELEKTRONİK AÇTIRICILI KOMPACT ŞALTERLER

Motor ve jeneratörlerin doğrudan korumasına yönelik Hat ve transformatörlerin de koruması mümkün

Termik ve manyetik ayarlı

M: Modu motor koruması için

TV: Modu hat ve transformatör koruması için

Motor koruması için M modu seçildiğinde fazlardan 1 veya 2'si gittiğinde şalter 4 sn gecikmeli açmaktadır.

Çekilen akımın LED diyotları ile gösterilmesi.

Açtırıcı üzerinde termik hafıza mevcuttur ve üzerindeki anahtarın T(t) konumundan T(0) alınması ile termik hafıza fonksiyonu iptal edilebilir.

3 Kutuplu Kompakt Şalterler 415 VAC Ics=%50Icu

Tip	Anma Akımı In(A)	Termik Ayar Sahası I _R (A)	Manyetik Ayar Sahası I _I (A)	Açtırıcı Tipi	Sipariş No	Kesme Kapasitesi (kA)	Birim Fiyatı TL	Min. Sipariş Adedi
3VT2	100	40-100	1,25-15xIn	ETU	3VT2710-2AP36-0AA0	36	844,00	1
	160	63-160	1,25-15xIn	ETU	3VT2716-2AP36-0AA0	36	1.215,00	1
	250	100-250	1,4-10xIn	ETU	3VT2725-2AP36-0AA0	36	1.524,00	1
3VT3	400	160-400	1,25-15xIn	ETU	3VT3740-2AP36-0AA0	36	2.859,00	1
	630	250-630	1,25-11xIn	ETU	3VT3763-2AP36-0AA0	36	4.021,00	1
3VT2	100	40-100	1,25-15xIn	ETU	3VT2710-3AP36-0AA0	65	1.303,00	1
	160	63-160	1,25-15xIn	ETU	3VT2716-3AP36-0AA0	65	1.764,00	1
	250	100-250	1,410xIn	ETU	3VT2725-3AP36-0AA0	65	2.007,00	1
3VT3	400	160-400	1,25-15xIn	ETU	3VT3740-3AP36-0AA0	65	3.640,00	1
	630	250-630	1,25-11xIn	ETU	3VT3763-3AP36-0AA0	65	4.815,00	1
3VT4	800	315-800	1,25-15xIn	ETU	3VT4780-3AP30-0AA0	65	6.368,00	1
	1000	400-1000	1,25-14xIn	ETU	3VT4710-3AP30-0AA0	65	8.342,00	1
3VT5	1250	500-1250	1,2-14.4xIn	ETU	3VT5712-3AP30-0AA0	55	8.953,00	1
	1600	630-1600	1,25-12.5xIn	ETU	3VT5716-3AP30-0AA0	55	12.404,00	1

3VT1-5 KOMPACT ŞALTERLERİNİN ŞALTER GÖVDESİ VE TRİP ÜNİTESİ AYRI AYRI SİPARİŞ EDİLMESİ

Yukarıdaki montajlı kodları verilmiş olan şalterlerin ana gövde ve trip ünitesi ayrı ayrı sipariş edilmesi durumunda sipariş noları aşağıda belirtilmiştir. Bu durumda komple şalter oluşturmak için şalter ana gövdesi ve trip ünitesi olmak üzere iki parça sipariş edilmelidir. Kullanmadan önce mutlaka birleştirilmelidir ve tek başına kullanılmamalıdır.

3 Kutuplu Kompakt Şalterler 415 VAC Ics=%50Icu

TİP	Anma Akımı In(A)	Komple Şalter Sipariş No	Şalter Gövdesi Sipariş No	Birim Fiyatı TL	Şalter Trip Ünitesi Sipariş No	Birim Fiyatı TL	Min. Sipariş Adedi
3VT2	100	3VT2710-2AP36-0AA0	3VT2725-2AA36-0AA0	444,00	3VT9210-6AP00	368,00	1
	160	3VT2716-2AP36-0AA0	3VT2725-2AA36-0AA0	444,00	3VT9216-6AP00	724,00	1
	250	3VT2725-2DT36-0AA0	3VT2725-2AA36-0AA0	444,00	3VT9225-6DT00	365,00	1
3VT3	400	3VT3740-2AP36-0AA0	3VT3763-2AA36-0AA0	1.599,00	3VT9340-6AP00	1.168,00	1
	500	3VT3750-2AB36-0AA0	3VT3763-2AA36-0AA0	1.599,00	3VT9350-6AB00	1.599,00	1
	630	3VT3763-2DT36-0AA0	3VT3763-2AA36-0AA0	1.599,00	3VT9363-6DT00	312,00	1
	630	3VT3763-2AB36-0AA0	3VT3763-2AA36-0AA0	1.599,00	3VT9363-6AB00	1.884,00	1
	630	3VT3763-2AP36-0AA0	3VT3763-2AA36-0AA0	1.599,00	3VT9363-6AP00	2.325,00	1

Ekonomik Çözüm

3VT2	100	3VT2710-3AP36-0AA0	3VT2725-3AA36-0AA0	869,00	3VT9210-6AP00	368,00	1
	160	3VT2716-3AP36-0AA0	3VT2725-3AA36-0AA0	869,00	3VT9216-6AP00	721,00	1
	250	3VT2725-3DT36-0AA0	3VT2725-3AA36-0AA0	869,00	3VT9225-6DT00	365,00	1
	250	3VT2725-3AP36-0AA0	3VT2725-3AA36-0AA0	869,00	3VT9225-6AP00	1.074,00	1
3VT3	400	3VT3740-3AP36-0AA0	3VT3763-3AA36-0AA0	2.352,00	3VT9340-6AP00	1.168,00	1
	630	3VT3763-3DT36-0AA0	3VT3763-3AA36-0AA0	2.352,00	3VT9363-6DT00	312,00	1
	630	3VT3763-3AP36-0AA0	3VT3763-3AA36-0AA0	2.352,00	3VT9363-6AP00	2.325,00	1
3VT4	1000	3VT4710-3DT30-0AA0	3VT4710-3AA30-0AA0	3.562,00	3VT9410-6DT00	466,00	1
	800	3VT4780-3AP30-0AA0	3VT4710-3AA30-0AA0	3.562,00	3VT9480-6AP00	2.864,00	1
	1000	3VT4710-3AP30-0AA0	3VT4710-3AA30-0AA0	3.562,00	3VT9410-6AP00	4.274,00	1
3VT5	1250	3VT5712-3AP30-0AA0	3VT5716-3AA30-0AA0	4.025,00	3VT9512-6AP00	4.685,00	1
	1600	3VT5716-3DT30-0AA0	3VT5716-3AA30-0AA0	4.025,00	3VT9516-6DT00	466,00	1
	1600	3VT5716-3AP30-0AA0	3VT5716-3AA30-0AA0	4.025,00	3VT9516-6AP00	8.116,00	1

3VT9210-6AP00

3VT1 TİPİ KOMPAKT ŞALTER AKSESUARLARI

Malzeme Cinsi	Sipariş No	Birim Fiyatı TL	Min. Sipariş Adedi
---------------	------------	-----------------	--------------------

Yardımcı kontaklar (W: Enversör kontak)

Kontakt Durumu



3VT9100-2AB10

Kumanda Gerilimi
U₅ AC 50/60 Hz veya DC

- AC/DC 60 ... 250 V
- AC/DC 5 ... 60 V

1W	3VT9100-2AB10	60,00	1
1W	3VT9100-2AB20	67,00	1

Alarm kontağı

Kumanda Gerilimi
U₅ AC 50/60 Hz veya DC

- AC/DC 60 ... 250 V
- AC/DC 5 ... 60 V

1W	3VT9100-2AH10	61,00	1
1W	3VT9100-2AH20	69,00	1



3VT9100-1SC00

Açtırma bobini

Kumanda Gerilimi
U₅ AC 50/60 Hz veya DC

- AC/DC 24, 48 V
- AC 110, 230 V/DC 110, 220 V
- AC 230, 400 V/DC 220 V

	3VT9100-1SC00	192,00	1
	3VT9100-1SD00	192,00	1
	3VT9100-1SE00	192,00	1



3VT9100-1UC00

Düşük gerilim bobini

Kumanda Gerilimi
U₅ AC 50/60 Hz veya DC

- AC/DC 24, 48 V
- AC 110, 230 V
- AC 230, 400 V

	3VT9100-1UC00	250,00	1
	3VT9100-1UD00	250,00	1
	3VT9100-1UE00	250,00	1

- DC 24, 48 V
- DC 110, 220 V

	3VT9100-1UU00	250,00	1
	3VT9100-1UV00	250,00	1



3VT9100-3HA10

Döner Tahrik Mekanizmaları (Aşağıdaki 4 parçadan oluşmaktadır ve ayrı ayrı sipariş edilmelidir)

1. Tahrik mekanizması*

- Kilitlemesiz
- Kilitlemeli
- Sağ yandan tahrik için, kilitlemesiz
- Sol yandan tahrik için, kilitlemesiz

	3VT9100-3HA10	108,00	1
	3VT9100-3HA20	122,00	1
	3VT9100-3HD10	144,00	1
	3VT9100-3HC10	144,00	1



3VT9100-3HD10

2. Tahrik kolu

- Kilitlemesiz
- Kilitlemeli

	3VT9100-3HE10	25,00	1
	3VT9100-3HE20	29,00	1



3VT9100-3HE10

3. Tahrik kolu kapı montaj çerçevesi**

- Koruma sınıfı IP40
- Koruma sınıfı IP66 (Siyah)

	3VT9100-3HG10	41,00	1
	3VT9100-3HG20	50,00	1



3VT9100-3HG10

4. Kapıdan veya panodan tahrik için uzatma mili

- Uzunluğu 350 mm

	3VT9100-3HJ10	25,00	1
--	---------------	-------	---



3VT9100-3HJ10

* (Kapıdan tahrik için tahrik mekanizması (3VT9100-3HA10) kilitlemesiz seçilmesi tavsiye edilir, kilitleme isteniyorsa tahrik kolundan yapılması gerekir)

** (3VT9100-3HE10 veya 3VT9100-3HE20 ile birlikte kullanılmalıdır)

Mekanik kilitleme

- Aşağıdaki parçalarla birlikte kullanılmalıdır
- 2 x 3VT9100-3HA/HC/HD.. tahrik mekanizmaları ile kullanılmak için (yandan tahrik mekanizmaları ile kullanılamaz)
- 2 x 3VT9100-3HE.. tahrik kolu ile kullanılabilir

	3VT9100-8LA00	312,00	1
--	---------------	--------	---

3VT9100-8LA00

3VT1 TİPİ KOMPAKT ŞALTER AKSESUARLARI

Malzeme Cinsi	Sipariş No	Birim Fiyatı TL	Min. Sipariş Adedi
---------------	------------	-----------------	--------------------



3VT9100-3ME00

Motor tahrik mekanizmaları

Yandan tahrik motor mekanizması

Kumanda Gerilimi U_s AC 50/60 Hz veya DC

- AC/DC 24 V
- AC/DC 48 V
- AC/DC 110 V
- AC 230 V/DC 220 V

3VT9100-3MA00	748,00	1
3VT9100-3MB00	748,00	1
3VT9100-3MD00	748,00	1
3VT9100-3ME00	748,00	1



3VT9100-4TA30

Bara bağlantı adaptörü kablo pabucu ve bara bağlantısı yapmak için

- Cu/Al-Bara, kablo pabucu bağlantısı için

3VT9100-4TA30	49,00	1
---------------	-------	---



3VT9200-4ED30

Genişletilmiş bara bağlantı parçaları

- Cu/Al-Bara, kablo pabucu bağlantısı için

3VT9100-4ED30	129,00	1
---------------	--------	---



3VT9300-4TN30

Yardımcı iletken terminali

- 1.5...2.5; 4...6 mm² Cu esnek kablolar için

3VT9100-4TN30	57,00	1
---------------	-------	---



3VT9100-4PP30

DIN Ray adaptörü

- 3VT1 şalter için

3VT9100-4PP30	34,00	1
---------------	-------	---

3VT1, 3VT2, 3VT3, 3VT4 ve 3VT5 Tipi Kompakt Şalter Aksesuarları

IP 20 koruma sınıfı için klemens kapakları

Kablo pabuçları kullanıldığı zaman bağlantı noktasındaki koruma sınıfını IP 20'ye yükseltmektedir

- 3VT1 şalter için
- 3VT2 şalter için
- 3VT3 şalter için
- 3VT4 ve 3VT5 şalter için

3VT9100-8CA30	56,00	1
3VT9200-8CB30	40,00	1
3VT9300-8CB30	142,00	1
3VT9500-8CH30	167,00	1



3VT9500-8CA30



3VT9500-8CH30

Kurma kolu kilitleme tertibatı

- 3VT1 şalter için
- 3VT2 şalter için
- 3VT3 şalter için
- 3VT4 ve 3VT5 şalter için

3VT9100-3HL00	66,00	1
3VT9200-3HL00	66,00	1
3VT9300-3HL00	140,00	1
3VT9500-3HL00	184,00	1



3VT9200-3HL00

3VT2-3 TİPİ KOMPAKT ŞALTER AKSESUARLARI



3VT9300-1AC00



3VT9300-1AE00



3VT9300-2AH10



3VT9300-2AJ00



3VT9300-1SC00



3VT9300-1UC00



3VT9300-3HA10



3VT9300-3HE10



3VT9300-3HG10



3VT9300-3HJ10

Malzeme Cinsi	Sipariş No	Birim Fiyatı TL	Min. Sipariş Adedi
---------------	------------	-----------------	--------------------

Yardımcı veya alarm kontak

Kumanda Gerilimi	U _s AC 50/60 Hz veya DC	Kontakt Durumu	Sipariş No	Birim Fiyatı TL	Min. Sipariş Adedi
• AC/DC 60 ... 250 V • AC/DC 5 ... 60 V	• AC/DC 60 ... 250 V • AC/DC 5 ... 60 V	1 NO	3VT9300-2AC10	60,00	1
		1 NO	3VT9300-2AC20	67,00	1
		1 NC	3VT9300-2AD10	60,00	1
		1 NC	3VT9300-2AD20	67,00	1
• AC/DC 60 ... 250 V • AC/DC 5 ... 60 V	• AC/DC 60 ... 250 V • AC/DC 5 ... 60 V	2 NC	3VT9300-2AE10	78,00	1
		2 NC	3VT9300-2AE20	87,00	1
		1 NO + 1NC	3VT9300-2AF10	78,00	1
		1 NO + 1NC	3VT9300-2AF20	87,00	1
• AC/DC 60 ... 250 V • AC/DC 5 ... 60 V	• AC/DC 60 ... 250 V • AC/DC 5 ... 60 V	2 NO	3VT9300-2AG10	78,00	1
		2 NO	3VT9300-2AG20	87,00	1
• AC/DC 60 ... 250 V • AC/DC 5 ... 60 V	• AC/DC 60 ... 250 V • AC/DC 5 ... 60 V	1 W	3VT9300-2AH10	60,00	1
		1 W	3VT9300-2AH20	67,00	1

Erken kapayan yardımcı kontak

• Erken kapayan kontak	2 W	3VT9300-2AJ00	82,00	1
------------------------	-----	---------------	-------	---

Açtırma bobini

Kumanda Gerilimi	• AC/DC 24, 40, 48 V	3VT9300-1SC00	193,00	1
U _s AC 50/60 Hz veya DC	• AC/DC 110 V	3VT9300-1SD00	193,00	1
	• AC 230, 400, 500 V/DC 220 V	3VT9300-1SE00	193,00	1

Düşük gerilim bobini

Kumanda Gerilimi	• AC/DC 24, 40, 48 V	3VT9300-1UC00	250,00	1
U _s AC 50/60 Hz veya DC	• AC/DC 110 V	3VT9300-1UD00	250,00	1
	• AC 230, 400, 500 V/DC 220 V	3VT9300-1UE00	250,00	1
Erken kapayan kontaklı*	• AC/DC 24, 40, 48 V	3VT9300-1UC10	305,00	1
	• AC/DC 110 V	3VT9300-1UD10	305,00	1
	• AC 230, 400, 500 V/DC 220 V	3VT9300-1UE10	305,00	1

*(3VT9200-3M..0. motor mekanizması ile birlikte kullanılmamalıdır)

Döner Tahrir Mekanizmaları (Aşağıdaki 4 parçadan oluşmaktadır ve ayrı ayrı sipariş edilmelidir)

1. Tahrir mekanizması*

• Kilitlenmesiz	Şalter tipi VT250	3VT9200-3HA10	158,00	1
• Kilitlemeli	Şalter tipi VT250	3VT9200-3HA20	172,00	1
• Kilitlenmesiz	Şalter tipi VT630	3VT9300-3HA10	215,00	1
• Kilitlemeli	Şalter tipi VT630	3VT9300-3HA20	234,00	1

2. Tahrir kolu

• Kilitlenmesiz	Şalter tipi VT250, VT630	3VT9300-3HE10	35,00	1
• Kilitlemeli	Şalter tipi VT250, VT630	3VT9300-3HE20	41,00	1

3. Tahrir kolu kapı montaj çerçevesi**

• Koruma sınıfı IP40 (Siyah)	Şalter tipi VT250, VT630	3VT9300-3HG10	50,00	1
• Koruma sınıfı IP66 (Siyah)	Şalter tipi VT250, VT630	3VT9300-3HH20	67,00	1

4. Kapıdan veya panodan tahrir için uzatma mili

• Uzunluğu 365 mm (kısaltılabilir)	Şalter tipi VT250, VT630	3VT9300-3HJ10	26,00	1
------------------------------------	--------------------------	---------------	-------	---

* (Kapıdan tahrir için tahrir mekanizması (3VT9200-3HA10 veya 3VT9300-3HA10) kilitlenmesiz seçilmesi tavsiye edilir, kilitleme isteniyorsa tahrir kolundan yapılması gerekir)

** (3VT9300-3HE10 veya 3VT9300-3HE20 ile birlikte kullanılmalıdır)

3VT2-3 TİPİ KOMPAKT ŞALTER AKSESUARLARI

3 kutuplu

Malzeme Cinsi	Sipariş No	Birim Fiyatı TL	Min. Sipariş Adedi
---------------	------------	-----------------	--------------------

Mekanik kilitleme

Mekanik kilitleme (milli)



3VT9300-8LA00

• Sabit tip şalter için Şalter tipi VT250, VT630

3VT9300-8LA00

397,00

1

Mekanik kilitleme (bowden kablolu)



3VT9300-8LC10

- İki adet 3VT2 şalterin kilitlemesi için
- İki adet 3VT3 şalterin kilitlemesi için
- Bir adet 3VT2 ve bir adet 3VT3 şalterin kilitlemesi için

3VT9200-8LC10

397,00

1

3VT9300-8LC10

397,00

1

3VT9300-8LC20

397,00

1

Motor tahrik mekanizmaları

Yay kurlmalı motor mekanizması (Koruma sınıfı IP00, üç adet asma kilite kadar takılabilir)



3VT9300-3MQ00

Kumanda Gerilimi U_s AC 50/60 Hz veya DC

- AC/DC 24 V
- AC/DC 48 V
- AC/DC 110 V
- AC 230 V/DC 220 V

- Şalter tipi VT250
- Şalter tipi VT250
- Şalter tipi VT250
- Şalter tipi VT250

3VT9200-3MJ00
3VT9200-3ML00
3VT9200-3MN00
3VT9200-3MQ00

1.074,00
1.074,00
1.074,00
1.074,00

1
1
1
1

- AC/DC 24 V
- AC/DC 48 V
- AC/DC 110 V
- AC 230 V/DC 220 V

- Şalter tipi VT630
- Şalter tipi VT630
- Şalter tipi VT630
- Şalter tipi VT630

3VT9300-3MJ00
3VT9300-3ML00
3VT9300-3MN00
3VT9300-3MQ00

2.207,00
2.207,00
2.207,00
2.207,00

1
1
1
1



3VT9300-3MF10

Açma-kapama sayacı

3VT2 ve 3VT3 için • 110 cm kablo ile birlikte

3VT9300-3MF10

580,00

1



3VT9300-3MF00

Motor mekanizması için kumanda kablosu

- 3VT1 için • 12 damarlı kablo, uzunluğu 60 cm
- 3VT2 ve 3VT3 için • 12 damarlı kablo, uzunluğu 60 cm

3VT9100-3MF00
3VT9300-3MF00

142,00
142,00

1
1

3VT9200-4TA30

Bara bağlantı adaptörü kablo pabucu ve bara bağlantısı yapmak için (1 takım = 3 adet)



3VT9300-4ED30

- Cu/Al-Bara, kablo pabucu ve esnek bara bağlantısı için (Şalter teslimatı kapsamındadır)

- Şalter tipi VT250
- Şalter tipi VT630

3VT9200-4TA30
3VT9300-4TA30

55,00
142,00

1
1

Düz bara bağlantı parçaları (1 takım = 3 adet)



3VT9300-4EE30

- Cu/Al-Bara, kablo pabucu bağlantısı için

- Şalter tipi VT250
- Şalter tipi VT630

3VT9200-4ED30
3VT9300-4ED30

142,00
227,00

1
1

Genişletilmiş bara bağlantı parçaları (1 takım = 3 adet)

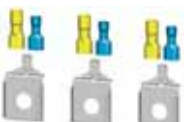

3VT9200-4TN30

- Cu/Al-Bara, kablo pabucu bağlantısı için

- Şalter tipi VT250
- Şalter tipi VT630

3VT9200-4EE30
3VT9300-4EE30

142,00
227,00

1
1

Yardımcı iletken terminali (1 takım = 3 adet)

- 1.5...2.5; 4...6 mm² Cu esnek kablolar için

- Şalter tipi VT250
- Şalter tipi VT630

3VT9200-4TN30
3VT9300-4TN30

57,00
57,00

1
1

3VT4-5 TİPİ KOMPAKT GÜÇ ŞALTERLERİ (40 A'dan 1600 A'ya kadar)

3 kutuplu

Malzeme Cinsi	Sipariş No	Birim Fiyatı TL	Min. Sipariş Adedi
---------------	------------	-----------------	--------------------



3VT9500-2AF10

Yardımcı veya alarm kontak

Kumanda Gerilimi	• AC/DC 60 ... 250 V	2 NO + 2 NC	3VT9500-2AF10	78,00	1
U _ş AC 50/60 Hz veya DC	• AC/DC 5 ... 60 V	2 NO + 2 NC	3VT9500-2AF20	78,00	1



3VT9500-1SJ00

Açtırma bobini

Kumanda Gerilimi	• AC/DC 24 V		3VT9500-1SF00	277,00	1
U _ş AC 50/60 Hz veya DC	• AC/DC 48 V		3VT9500-1SG00	277,00	1
	• AC/DC 110 V		3VT9500-1SH00	277,00	1
	• AC 230 V/DC 220 V		3VT9500-1SJ00	277,00	1
	• AC/DC 400 V		3VT9500-1SK00	277,00	1
	• AC/DC 500 V		3VT9500-1SL00	277,00	1



3VT9500-1UJ00

Düşük gerilim bobini

Kumanda Gerilimi	• AC/DC 24 V		3VT9500-1UF00	309,00	1
U _ş AC 50/60 Hz veya DC	• AC/DC 48 V		3VT9500-1UG00	309,00	1
	• AC/DC 110 V		3VT9500-1UH00	309,00	1
	• AC 230 V/DC 220 V		3VT9500-1UJ00	309,00	1
	• AC/DC 400 V		3VT9500-1UK00	309,00	1
	• AC/DC 500 V		3VT9500-1UL00	309,00	1



3VT9500-3HA10

Döner Tahrik Mekanizmaları (Aşağıdaki 4 parçadan oluşmaktadır ve ayrı ayrı sipariş edilmelidir)

1. Tahrik mekanizması - Kilitlemeli			3VT9500-3HA10	381,00	1
2. Tahrik kolu - Kilitlemeli			3VT9500-3HE10	67,00	1
3. Tahrik kolu kapı montaj çerçevesi*	• Koruma sınıfı IP44		3VT9500-3HG10	82,00	1
	• Koruma sınıfı IP66		3VT9500-3HG20	97,00	1
4. Kapıdan veya panodan tahrik için uzatma mili	• Uzunluğu 360 mm		3VT9500-3HJ10	50,00	1

*(3VT9500-3HE10 ile birlikte kullanılmalıdır)



3VT9500-3HE10



3VT9500-3HG10



3VT9500-3HJ10

Mekanik kilitleme

Mekanik kilitleme (döner tahrik mekanizmalı şalter için)

• Sabit tip şalter için			3VT9500-8LA00	460,00	1
-------------------------	--	--	---------------	--------	---



3VT9500-8LA00

Mekanik kilitleme (bowden kablolu)

• İki adet şalterin kilitlemesi için			3VT9500-8LC10	460,00	1
--------------------------------------	--	--	---------------	--------	---



3VT9500-8LC10

Motor tahrik mekanizmaları

Yay kurmalı motor mekanizması

Kumanda Gerilimi U _ş AC 50/60 Hz veya DC					
• AC/DC 110 V			3VT9500-3MNO0	3.029,00	1
• AC 230 V/DC 220 V			3VT9500-3MQ00	3.029,00	1



3VT9500-3MQ00

Yay kurmalı motor mekanizması açma-kapama sayıcılı

Kumanda Gerilimi U _ş AC 50/60 Hz veya DC					
• AC/DC 110 V			3VT9500-3MN10	3.608,00	1
• AC 230 V/DC 220 V			3VT9500-3MQ10	3.608,00	1

SENTRON WL 3 KUTUPLU AÇIK TİP OTOMATİK ŞALTERLER 6300 A'e KADAR

Nominal işletme kısa devre açma kapasitesi $I_{cs}=I_{cu}$
Nominal işletme gerilimi AC 690 V (Seçime bağlı 1000 V)
Sabit ve çekmeceli tipte 3 ve 4 kutuplu olarak
Nominal işleme akımı 630 - 6300 A
3 Boy ile 5 tip kısa devre kesme kapasitesinde
(55, 66, 80, 100 ve 150 kA)
440 V AC'de 1600 A'e kadar 400 mm yapı genişliğinde
55°C'ye kadar nominal akım ile yüklenebilme imkanı
Modüler yapı, Reset butonu, Kodlamalı kumanda fişi,
Ana kontak aşınma göstergesi,
Kapamaya hazır göstergesi ve kontağı (opsiyonel)
Trip ihbar kontağı (opsiyonel)

Seçime bağlı trip üniteleri:

ETU15B: LI Koruma
L: $I_R = 0,5 \dots 1,0 \times I_n$
I: $I_{li} = 2 \dots 8 \times I_n$

ETU25B: LSI Koruma

L: $I_R = 0,4 \dots 1,0 \times I_n$
S: $I_d = 1,25 \dots 12 \times I_n$; $t_d = 0 \dots 400\text{msn}$
I: $I_{li} = \geq 20 I_n$

Nominal işletme akım modülü sayesinde nominal akımı düşürme imkanı; açma nedenini sorma imkanı; elektronik açtırıcıyı üzerinden test imkanı; faz kaybı duyarlılığı.

ETU27B: LSING Koruma (Nötr koruması için akım trafosu ayrıca sipariş edilmelidir)
ETU25B ile aynı, ayrıca nötr akım koruması açıp kapatılabilir ve toprak kaçacağına karşı, akımların vektöryel toplamı elde edilerek koruma

ETU45B: LSIN(G) Koruma (Nötr koruması için akım trafosu ayrıca sipariş edilmelidir)
ETU25B ile aynı, ayrıca açma sınıfını ayarlama imkanı; motor çıkışları için termik hafıza; nötr koruma ayarlanabilir ve açıp kapatılabilir; modüler kaçak akım koruma modülü (opsiyonel); haberleşme bağlantısı için ölçme fonksiyonu plus ve harici CubicleBUS modülleri ilave etme imkanı (opsiyonel); LCD ekran (opsiyonel)



3WL Sabit Tip Şalter

Boy	Maksimum Nominal Akım $I_n \text{ max (A)}$	Nominal Akım $I_n \text{ (A)}$	kA $I_{cs}=I_{cu}$	3 kutuplu açık tip güç şalteri 4) Sipariş No	Birim Fiyatı TL
Sabit montajlı tip 3 kutuplu şalterler (55 ve 66 kA, ETU15B Trip üniteli fiyat)					
I	630	630	55	3WL1106-2 -- 32	7.888,00
I	800	800	55	3WL1108-2 -- 32	8.268,00
I	1000	1000	55	3WL1110-2 -- 32	8.562,00
I	1250	1250	55	3WL1112-2 -- 32	10.439,00
I	1600	1600	55	3WL1116-2 -- 32	14.569,00
I	2000	2000	55	3WL1120-2 -- 32	16.484,00
I	630	630	66	3WL1106-3 -- 32	8.362,00
I	800	800	66	3WL1108-3 -- 32	8.672,00
I	1000	1000	66	3WL1110-3 -- 32	8.977,00
I	1250	1250	66	3WL1112-3 -- 32	10.963,00
I	1600	1600	66	3WL1116-3 -- 32	15.290,00
I	2000	2000	66	3WL1120-3 -- 32	17.709,00
II	2500	2500	66	3WL1225-2 -- 32	23.623,00
II	3200	3200	66	3WL1232-2 -- 32	27.878,00
II	4000	4000	66	3WL1240-2 -- 31	36.071,00



3WL Çekmeceli Tip Şalter

Boy	Maksimum Nominal Akım $I_n \text{ max (A)}$	Nominal Akım $I_n \text{ (A)}$	kA $I_{cs}=I_{cu}$	3 kutuplu çekmeceli tip güç şalteri 4) Sipariş No	Birim Fiyatı TL
Çekmeceli tip 3 kutuplu şalterler (55 ve 66 kA, ETU15B Trip üniteli fiyat)					
I	630	630	55	3WL1106-2 -- 36	9.452,00
I	800	800	55	3WL1108-2 -- 36	9.906,00
I	1000	1000	55	3WL1110-2 -- 36	10.252,00
I	1250	1250	55	3WL1112-2 -- 36	12.236,00
I	1600	1600	55	3WL1116-2 -- 36	17.481,00
I	2000	2000	55	3WL1120-2 -- 36	19.786,00
I	630	630	66	3WL1106-3 -- 36	9.936,00
I	800	800	66	3WL1108-3 -- 36	10.426,00
I	1000	1000	66	3WL1110-3 -- 36	10.781,00
I	1250	1250	66	3WL1112-3 -- 36	12.857,00
I	1600	1600	66	3WL1116-3 -- 36	18.348,00
I	2000	2000	66	3WL1120-3 -- 36	20.873,00
II	2500	2500	66	3WL1225-2 -- 36	28.687,00
II	3200	3200	66	3WL1232-2 -- 36	33.455,00
II	4000	4000	66	3WL1240-2 -- 37	43.345,00

Diğer Elektronik aşırı akım açtırıcı üniteleri tipleri (ETU) için fiyat farkları

Toprak kaçacağı korumasız tip

Ünite	Sipariş No	İlave Fiyat
ETU15B : LI Koruma fonksiyonlu ²⁾	BB	0,00
ETU25B : LSI Koruma fonksiyonlu	CB	318,00
ETU45B : LSIN Koruma fonksiyonlu	EB	1.039,00
ETU45B : LSIN Korumalı 4 satır LCD ekranlı	FB	1.706,00

Toprak kaçacağı korumalı tip³⁾

Ünite	Sipariş No	İlave Fiyat
ETU27B : LSING Koruma fonksiyonlu	DG	1.923,00
ETU45B : LSING Koruma fonksiyonlu	EG	2.921,00
ETU45B : LSING Korumalı 4 satır LCD ekranlı	FG	3.652,00

Standart sipariş numarası ilavesi (montajlı sipariş numarası ilaveleri için lütfen 96. sayfaya bakınız.)

Ön kurma yaylı elle tahrik mekanik kapamalı 2N0 + 2NC yardımcı kontaklı

1 A A 2 0.00

Dip Notlar :

1) Nominal akım, nominal akım modülü tarafından belirlenmektedir. Standart olarak birlikte verilen modül maksimum nominal akıma tekabül etmektedir. Daha küçük nominal akım modülü kullanılmak istenirse sayfa 99 'den seçiniz.

2) Boy III güç şalterleri ETU15B elektronik açtırma ünitesi ile sipariş edilemez.

3) Kaçak akım korması için nötr iletkeni akım transformatorü ayrıca sipariş edilmelidir. (bakınız sayfa 99)

4) 630-3200 A arasındaki güç şalterleri standart olarak yatay bara bağlantılıdır, 4000 A boy II güç şalterleri standart olarak düşey bara bağlantılıdır.



SENTRON WL 3 KUTUPLU AÇIK TİP OTOMATİK ŞALTERLER 6300 A'e KADAR

Boy	Maksimum Nominal Akım In max (A)	Nominal Akım ¹⁾ In (A)	kA Ics=Icu	3 kutuplu açık tip güç şalteri ⁴⁾ Sipariş No	Birim Fiyatı TL
-----	----------------------------------	-----------------------------------	------------	---	-----------------

Sabit montajlı tip 3 kutuplu şalterler (80 ve 100 kA, ETU15B Trip ünitesi fiyat)

I	630	630	85	3WL1106-4 -- 32	8.497,00
I	800	800	85	3WL1108-4 -- 32	8.814,00
I	1000	1000	85	3WL1110-4 -- 32	9.335,00
I	1250	1250	85	3WL1112-4 -- 32	11.400,00
I	1600	1600	85	3WL1116-4 -- 32	16.200,00
I	2000	2000	85	3WL1120-4 -- 32	20.732,00
II	2500	2500	80	3WL1225-3 -- 32	24.433,00
II	3200	3200	80	3WL1232-3 -- 32	28.594,00
II	4000	4000	80	3WL1240-3 -- 31	36.359,00
II	800	800	100	3WL1208-4 -- 32	10.737,00
II	1000	1000	100	3WL1210-4 -- 32	11.115,00
II	1250	1250	100	3WL1212-4 -- 32	13.578,00
II	1600	1600	100	3WL1216-4 -- 32	18.913,00
II	2000	2000	100	3WL1220-4 -- 32	23.792,00
II	2500	2500	100	3WL1225-4 -- 32	30.721,00
II	3200	3200	100	3WL1232-4 -- 32	33.305,00
II	4000	4000	100	3WL1240-4 -- 31	39.420,00
III	4000	4000	100	3WL1340-4 -- 32	40.298,00
III	5000	5000	100	3WL1350-4 -- 32	62.790,00
III	6300	6300	100	3WL1363-4 -- 31	82.772,00



3WL Sabit Tip Şalter

Çekmeceli tip 3 kutuplu şalterler (80 ve 100 kA çekmece dahil, ETU15B Trip ünitesi fiyat)

I	630	630	85	3WL1106-4 -- 36	12.231,00
I	800	800	85	3WL1108-4 -- 36	12.833,00
I	1000	1000	85	3WL1110-4 -- 36	13.390,00
I	1250	1250	85	3WL1112-4 -- 36	14.712,00
I	1600	1600	85	3WL1116-4 -- 36	20.171,00
I	2000	2000	85	3WL1120-4 -- 36	23.340,00
II	2500	2500	80	3WL1225-3 -- 36	30.152,00
II	3200	3200	80	3WL1232-3 -- 36	34.782,00
II	4000	4000	80	3WL1240-3 -- 37	45.888,00
II	800	800	100	3WL1208-4 -- 36	14.046,00
II	1000	1000	100	3WL1210-4 -- 36	14.527,00
II	1250	1250	100	3WL1212-4 -- 36	16.575,00
II	1600	1600	100	3WL1216-4 -- 36	23.700,00
II	2000	2000	100	3WL1220-4 -- 36	29.791,00
II	2500	2500	100	3WL1225-4 -- 36	37.299,00
II	3200	3200	100	3WL1232-4 -- 36	43.071,00
II	4000	4000	100	3WL1240-4 -- 37	49.747,00
III	4000	4000	100	3WL1340-4 -- 36	50.858,00
III	5000	5000	100	3WL1350-4 -- 36	79.046,00
III	6300	6300	100	3WL1363-4 -- 37	104.448,00



3WL Çekmeceli Tip Şalter

Diğer Elektronik aşırı akım açtırıcı üniteleri tipleri (ETU) için fiyat farkları

	Sipariş No	İlave Fiyat
Toprak kaçışı korumasız tip		
ETU15B : LI Koruma fonksiyonlu ²⁾	BB	0,00
ETU25B : LSI Koruma fonksiyonlu	CB	318,00
ETU45B : LSIN Koruma fonksiyonlu	EB	1.039,00
ETU45B : LSIN Korumalı 4 satır LCD ekranlı	FB	1.706,00
Toprak kaçışı korumalı tip³⁾		
ETU27B : LSING Koruma fonksiyonlu	DG	1.923,00
ETU45B : LSING Koruma fonksiyonlu	EG	2.921,00
ETU45B : LSING Korumalı 4 satır LCD ekranlı	FG	3.652,00
Standart sipariş numarası ilavesi (montajlı sipariş numarası ilaveleri için lütfen 96. sayfaya bakınız.) Ön kurma yaylı elle tahrik mekanik kapamalı 2NO + 2NC yardımcı kontaklı	1 A A 2	0.00

(¹⁾) (²⁾) (³⁾) (⁴⁾) Dipnotlar için lütfen sy. 92'e bakınız.

SENTRON WL 4 KUTUPLU AÇIK TİP OTOMATİK ŞALTERLER 6300 A'e KADAR

Nominal işletme kısa devre açma kapasitesi $I_{cs}=I_{cu}$
Nominal işletme gerilimi AC 690 V (Seçime bağlı 1000 V)
Sabit ve çekmeceli tipte 3 ve 4 kutuplu olarak
Nominal işleme akımı 630 - 6300 A
3 Boy ile 5 tip kısa devre kesme kapasitesinde
(55, 66, 80, 100 ve 150 kA)
440 V AC'de 1600 A'e kadar 400 mm yapı genişliğinde
55°C'ye kadar nominal akım ile yüklenebilme imkanı
Modüler yapı, Reset butonu, Kodlamalı kumanda fişi,
Ana kontak aşınma göstergesi,
Kapamaya hazır göstergesi ve kontağı (opsiyonel)
Trip ihbar kontağı (opsiyonel)

Seçime bağlı trip üniteleri:

ETU15B: LI Koruma
L: IR = 0,5 ... 1,0 x In
I: li = 2... 8 x In

ETU25B: LSI Koruma

L: IR = 0,4 ... 1,0 x In
S: Id = 1,25 ... 12 x In; td = 0 ... 400msn
I: li = ≥ 20 In

Nominal işletme akım modülü sayesinde nominal akımı düşürme imkanı; açma nedenini sorma imkanı; elektronik açtırıcıyı üzerinden test imkan; faz kaybı duyarlılığı.

ETU27B: LSING Koruma (Nötr koruması için akım trafosu ayrıca sipariş edilmelidir)
ETU25B ile aynı, ayrıca nötr akım koruması açıp kapatılabilir ve toprak kaçacağına karşı, akımların vektöryel toplamı elde edilerek koruma

ETU45B: LSIN(G) Koruma (Nötr koruması için akım trafosu ayrıca sipariş edilmelidir)
ETU25B ile aynı, ayrıca açma sınırını ayarlama imkanı; motor çıkışları için termik hafıza; nötr koruma ayarlanabilir ve açıp kapatılabilir; modüler kaçak akım koruma modülü (opsiyonel); haberleşme bağlantısı için ölçme fonksiyonu plus ve harici CubicleBUS modülleri ilave etme imkanı (opsiyonel); LCD ekran (opsiyonel)



3WL Sabit Tip Şalter

Boy	Maksimum Nominal Akım In max (A)	Nominal Akım In (A)	kA Ics=Icu	4 kutuplu açık tip güç şalteri ⁴⁾ Sipariş No	Birim Fiyatı TL
-----	----------------------------------	---------------------	------------	---	-----------------

Sabit montajlı tip 4 kutuplu şalterler (55 ve 66 kA, ETU15B Trip üniteli fiyat)

I	630	630	55	3WL1106-2 -- 42	11.410,00
I	800	800	55	3WL1108-2 -- 42	11.959,00
I	1000	1000	55	3WL1110-2 -- 42	12.385,00
I	1250	1250	55	3WL1112-2 -- 42	14.454,00
I	1600	1600	55	3WL1116-2 -- 42	20.172,00
I	2000	2000	55	3WL1120-2 -- 42	22.825,00
I	630	630	66	3WL1106-3 -- 42	12.095,00
I	800	800	66	3WL1108-3 -- 42	12.544,00
I	1000	1000	66	3WL1110-3 -- 42	12.985,00
I	1250	1250	66	3WL1112-3 -- 42	15.179,00
I	1600	1600	66	3WL1116-3 -- 42	21.170,00
I	2000	2000	66	3WL1120-3 -- 42	24.520,00
II	2500	2500	66	3WL1225-2 -- 42	31.369,00
II	3200	3200	66	3WL1232-2 -- 42	37.019,00
II	4000	4000	66	3WL1240-2 -- 41	50.376,00

Çekmeceli tip 4 kutuplu şalterler (55 ve 66 kA, ETU15B Trip üniteli fiyat)

I	630	630	55	3WL1106-2 -- 46	14.431,00
I	800	800	55	3WL1108-2 -- 46	15.126,00
I	1000	1000	55	3WL1110-2 -- 46	15.653,00
I	1250	1250	55	3WL1112-2 -- 46	17.883,00
I	1600	1600	55	3WL1116-2 -- 46	25.550,00
I	2000	2000	55	3WL1120-2 -- 46	28.918,00
I	630	630	66	3WL1106-3 -- 46	15.170,00
I	800	800	66	3WL1108-3 -- 46	15.919,00
I	1000	1000	66	3WL1110-3 -- 46	16.460,00
I	1250	1250	66	3WL1112-3 -- 46	18.792,00
I	1600	1600	66	3WL1116-3 -- 46	26.816,00
I	2000	2000	66	3WL1120-3 -- 46	30.506,00
II	2500	2500	66	3WL1225-2 -- 46	40.209,00
II	3200	3200	66	3WL1232-2 -- 46	46.892,00
II	4000	4000	66	3WL1240-2 -- 47	63.896,00



3WL Çekmeceli Tip Şalter

Diğer Elektronik aşırı akım açtırıcı üniteleri tipleri (ETU) için fiyat farkları

Toprak kaçacağı korumasız tip

ETU	Sipariş No ilaveleri	İlave Fiyat
ETU15B : LI Koruma fonksiyonlu ²⁾	BB	0,00
ETU25B : LSI Koruma fonksiyonlu	CB	318,00
ETU45B : LSIN Koruma fonksiyonlu	EB	1.039,00
ETU45B : LSIN Korumalı 4 satır LCD ekranlı	FB	1.706,00

Toprak kaçacağı korumalı tip³⁾

ETU27B : LSING Koruma fonksiyonlu	DG	1.923,00
ETU45B : LSING Koruma fonksiyonlu	EG	2.921,00
ETU45B : LSING Korumalı 4 satır LCD ekranlı	FG	3.652,00

Standart sipariş numarası ilavesi (montajlı sipariş numarası ilaveleri için lütfen 96. sayfaya bakınız.)

Ön kurma yaylı elle tahrik mekanik kapamalı 2N0 + 2NC yardımcı kontaklı

1 A A 2 0.00

Dip Notlar :

1) Nominal akım, nominal akım modülü tarafından belirlenmektedir. Standart olarak birlikte verilen modül maksimum nominal akıma tekabül etmektedir. Daha küçük nominal akım modülü kullanılmak istenirse sayfa 99'dan seçiniz.

2) Boy III güç şalterleri ETU15B elektronik açtırma ünitesi ile sipariş edilemez.

3) Kaçak akım korması için nötr iletkeni akım transformatörü ayrıca sipariş edilmelidir. (bakınız sayfa 99)

4) 630-3200 A arasındaki güç şalterleri standart olarak yatay bara bağlantılıdır, 4000 A boy II güç şalterleri standart olarak dikey bara bağlantılıdır.



SENTRON WL 4 KUTUPLU AÇIK TİP OTOMATİK ŞALTERLER 6300 A'e KADAR

Boy	Maksimum Nominal Akım In max (A)	Nominal Akım ¹⁾ In (A)	kA Ics=Icu	4 kutuplu açık tip güç şalteri ⁴⁾ Sipariş No	Birim Fiyatı TL
-----	----------------------------------	-----------------------------------	------------	---	-----------------

Sabit montajlı tip 4 kutuplu şalterler (80 ve 100 kA, ETU15B Trip ünitesi fiyat)

I	630	630	85	3WL1106-4 -- 42	----	12.291,00
I	800	800	85	3WL1108-4 -- 42	----	12.749,00
I	1000	1000	85	3WL1110-4 -- 42	----	13.503,00
I	1250	1250	85	3WL1112-4 -- 42	----	15.785,00
I	1600	1600	85	3WL1116-4 -- 42	----	22.431,00
I	2000	2000	85	3WL1120-4 -- 42	----	28.706,00
II	2500	2500	80	3WL1225-3 -- 42	----	32.444,00
II	3200	3200	80	3WL1232-3 -- 42	----	37.970,00
II	4000	4000	80	3WL1240-3 -- 41	----	50.777,00
II	800	800	100	3WL1208-4 -- 42	----	15.531,00
II	1000	1000	100	3WL1210-4 -- 42	----	16.077,00
II	1250	1250	100	3WL1212-4 -- 42	----	18.800,00
II	1600	1600	100	3WL1216-4 -- 42	----	26.188,00
II	2000	2000	100	3WL1220-4 -- 42	----	32.943,00
II	2500	2500	100	3WL1225-4 -- 42	----	40.794,00
II	3200	3200	100	3WL1232-4 -- 42	----	44.225,00
II	4000	4000	100	3WL1240-4 -- 41	----	55.053,00
III	4000	4000	100	3WL1340-4 -- 42	----	56.573,00
III	5000	5000	100	3WL1350-4 -- 42	----	87.983,00
III	6300	6300	100	3WL1363-4 -- 41	----	115.889,00



3WL Sabit Tip Şalter

Çekmeceli tip 4 kutuplu şalterler (80 ve 100 kA çekmece dahil, ETU15B Trip ünitesi fiyat)

I	630	630	85	3WL1106-4 -- 46	----	17.143,00
I	800	800	85	3WL1108-4 -- 46	----	17.988,00
I	1000	1000	85	3WL1110-4 -- 46	----	18.768,00
I	1250	1250	85	3WL1112-4 -- 46	----	20.621,00
I	1600	1600	85	3WL1116-4 -- 46	----	28.273,00
I	2000	2000	85	3WL1120-4 -- 46	----	32.715,00
II	2500	2500	80	3WL1225-3 -- 46	----	42.263,00
II	3200	3200	80	3WL1232-3 -- 46	----	48.752,00
II	4000	4000	80	3WL1240-3 -- 47	----	64.319,00
II	800	800	100	3WL1208-4 -- 46	----	19.688,00
II	1000	1000	100	3WL1210-4 -- 46	----	20.362,00
II	1250	1250	100	3WL1212-4 -- 46	----	23.232,00
II	1600	1600	100	3WL1216-4 -- 46	----	33.218,00
II	2000	2000	100	3WL1220-4 -- 46	----	41.757,00
II	2500	2500	100	3WL1225-4 -- 46	----	52.280,00
II	3200	3200	100	3WL1232-4 -- 46	----	60.370,00
II	4000	4000	100	3WL1240-4 -- 47	----	69.727,00
III	4000	4000	100	3WL1340-4 -- 46	----	71.595,00
III	5000	5000	100	3WL1350-4 -- 46	----	111.104,00
III	6300	6300	100	3WL1363-4 -- 47	----	146.709,00



3WL Çekmeceli Tip Şalter

Diğer Elektronik aşırı akım açtırıcı üniteleri tipleri (ETU) için fiyat farkları

	Sipariş No	İlaveleri	İlave Fiyat
Toprak kaçacağı korumasız tip			
ETU15B : LI Koruma fonksiyonlu ²⁾	BB		0,00
ETU25B : LSI Koruma fonksiyonlu	CB		318,00
ETU45B : LSIN Koruma fonksiyonlu	EB		1.039,00
ETU45B : LSIN Korumalı 4 satır LCD ekranlı	FB		1.706,00
Toprak kaçacağı korumalı tip³⁾			
ETU27B : LSING Koruma fonksiyonlu	DG		1.923,00
ETU45B : LSING Koruma fonksiyonlu	EG		2.921,00
ETU45B : LSING Korumalı 4 satır LCD ekranlı	FG		3.652,00
Standart sipariş numarası ilavesi (montajlı sipariş numarası ilaveleri için lütfen 96. sayfaya bakınız.) Ön kurma yaylı elle tahrik mekanik kapamalı 2N0 + 2NC yardımcı kontaklı		1 A A 2	0.00

(1) (2) (3) (4) Dipnotlar için lütfen sy. 92'e bakınız.

SENTRON WL AÇIK TİP OTOMATİK ŞALTERLER 6300 A'e KADAR

Sabit ve Çekmeceli Tip Sipariş No. İlaveleri



Şalter kodunun ilk 12 basamağını Sayfa 92-95'den seçiniz		Sipariş No. İlavesi 3WL 1... - □ □ □ □				Birim ¹⁾²⁾ Fiyatı TL
Tahrik	Ön kurma yaylı elle tahrik Mekanik kapamalı		1			0,00
	Ön kurma yaylı elle tahrik (Mekanik ve elekt. kapama)	110V AC/110V DC 230V AC/220V DC	2			539,00
	Motor tahrikli (Mekanik ve elekt. kapama)	208-240 V AC/220-250V DC	3			539,00
	Motor - kapama bobini	110-127 V AC/110-125V DC 24V DC	4			3.072,00
			5			3.072,00
			6			3.072,00
1. Yard. Röle	Açtırma Rölesi "F"	yok		A		0
	5'direkli enerji altında tutulabilme özelliği	24V DC		B		539,00
	sayesinde, şalter kapamaya karşı kilitlenebilir	30V DC		C		539,00
		48V DC		D		539,00
		60V DC		E		539,00
		110V AC/110V DC		F		539,00
		230V AC/220V DC		G		539,00
2. Yard. Röle	Açtırma Rölesi "F" F2	yok		A		0
	sürekli enerji altında tutulabilme özelliği	24V DC		B		539,00
	sayesinde, şalter kapamaya karşı kilitlenebilir	30V DC		C		539,00
		48V DC		D		539,00
		60V DC		E		539,00
		110V AC/110V DC		F		539,00
		230V AC/220V DC		G		539,00
	Düşük Gerilim Rölesi "r" F3	24V DC		J		859,00
	0 ya da 200 ms gecikmeye ayarlanabilir	30V DC		K		859,00
		48V DC		L		859,00
	60V DC		U		859,00	
	110-127V AC/110-125V DC		M		859,00	
	208-240V AC/220-250V DC		N		859,00	
	380-415V AC		P		859,00	
	48V DC		Q		1.561,00	
	110-127V AC/110-125V DC		R		1.561,00	
	208-240V AC/220-250V DC		S		1.561,00	
	380-415V AC		T		1.561,00	
Yard. Kontaklar	1. Yardımcı kontak bloğu	2NO + 2 NC			2	0
	2. Yardımcı kontak bloğu	4NO + 4 NC			4	625,00
		6NO + 2 NC			7	625,00
		5NO + 3 NC			8	625,00



Motor Tahrik Mekanizması



Açtırma Rölesi



Düşük Gerilim Bobini

1) İstenen aksesuarların fiyatları standart şalter fiyatına (S.92-95) ilave edilmelidir.

2) Çekmeceli şalterlerde kumanda fişi adedi kadar çekmeceli şalter için kumanda devresi prizi fiyatı (3WL9111-OAB08-OAA0) fiyata ilave edilmelidir. Gerekli kumanda devresi prizi adedi için bkzn. Sayfa 195.

Sipariş Ederken veya Sonradan İlave Edilebilen Aksesuarlar

Açıklamalar	Sipariş Numarası	Birim Fiyatı TL	
Motor Mekanizması	208-240V AC/220-250V DC	3WL9111-0AF04-OAA0**	2.234,00
(kumanda fişi, prizi ve kapama bobini hariç)	110-127V AC/110-125V DC	3WL9111-0AF03-OAA0**	2.234,00
Kapama veya Açtırma Bobini	230V AC/220V DC	3WL9111-0AD06-OAA0*	539,00
	110V AC/110V DC	3WL9111-0AD05-OAA0*	539,00
Düşük Gerilim Bobini	208-240V AC/220-250V DC	3WL9111-0AE05-OAA0**	859,00
Ani/0,2sn gecikmeli tip	380-415V AC	3WL9111-0AE06-OAA0**	859,00
Düşük Gerilim Bobini	208-240V AC/220-250V DC	3WL9111-0AE13-OAA0**	1.561,00
0,2sn-3.2sn gecikmeli tip	380-415V AC	3WL9111-0AE14-OAA0**	1.561,00
Elektrikli ON Butonu		3WL9111-0AJ02-OAA0***	247,00
İlave Yardımcı Kontakt (2NO+2NC)		3WL9111-0AG01-OAA0**	625,00
Sabit ve çekmeceli şalter için kumanda devresi priz (X5, X7, X8)		3WL9111-0AB01-OAA0	168,00
Sabit ve çekmeceli şalter için kumanda devresi fişi (X5, X7, X8)		3WL9111-0AB03-OAA0	139,00
Sabit tip şalterin kumanda devresi fişi için kodlama (X5, X7, X8)		3WL9111-0AB07-OAA0	168,00
Çekmeceli şalter için kumanda devresi ara soketi		3WL9111-0AB08-OAA0	209,00
Çekmeceli şalter için kumanda fişi ve ara soketi tek parça olarak		3WL9111-0AB18-OAA0	355,00
Kapamaya hazır kontak		3WL9111-0AH01-OAA0*	331,00
Trip ihbar kontak		3WL9111-0AH14-OAA0***	209,00
Yay kuruldu kondağı		3WL9111-0AH08-OAA0***	246,00
Açma kapama sayıcısı		3WL9111-0AH07-OAA0	635,00
Kapı oyma çerçevesi		3WL9111-0AP01-OAA0	440,00

* X6 kumanda devresi fişi ve prizi şalterde standart olarak mevcuttur. F1 açtırma bobini, Y1 kapama bobini ve S20 kapamaya hazır kontak için ilave kumanda devresi fişi ve prizi sipariş edilmesine gerek yoktur. (Bknz. şalter bağlantı şeması: sayfa 196).

** Motor, F3 düşük gerilim bobini, F2 açtırma bobini ve ilave yardımcı kontak için X5 kumanda devresi fişi ve prizi ayrıca sipariş edilmelidir.

*** S24 trip ihbar kondağı, S10 elektrikli on butonu ve S21 yay kuruldu kondağı için X7 kumanda devresi fişi ve prizi gerekmektedir.



3WL9111-0AB03-OAA0



3WL9111-0AB08-OAA0

SENTRON WL AÇIK TİP OTOMATİK ŞALTERLER 6300 A'e KADAR



Sabit ve Çekmeceli Tip Şalterler İçin Z Opsiyonları

Şalter sipariş tam kodu sonuna "-Z" eklendikten sonra ilgili kısa kodlar sıralanmalıdır.

Açıklamalar	Kısa Kod	"-Z" li sipariş kodları 1 2 3 4 5 6 7 8 9 10 11 12 13 14 15 16 3 W L - - - Z ve ilave kısa kod(lar) □□□ + . . . + . . .	İlave Fiyat TL
5 Basamaklı açma kapama sayıcısı ¹⁾	C 0 1	□□□	635,00
Elektriki ON butonu ²⁾ Sadece kapama bobinli şalterle mümkündür	C 1 1	□□□	247,00
Kapamaya hazır kontak (S20) 1 NO kontak	C 2 2	□□□	331,00
Trip ihbar kontağı ²⁾ 1 enversör kontak	K 0 7	□□□	512,00
(BSS = Breaker Status Sensor) Şalter Veri Sensörü*	F 0 1	□□□	1.210,00
PROFIBUS Haberleşme bağlantısı + BSS modülü ³⁾ *	F 0 2	□□□	4.983,00
Ölçme fonksiyonlu Plus* (PROFIBUS Haberleşme bağlantısı hariç ⁴⁾)	F 0 5	□□□	5.297,00
Kapı oyma çerçevesi	T 4 0	□□□	440,00
Karşılıklı mekanik kilitleme modülü (2 m bowden kablolu kilitleme modülü)			
Sabit tip şalter	S 5 5	□□□	1.307,00
Çekmece dahil çekmeceli şalter için	R 5 5	□□□	1.570,00
Şalter çekmecesi için	R 5 6	□□□	1.356,00
Çekmece hariç çekmeceli şalter için	R 5 7	□□□	215,00
Çekmeceli şalter için konum ihbar kontağı	R 1 5	□□□	469,00
Çekmeceli şalter için kızak perdesi (Shutter) asma kilit takılabilir	R 2 1	□□□	Boy I 851,00 Boy II 1.016,00 Boy III 1.638,00
EMV-Filtresi Doğru akım darbe gürültülerinin sönmülmesi için filtre (örn. frekans doğrultucuları içeren IT-Şebekelerinde oluşan gürültüler).	F 3 1	□□□	2.260,00
Yay kuruldu kontağı ²⁾ 1 NO kontak	C 2 0	□□□	246,00

¹⁾ Sadece motor tahrik mekanizmalı şalterlerde mümkündür.

²⁾ "PROFIBUS-Haberleşmeli şalterlerde" yani Z-F02 opsiyonu ile mümkün değildir.

³⁾ Şalter çekmecesi ve çekmeceli şalterin ayrı ayrı sipariş edilmesi durumunda Z-F02 opsiyonunun sadece çekmeceli şalterde bildirilmesi gerekir.

⁴⁾ Ölçme fonksiyonu PLUS'ın bağlantısı için harici gerilim transformatörlerine ihtiyaç vardır.

* ETU45B özellikli açık tip şalterlerde kullanılabilir.



SENTRON WL AÇIK TİP OTOMATİK ŞALTERLER 6300 A'e KADAR

Açıklamalar	Sipariş Numarası	Birim Fiyatı TL
-------------	------------------	-----------------

Sipariş Ederken veya Sonradan İlave Edilebilen Aksesuarlar *

3 Kutuplu 3WL açık tip şalter için çekmece ve çekmeceli şalter dönüştürme seti

Çekmece 1000 A	Boy I	3WL9211-1AC00-0AA1	3.347,00
Çekmece 1600 A	Boy I	3WL9211-2AC00-0AA1	4.005,00
Çekmece 2000 A ¹⁾	Boy I	3WL9211-3AC00-0AA1	4.341,00
Çekmece 2000 A	Boy II	3WL9212-3AC00-0AA1	4.668,00
Çekmece 2500 A	Boy II	3WL9212-4AC00-0AA1	5.942,00
Çekmece 3200 A	Boy II	3WL9212-5AC00-0AA1	9.252,00
Çekmece 4000 A	Boy II	3WL9212-6AD00-0AA1	10.581,00
Çekmece 4000 A	Boy III	3WL9213-6AC00-0AA1	11.549,00
Çekmece 5000 A	Boy III	3WL9213-7AC00-0AA1	14.997,00
Çekmece 6300 A	Boy III	3WL9213-8AD00-0AA1	18.832,00
Çekmeceli şalter'e dönüştürme seti	Boy I	3WL9111-0BC11-0AA0	1.179,00
Çekmeceli şalter'e dönüştürme seti	Boy II	3WL9111-0BC12-0AA0	1.561,00
Çekmeceli şalter'e dönüştürme seti	Boy III	3WL9111-0BC13-0AA0	2.341,00

1) Boy I ve 85kA kesme kapasiteli, 630-2000A nominal akıma sahip şalterlerde ve Boy I 2000A nominal akıma sahip şalterlerde kullanılır.
* Kumanda devresi soketi adedi kadar 3WL9111-0AB08-0AA0 veya 3WL9111-0AB18-0AA0 ayrıca sipariş edilmelidir.

3WL çekmeceli şalter için konum ihbar kontağı

1. Blok (3 mikro şalter)	3WL9111-0AH11-0AA0	469,00
2. Blok (6 mikro şalter)	3WL9111-0AH12-0AA0	811,00

3WL çekmeceli şalter için kızak perdesi (Shutter), asma kilit takılabilir.

3 kutuplu şalter için

Boy I	3 WL9111-0AP04-0AA0	851,00
Boy II	3 WL9111-0AP06-0AA0	1.016,00
Boy III	3 WL9111-0AP07-0AA0	1.638,00

Önden Bara Bağlantı Parçası (sabit tip şalter için)

DIN 43673'e göre (çift delikli üst kısım)

Boy I, 1000 A'e kadar	(1 Adet)	3WL9111-0AL07-0AA0	170,00
Boy I, 1250 A ile 1600 A arası	(1 Adet)	3WL9111-0AL08-0AA0	170,00
Boy II, 2000 A'e kadar	(1 Adet)	3WL9111-0AL11-0AA0	215,00
Boy II, 2500 A'e kadar	(1 Adet)	3WL9111-0AL12-0AA0	235,00
Boy II, 3200 A'e kadar	(1 Adet)	3WL9111-0AL13-0AA0	314,00
Boy III, 4000 A'e kadar	(1 Adet)	3WL9111-0AL14-0AA0	635,00

DIN 43673'e göre (çift delikli alt kısım)

Boy I, 1000 A'e kadar	(1 Adet)	3WL9111-0AL57-0AA0	170,00
Boy I, 1250 A ile 1600 A arası	(1 Adet)	3WL9111-0AL58-0AA0	170,00
Boy II, 2000 A'e kadar	(1 Adet)	3WL9111-0AL61-0AA0	215,00
Boy II, 2500 A'e kadar	(1 Adet)	3WL9111-0AL62-0AA0	235,00
Boy II, 3200 A'e kadar	(1 Adet)	3WL9111-0AL63-0AA0	314,00
Boy III, 4000 A'e kadar	(1 Adet)	3WL9111-0AL64-0AA0	635,00

Önden Bara Bağlantı Parçası (çekmeceli tip şalter için)

DIN 43673'e göre (çift delikli alt veya üst kısım)

Boy I, 1000 A'e kadar	(1 Adet)	3WL9111-0AN07-0AA0	170,00
Boy I, 1250 A ile 1600 A arası	(1 Adet)	3WL9111-0AN08-0AA0	170,00
Boy II, 2000 A'e kadar	(1 Adet)	3WL9111-0AN11-0AA0	215,00
Boy II, 2500 A'e kadar	(1 Adet)	3WL9111-0AN12-0AA0	235,00
Boy II, 3200 A'e kadar	(1 Adet)	3WL9111-0AN13-0AA0	314,00
Boy III, 4000 A'e kadar	(1 Adet)	3WL9111-0AN14-0AA0	635,00

Önden Bara Bağlantı Parçası İçin Destek Parçası (çekmeceli tip şalter için)

3 kutuplu şalter için

Boy I	(1 takım = 3 Adet)	3WL9111-0AN41-0AA0	440,00
Boy II	(1 takım = 3 Adet)	3WL9111-0AN42-0AA0	607,00
Boy III	(1 takım = 3 Adet)	3WL9111-0AN43-0AA0	780,00

Düşey Bara Bağlantı Parçası

Boy I	(1 Adet)	3WL9111-0AM01-0AA0	118,00
Boy II	(1 Adet)	3WL9111-0AM02-0AA0	264,00
Boy III	(1 Adet)	3WL9111-0AM03-0AA0	586,00

1) Boy I düşey bara bağlantısından kısa devre kesme kapasitesi 55 ve 66kA olan 1000A'e kadar olan şalterler için 1 adet 3WL9111-0AM01-0AA0, 2000A'e kadar şalterlerde veya kısa devre kesme kapasitesi 85kA olan şalterlerde 2 adet düşey bara bağlantı elemanı 3WL9111-0AM01-0AA0 gereklidir.

2) Boy II Düşey bara bağlantısından 2500 A'e kadar 1 adet, 2500 ile 3200 A arasında 2 adet 3WL9111-0AM02-0AA0 gereklidir.

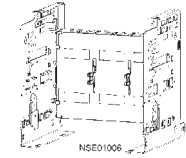

3WL9111-0APO-0AA0

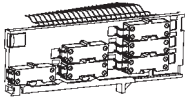

3WL9111-0AH12-0AA0

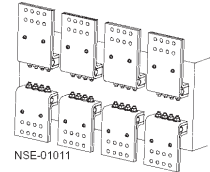

3WL9111-0AL-0AA0

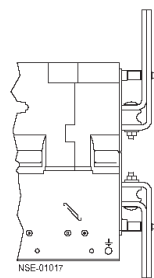

3WL9111-0AN41-0AA0

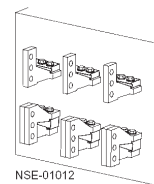

Düşey Bara Bağlantı Parçaları



SENTRON WL AÇIK TİP OTOMATİK ŞALTERLER 6300 A'e KADAR

Açıklamalar	Sipariş Numarası	Birim Fiyatı TL
-------------	------------------	-----------------

Sipariş Ederken veya Sonradan İlave Edilebilen Aksesuarlar

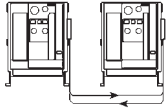

3WL9111-0BB21-0AA0



3WL9111-0AT45-0AA0

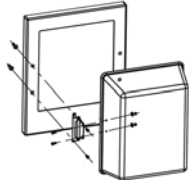

3WL9111-0AP02-0AA0

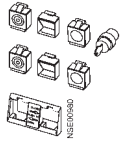

3WL9111-0BA21-0AA0

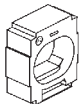

3WL9111-0AA2.-0AA0

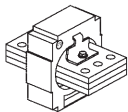

3WL9111-0AA3.-0AA0



3WL9 111-0AA64-0AA0

Mekanik Kilitleme Modülleri (Her şalter için bir adet gereklidir.)

Mekanik kilitleme modülü (sabit tip şalter için)	3 WL9111-0BB21-0AA0 ^{1) 2)}	1.396,00
Mekanik kilitleme modülü (çekmeceli tip şalter için)	3 WL9111-0BB24-0AA0 ^{1) 2)}	1.570,00
Mekanik kilitleme için ilave bowden kablosu (2 metre)	3 WL9111-0BB45-0AA0 ²⁾	256,00
Boy III çekmeceli şalter için adaptör parçası	3 WL9111-0BB30-0AA0	170,00

¹⁾ 2m bowden kablosu dahil

²⁾ 3 şalteri birbirine kilitlemek için her şalter için birer adet ilave bowden kablosu ayrıca sipariş edilmelidir.

3WL elektronik trip üniteleri için mühürlenabilir kapak

ETU15B, ETU25B. ETU27B ve ETU 45 için	3WL9111-0AT45-0AA0	99,00
---------------------------------------	--------------------	-------

3WL koruma kapağı (IP55)

Kapı oyma çerçevesi ile birlikte kullanılmaz, kapak çıkarılabilir ve her iki yandan açılabilir	3WL9111-0AP02-0AA0	1.055,00
--	--------------------	----------

Mekanik ON/OFF Butonunu Asma Kilit ile Kilitleme Tertibatı

Asma kilit takmak için 2 adet şeffaf kapak ⁽¹⁾ , tornavida ile tahrik için 6.35 mm delikli 2 adet kapak	Emniyet kilitsiz	3WL9111-0BA21-0AA0	469,00
3SB emniyet kilidi için 2 adet taşıyıcı	CES marka kilitli	3WL9111-0BA22-0AA0	723,00
	IKON marka kilitli	3WL9111-0BA24-0AA0	801,00

¹⁾ Asma kilit müşteri tarafından temin edilmelidir.

Kaçak akım korumalı şalter veya nötr iletkeni koruması için akım transformatörü

Boy I	3WL9111-0AA21-0AA0	997,00
Boy II	3WL9111-0AA22-0AA0	1.260,00
Boy III	3WL9111-0AA23-0AA0	1.500,00

Kaçak akım korumalı şalter veya nötr iletkeni koruması için akım transformatörü (Bakır Bara Bağlantı Parçasına Sahip)

Boy I	3WL9111-0AA31-0AA0	1.191,00
Boy II	3WL9111-0AA32-0AA0	1.513,00
Boy III	3WL9111-0AA33-0AA0	1.804,00

Nominal işletme akım modülü*

Nominal işletme akım modülü sayesinde nominal akımı düşürme imkanı

	Nominal akım In (A)		
	Nominal Akım (A)	Birim Fiyatı TL	
Boy I ve II için	250	3 WL9111-0AA51-0AA0	655,00
	315	3 WL9111-0AA52-0AA0	655,00
	400	3 WL9111-0AA53-0AA0	655,00
	500	3 WL9111-0AA54-0AA0	655,00
	630	3 WL9111-0AA55-0AA0	655,00
	800	3 WL9111-0AA56-0AA0	655,00
Boy I, II ve III için	1000	3 WL9111-0AA57-0AA0	655,00
	1250	3 WL9111-0AA58-0AA0	655,00
	1600	3 WL9111-0AA61-0AA0	655,00
Boy II ve III için	2000	3 WL9111-0AA62-0AA0	655,00
	2500	3 WL9111-0AA63-0AA0	655,00
	3200	3 WL9111-0AA64-0AA0	655,00
	4000	3 WL9111-0AA65-0AA0	655,00
Boy III için	5000	3 WL9111-0AA66-0AA0	655,00
	6300	3 WL9111-0AA67-0AA0	655,00

* ETU 25 ve üzeri şalterlerde kullanılabilir. Şalter seçimi için sayfa 94-97'ye bakınız.
3 WL Güç şalterleriyle birlikte verilen modül maksimum nominal akıma tekabül etmektedir.



SENTRON WL AÇIK TİP ŞALTER HABERLEŞME SEÇENEKLERİ

Malzeme Cinsi	Sipariş No.	Birim Fiyatı TL	Min. Sipariş Adedi
---------------	-------------	-----------------	--------------------

CubicleBUS Modülleri¹⁾

Döner kodlama anahtarlı dijital çıkış modülü, röle çıkışlı
Dijital çıkış modülü, ayarlabilen, röle çıkışlı
Dijital giriş modülü
Analog çıkış modülü
ZSI (Zone Selective Interlocking) Selektif koruma modülü

3WL9111-0AT26-0AA0	1.283,00	
3WL9111-0AT20-0AA0	1.522,00	
3WL9111-0AT27-0AA0	1.309,00	
3WL9111-0AT23-0AA0	1.309,00	
3WL9111-0AT21-0AA0	897,00	



3WL9 111-0AT23-0AA0



3WL911-0AT33-0AA0

Parametreleme Kumanda ve İzleme Cihazları

Güç şalteri veri adaptörü (BDA Plus)

Local interface vasıtasıyla, SENTRON güç şaltelerinin kalibrasyonu, işletilmesi, izlenmesi ve teşhis edilmesi; Breaker Data Adaptörü ve SENTRON güç şalterine bağlantı kablosu teslimat çerçevesindedir. Programlama cihazı (örneğin; dizüstü bilgisayar) Internet Explorer üzerinden JAVA2 VM 1.4.0-01 uygulamasıyla çalıştırılabilir. Ethernet/Intranet/Internet bağlantısı için ek Ethernet arabirimine sahiptir.

3WL9111-0AT33-0AA0	7.224,00	1
--------------------	----------	---

BDA Plus 3WL Şalter Bağlantı Kablosu

BDA Plus'u devre kesici SENTRON WL şalterinin x8 konnektörüne bağlayan bağlantı kablosudur. COM 15 veya harici CubicleBus modülleri kullanılmadığında gereklidir, uzunluğu 2 m'dir.

3WL9111-0BC21-0AA0	138,00	1
--------------------	--------	---

Haberleşme Aksesuarı

CubicleBUS Modülleri için kullanıma hazır bağlantı kabloları

COM 15'li SENTRON WL bağlantısı için 0,2 m
COM 15'li SENTRON WL bağlantısı için 1 m
COM 15'li SENTRON WL bağlantısı için 2 m
COM 15'siz SENTRON WL bağlantısı için 2 m

3WL9111-0BC04-0AA0	43,00	1
3WL9111-0BC02-0AA0	47,00	1
3WL9111-0BC03-0AA0	55,00	1
3WL9111-0BC05-0AA0	60,00	1



3WL9 111-0AT15-0AA0

Haberleşme çözümleri için SENTRON EI Kitabını teknikdestek.tr@siemens.com adresinden talep edebilirsiniz.

Gerilim Transformatörü

3-kutuplu 380-690 V / 100 V, CLASS 0.5
Plus ölçme fonksiyonlu
SENTRON WL için

3WL9111-0BB68-0AA0	1.513,00	1
--------------------	----------	---

Donanım Eklennesi ve Yedek Parçalar

Profibus ekleme kiti

Profibus iletişim yenileme kiti; COM 15, BSS ve ETU45B ve ETU76B açma birimleri ile birlikte SENTRON güç şalteri kablolarını içerir.

3WL9111-0AT12-0AA0	4.983,00	1
--------------------	----------	---

COM 15 Profibus Modülü
Şalter Durum Sensörü (BSS)
Gerilim Transformatörsüz Plus Ölçme Fonksiyonu²

3WL9111-0AT15-0AA0	3.450,00	1
3WL9111-0AT16-0AA0	1.534,00	1
3WL9111-0AT04-0AA0	5.297,00	1

CubicleBUS modülleri ve ölçme fonksiyonları gibi tüm haberleşme bileşenleri, ETU45B, ETU55B ve ETU76B açtırma üniteleri ile kullanılır.

- Her CubicleBUS modülü, bu modülleri birbirine bağlayan 0,2 m'lik kabloyla birlikte teslim edilmektedir. Güç şalterine bağlantı için daha uzun bir kablo gereklidir.
- * Gerilim transformatörü ayrıca sipariş edilmelidir.



3WL9 111-0AT16-0AA0

SENTRON KORUMA, ANAHTARLAMA ve ÖLÇÜM CİHAZLARI



SENTRON ATC 5300

SENTRON ATC 5300 Otomatik Şebeke Jeneratör Kumanda Cihazı

SENTRON ATC 5300 cihazı iki adet motorlu şalterle birlikte otomatik şebeke jeneratör transfer sistemini meydana getirir. Bu cihaz sayesinde alçak gerilim enerji dağıtımınızda iki besleme kaynağı arasında otomatik veya manuel transfer yapılabilmektedir.

- Kullanım kolaylığı sunan LED gösterge sayesinde ölçüm değerlerinin hassas bir şekilde ayarlanması ve gösterilmesi
- Şebeke - Şebeke, Şebeke - Jeneratör veya Jeneratör - Jeneratör gibi enerji kaynakları arasında seçim yapılabildiğinden çok yönlü kullanım imkanı
- SENTRON ATC SOFTWARE (programı) sayesinde kolayca programlanabilir (Opsiyonel) **(Cihaz programlanması cihazın üzerinden yapılabilmektedir. Software gerektirmemektedir.)**
- MODBUS RTU üzerinden enerji yönetim sistemlerine bağlanabilme imkanı
- Ayarlanabilir zaman aralıklarında jeneratörü test edebilme imkanı

Aşağıdaki SENTRON ürünleriyle uyumludur:

1. SENTRON 3 VL kompakt güç şalterleri
2. SENTRON 3 VT kompakt güç şalterleri
3. SENTRON 3VA kompakt güç şalterleri
4. SENTRON 3 WL açık tip güç şalterleri
5. SENTRON 3 WT açık tip güç şalterleri

Malzeme Cinsi	Sipariş No.	Birim Fiyatı TL	Min. Sipariş Adedi
SENTRON ATC 5300	3KC9000-8TL30	7.041,00	1

- Kompakt pano tipi 144x144x96 mm
- Vidalı klemens bağlantı
- AC/DC gerilim beslemesi
- AC 220...240V, 45...60Hz
- DC 9...70V
- Nominal gerilim ayar aralığı : AC100...690V



SENTRON SOFTWARE ATC

SENTRON SOFTWARE ATC

Parametrelendirme ve uzaktan kumanda için bilgisayar programı. Bilgisayar veya kumanda cihazına bağlantı için kablo dahil. Kablo uzunluğu 1,8 m.

- Software ve el kitabı dahil CD
- Hard-ve Software gereksinimleri:
 - Pentium, 64 MB Ram
 - COM - bağlantı ara birimi (RS232 seriell)
 - CD sürücüsü
 - Windows 95/98/2000/XP/Vista/Windows 7

Malzeme Cinsi	Sipariş No.	Birim Fiyatı TL	Min. Sipariş Adedi
SENTRON SOFTWARE ATC*	3KC9000-8TL70	2.348,00	1

Parametrelendirme için ayrıca ücretsiz sunulan powerconfig yazılımı kullanılabilir.

Link: <http://support.automation.siemens.com/WW/view/en/63452759>

SENTRON KORUMA, ANAHTARLAMA ve ÖLÇÜM CİHAZLARI



3KC9000-8EL10

SENTRON ATC 3100 Otomatik Şebeke Jeneratör Kumanda Cihazı

- Mikroişlemci kontrollü otomatik transfer cihazı
- Üç faz + nötr gerilimi için 2 adet ölçüm girişi
- Ayarlanabilir düşük gerilim aralığı, transfer ve dönüş gecikmesi zamanı
- 10 - LED durum göstergesi
- 4 - tuş membran tuş takımı
- Motorlu güç şalterleri veya kontaktör kumandası için uygundur
- Jeneratör strat ve stop'u için çıkış sinyali
- Kompakt pano tipi 171,2 x 131,2 x 99
- Vidalı klemens bağlantı
- AC/DC gerilim beslenmesi
- 230 / 400 VAC; 50/60 Hz güç beslenmesi
- 24VDC yardımcı gerilim kaynağı sadece ATC3100 cihazı jeneratör modunda çalışırken gereklidir.
- Aşırı gerilim, düşük gerilim ve faz kaybı koruması
- Yangın alarm sinyal izlemesi

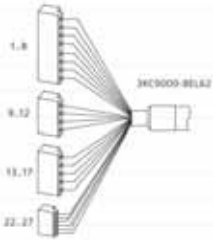

3KC9000-8EL62

Malzeme Cinsi	Sipariş No.	Birim Fiyatı TL	Min. Sipariş Adedi
ATC3100 kumanda cihazı	3KC9000-8EL10	3.600,00	1
ATC3100 cihazı kompakt/açık tip güç şalterine bağlantı kablosu ve soketi (opsiyonel)	3KC9000-8EL62	607,00	1

SENTRON ATC5300 ve ATC3100 Şebeke Jeneratör Otomatik Kumanda Cihazının Siemens şalterlerle kullanılması için gerekli malzemeler

Şalter Tipi	Gerekli Aksesuarlar
3VL	Yardımcı kontak (kilitleme için) "1 NC" Yardımcı kontak (şalter konumu) "1 NO" Alarm Kontak (trip bilgisi) "1 NO" Motor mekanizması
3VA	Yardımcı kontak (kilitleme için) "1 ENV" Yardımcı kontak (şalter konumu) "1 ENV" Alarm Kontak (trip bilgisi) "1 ENV" Motor mekanizması
3VT	Yardımcı kontak (kilitleme için) – 3VT1 , 3VT2 ve 3VT3 - "1 NC" 3VT4 VE 3VT5 - "2 NC" Yardımcı kontak (şalter konumu) "1 NO" Alarm Kontak (trip bilgisi) "1 NO" Motor mekanizması
3WT8	Yardımcı kontak (kilitleme için) "1 NC" Yardımcı kontak (şalter konumu) "1 NO" Alarm Kontak (trip bilgisi) "1 NO" Açtırma bobini F1 Kapama bobini Y1 Motor mekanizması

3WT Şalterlerinin Şebeke Jeneratör Otomatik Transfer Panosuyla Kullanımı için Gerekli Malzemeler

Sayfa 103'deki motorlu 3WT Şalter kodlarını motor, açtırma bobini kapamaya hazır kontak ve trip ihbar kontağı içerdiğiden ayrıca bir aksesuar sipariş edilmemesi gerekir.

3WL Şalterlerinin Şebeke Jeneratör Otomatik Transfer Panosuyla Kullanımı için Gerekli Malzemeler

Motor mekanizması 220-240VAC/220-250VDC	3WL9111-0AF04-0AA0	2.234,00	1
Açtırma Bobini 220-240VAC/220-250VDC	3WL9111-0AD06-0AA0	539,00	1
Kapama Bobini 220-240VAC/220-250VDC	3WL9111-0AD06-0AA0	539,00	1
Kapamaya Hazır Kontak	3WL9111-0AH01-0AA0	331,00	1
Trip İhbar Kontak	3WL9111-0AH14-0AA0	209,00	1
Kumanda Prizi (X5 ve X7 için)	3WL9111-0AB01-0AA0	336,00	2
Kumanda Fişi (X5 ve X7 için)	3WL9111-0AB03-0AA0	278,00	2
Kumanda Devresi Fişi için kodlama (sabit tip şalter için)	3WL9111-0AB07-0AA0	336,00	2

Not: Seçilmiş olan her bir şaltere ilave edilecek toplam fiyat: 4.802,00

SENTRON 3WT SERİSİ AÇIK TİP OTOMATİK ŞALTERLER 4000 A'e KADAR



ETU 35WT

Nominal işletme kısa devre açma kapasitesi $I_{cs}=I_{cu}$
 Nominal işletme gerilimi AC 500 V
 Nominal işletme akımı 400 - 4000 A
 Sabit tipte 3 kutuplu
 2 Boy ile AC 500 V'da 66kA kısa devre açma kapasitesine kadar
 50 Cye kadar nominal akım ile yüklenebilme imkanı
 LCD göstergeli trip ünitesi ve LSI koruma standart
 Trip ihbar kontağı standart
 Kapamaya hazır göstergesi ve kontağı standart
 2NO + 2NC kontak standart
 Kapı oyma çerçevesi standart

ETU35WT Elektronik Trip Ünitesi:

LSI koruma
 L: IR = 0,4 ... 1,0 x In
 S: Id = 1,25 ... 12 x In; td = 0 ... 400 msn
 I: li = $\geq 20I_n$, maks. 50kA
 Termik hafıza on/off yapılabilir
 Faz kaybı duyarlılığı tsd = 20 msn (M) ayarlanabilir
 Akım değerini gösteren arkadan ışıklı LCD göstergesi
 Açma nedenini sorgulama ve kendi kendini test imkanı

Boy	Nominal Akım In (A)	kA Ics=Icu	Sabit tip 3 kutuplu açık tip güç şalteri ¹⁾ Sipariş No	Birim Fiyatı TL
Sabit montajlı tip 3 kutuplu şalterler (55 ve 66 kA)				
I	800	55	3WT8080-5AA00-0AA2	7.691,00
I	1000	55	3WT8100-5AA00-0AA2	8.032,00
I	1250	55	3WT8120-5AA00-0AA2	9.689,00
I	1600	66	3WT8161-5AA00-0AA2	13.289,00
II	2000	66	3WT8202-5AA00-0AA2	16.239,00
II	2500	66	3WT8252-5AA00-0AA2	20.504,00
II	3200	66	3WT8322-5AA00-0AA2	26.730,00
II	4000	66	3WT8402-5AA02-0AA2	34.572,00
Sabit montajlı tip 3 kutuplu motorlu şalterler (55 ve 66 kA)				
I	800	55	3WT8080-5UA70-0AA2 ¹⁾	9.568,00
I	1000	55	3WT8100-5UA70-0AA2 ¹⁾	9.909,00
I	1250	55	3WT8120-5UA70-0AA2 ¹⁾	11.566,00
I	1600	66	3WT8161-5UA70-0AA2 ¹⁾	14.981,00
II	2000	66	3WT8202-5UA70-0AA2 ¹⁾	17.932,00
II	2500	66	3WT8252-5UA70-0AA2 ¹⁾	22.197,00
II	3200	66	3WT8322-5UA70-0AA2 ¹⁾	26.670,00
II	4000	66	3WT8402-5UA72-0AA2 ¹⁾	36.295,00
Çekmeceli tip 3 kutuplu şalterler (55 ve 66 kA)				
I	800	55	3WT8080-5AA04-5AB2 ²⁾	9.118,00
I	1000	55	3WT8100-5AA04-5AB2 ²⁾	9.496,00
I	1250	55	3WT8120-5AA04-5AB2 ²⁾	11.103,00
I	1600	66	3WT8161-5AA04-5AB2 ²⁾	17.174,00
II	2000	66	3WT8202-5AA04-5AB2 ²⁾	20.916,00
II	2500	66	3WT8252-5AA04-5AB2 ²⁾	26.643,00
II	3200	66	3WT8322-5AA04-5AB2 ²⁾	31.364,00
II	3800	66	3WT8402-5AA06-5AB2 ²⁾	43.386,00
Çekmeceli tip 3 kutuplu motorlu şalterler (55 ve 66 kA)				
I	800	55	3WT8080-5UA74-5AB2 ¹⁾²⁾	10.902,00
I	1000	55	3WT8100-5UA74-5AB2 ¹⁾²⁾	11.281,00
I	1250	55	3WT8120-5UA74-5AB2 ¹⁾²⁾	12.888,00
I	1600	66	3WT8161-5UA74-5AB2 ¹⁾²⁾	18.958,00
II	2000	66	3WT8202-5UA74-5AB2 ¹⁾²⁾	22.700,00
II	2500	66	3WT8252-5UA74-5AB2 ¹⁾²⁾	28.426,00
II	3200	66	3WT8322-5UA74-5AB2 ¹⁾²⁾	33.149,00
II	3800	66	3WT8402-5UA76-5AB2 ¹⁾²⁾	45.170,00

1) Motor mekanizması açtırma bobini, kapama bobini ve ilave yardımcı kontak 2 enversör fiyata dahildir.

2) Çekmeceli şalterde shutter fiyata dahildir.

Bağlantı tipleri:

- 800 - 3200 A arası 3WT8 sabit tip güç şalterleri standart olarak yatay bara bağlantılıdır. 4000 A sabit tip güç şalteri standart olarak düşey bara bağlantılıdır.
- 800 - 3200 A arası 3WT8 çekmeceli tip güç şalterleri standart olarak yatay bara bağlantılıdır. 3800 A çekmeceli tip güç şalteri standart olarak düşey bara bağlantılıdır.
- 3WT8 güç şalteri bağlantı şeması için sayfa 197'e bakınız.

SENTRON 3WT SERİSİ AÇIK TİP OTOMATİK ŞALTERLER 4000 A'e KADAR



Boy	Nominal Akım In (A)	3 kutuplu açık tip güç şalteri Çekmecesi 2) Sipariş No	Birim Fiyatı TL
-----	------------------------	--	-----------------------

**3WT8 Şalter için Çekmece (Çekmeceli şaltere dönüştürme seti ayrıca sipariş edilmelidir.)
3 kutuplu**

I	400 ... 1250	3WT9883-2AC10**	2.082,00
I	1600	3WT9883-4AC10**	2.251,00
II	2000 ... 2500	3WT9883-6AC10**	2.318,00
II	3200	3WT9883-7AC10**	2.618,00
II	3800	3WT9883-8BC20**	4.157,00

** 2 adet kumanda devresi bağlantı soketi fiyata dahildir.

**3WT8 sabit tip güç şalterini çekmeceli tip güç şalterine dönüştürme seti.
3 kutuplu**

I	Sabit tip şalteri çekmeceli şaltere dönüştürmek için	3WT9888-0GA00	1.235,00
II	Sabit tip şalteri çekmeceli şaltere dönüştürmek için	3WT9888-0KA00	1.334,00

Sonradan ilave edilebilen ve yedek parça olarak sipariş edilebilen aksesuarlar

Açıklamalar	Sipariş No.	Birim Fiyatı TL	
Kapama Bobini veya 2. Actırıcı Bobin	220-240V AC/220-250V DC	3WT9851-1JK00	356,00
Düşük Gerilim Bobini	220-240V AC/220-250V DC	3WT9853-1JK00	566,00
Ani/0,2sn gecikmeli tip	380-415V AC	3WT9853-1JM00	566,00
Düşük Gerilim Bobini	220-240V AC	3WT9854-1JK00	930,00
0,2sn-3.2sn gecikmeli tip	380-415V AC	3WT9854-1JM00	930,00
Motor mekanizması	220-240V AC/220-250V DC	3WT9832-1JK00	1.553,00
İlave yardımcı kontak	2 enversör	3WT9816-1CE00	356,00
Kumanda Devresi Soketi (Sabit Tip)		3WT9825-1JC00	89,00
Kumanda Devresi Soketi (Çekmeceli Tip)		3WT9827-1JA00	89,00
Mekanik Kilitleme Modülü	Sabit tip şalter için	3WT9866-3JA00*	1.395,00
Mekanik Kilitleme Modülü	çekmeceli tip şalter için	3WT9866-4JA00*	1.395,00
İlave Bowden Kablosu 2m.		3WT9866-8JA00**	333,00
İlave Bowden Kablosu 3m.		3WT9866-8JA01**	435,00

* Herbir şalter için bir adet sipariş edilmelidir, 2m. bowden kablosu dahildir.

** Üç şalteri birbiriyle mekaniki olarak kilitlemek için, her şalter için ilave birer adet bowden kablosu ayrıca sipariş edilmelidir.

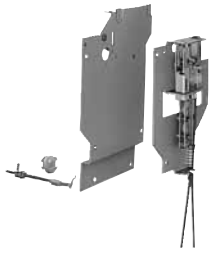

3WT9866-3JA00



3WT9851-1JK00

3KD TİPİ SİGORTASIZ YÜK KESİCİLERİ

YENİ

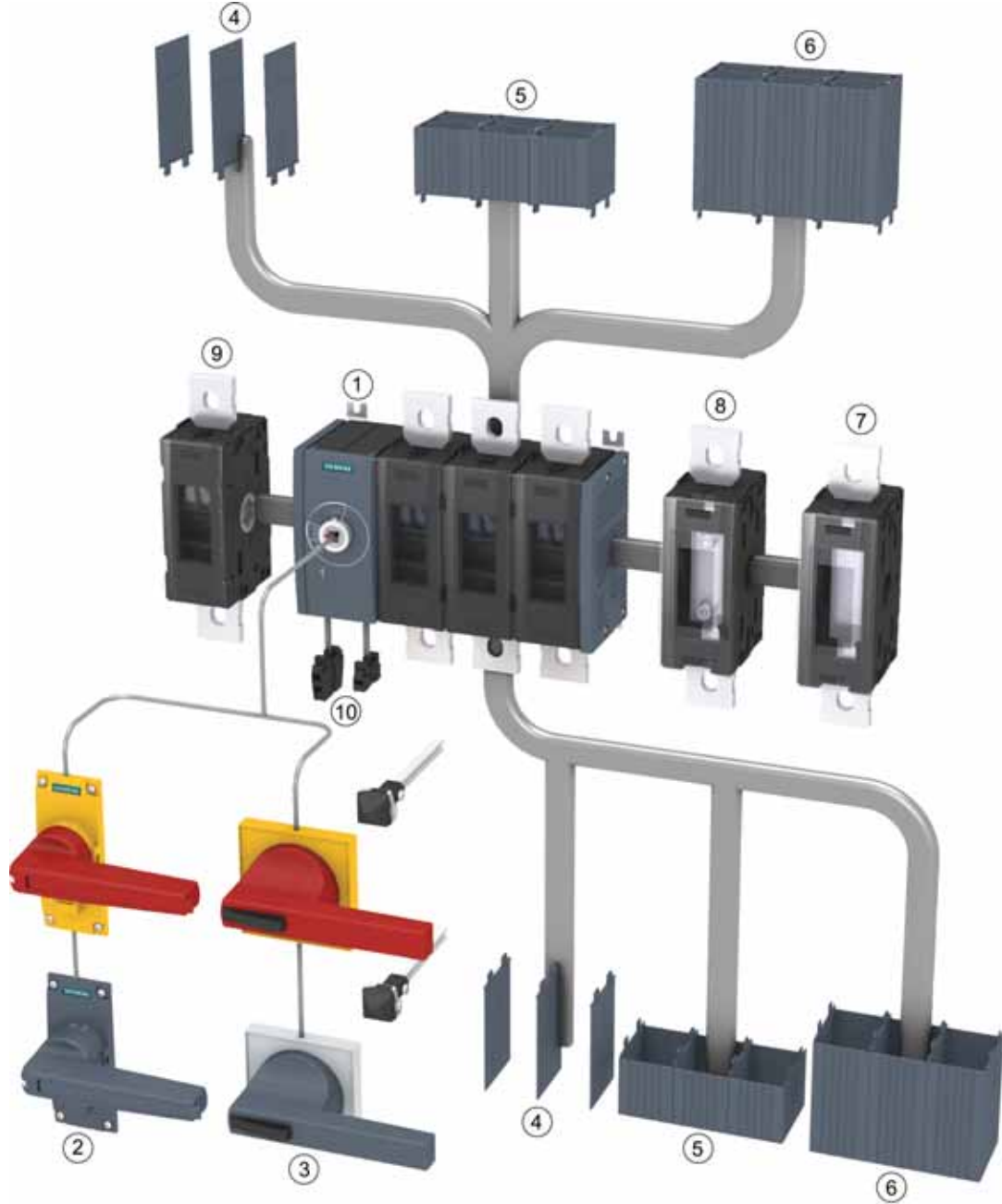
3KD YÜK KESİCİ BOY 3'ten BOY 5'e KADAR
Ana Bileşenleri ve Aksesuarları

- ① 3KD yük kesici
- ② Doğrudan tahrik kolu
- ③ Kapıdan tahrik mekanizması
- ④ Faz ayrıcı plaka
- ⑤ Klemens kapağı kısa tip

- ⑥ Klemens kapağı uzun tip
- ⑦ N / PE klemensi (sabit köprülü)
- ⑧ Nötr klemensi (ayrılabilir geçiş klemensli)
- ⑨ 4. kontak elemanı
- ⑩ Yardımcı kontak elemanı

3KD TİPİ SİGORTASIZ YÜK KESİCİLERİ

YENİ



3KD5230-ORE20-0



3KD3230-ONE10-0

Malzeme Cinsi	Boy	Anma Akımı (A)	Sipariş No.		Birim Fiyatı TL	Min. Sipariş Adedi
			Soldan Tahrikli	Ortadan Tahrikli		

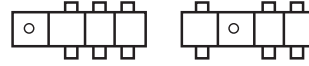

3KD Yük kesici (Sigortasız) 3 kutuplu tahrik kolu hariç : IEC 60947-1, IEC 60947-3

Yük altında açma kapama yapabilir. İzolasyon gerilimi : 1000 VAC	2	80	3KD2830-ONE10-0	3KD2830-ONE20-0	270,00	1
		100	3KD3030-ONE10-0	3KD3030-ONE20-0	369,00	1
		125	3KD3230-ONE10-0	3KD3230-ONE20-0	417,00	1
		160	3KD3430-ONE10-0	3KD3430-ONE20-0	520,00	1
		200	3KD3630-ONE10-0	3KD3630-ONE20-0	589,00	1
Kullanım sınıfları : AC21A, DC21A AC22A, DC22A AC23A, DC23A	3	200	3KD3630-OPE10-0	3KD3630-OPE20-0	624,00	1
		250	3KD3830-OPE10-0	3KD3830-OPE20-0	748,00	1
		315	3KD4030-OPE10-0	3KD4030-OPE20-0	782,00	1
		400	3KD4230-OPE10-0	3KD4230-OPE20-0	1.162,00	1
nominal işletme gerilimi 690VAC (50/60Hz)	4	500	3KD4430-OQE10-0	3KD4430-OQE20-0	1.338,00	1
		630	3KD4630-OQE10-0	3KD4630-OQE20-0	1.682,00	1
		800	3KD4830-OQE10-0	3KD4830-OQE20-0	3.711,00	1
yassı bağlantılı tiplerde klemens bağlantı kapakları ayrıca sipariş edilmelidir.	5	1000	3KD5030-ORE10-0	3KD5030-ORE20-0	4.854,00	1
		1250	3KD5230-ORE10-0	3KD5230-ORE20-0	5.694,00	1
		1600	3KD5430-ORE10-0	3KD5430-ORE20-0	6.160,00	1

Malzeme Cinsi	Sipariş No.	Birim Fiyatı TL	Min. Sipariş Adedi
---------------	-------------	-----------------	--------------------

3KD YÜK KESİCİ AKSESUARLARI

4. Kutup Elemanı (Anahtarlamalı kutup)

Yassı Bağlantı

Boy 2 için; 3KD....-N	3KD9205-0	132,00	1
Boy 3 için; 3KD....-P	3KD9305-0	323,00	1
Boy 4 için; 3KD....-Q	3KD9405-0	772,00	1
Boy 5 için; 3KD....-R	3KD9505-0	1.997,00	1

Nötr Modülü (Ayrılabilir geçiş klemensi)

Yassı Bağlantı

Boy 2 için; 3KD....-N	3KD9206-0	88,00	1
Boy 3 için; 3KD....-P	3KD9306-0	216,00	1
Boy 4 için; 3KD....-Q	3KD9406-0	151,00	1
Boy 5 için; 3KD....-R	3KD9506-0	1.333,00	1

Nötr veya PE Modülü (Sabit köprülü)

Yassı Bağlantı

Boy 2 için; 3KD....-N	3KD9206-7	78,00	1
Boy 3 için; 3KD....-P	3KD9306-7	194,00	1
Boy 4 için; 3KD....-Q	3KD9406-7	390,00	1
Boy 5 için; 3KD....-R	3KD9506-7	1.200,00	1

Yardımcı Kontakt Modülü Boy 2 için¹⁾

Standart tip	3KD9103-5	50,00	1
Test fonksiyonlu tip	3KD9103-6	50,00	1
Test fonksiyonlu ve erken kapatan kontaklı	3KD9103-7	50,00	1

¹⁾ Yardımcı kontak elemanı ayrıca sipariş edilmelidir. En fazla 2 yardımcı kontak elemanı monte edilebilir

Yardımcı Kontakt Elemanı Boy 3, 4 ve 5 için²⁾

1 NO	3SB3400-OB	17,00	1
1 NC	3SB3400-OC	17,00	1
1 NO+1NC	3SB3400-OA	21,00	1
2 NO	3SB3400-OD	28,00	1
2 NC	3SB3400-OE	28,00	1

²⁾ Tahrik elemanına monte edilir.



3KD9205-0



3KD9206-0



3KD9206-7



3KD9103-5



3SB3400-OB



3SB3400-OA

3KD TİPİ SİGORTASIZ YÜK KESİCİ AKSESUARLARI

YENİ



3KD9201-1



3KD9201-2



3KD9215-1



3KD9215-2



3KD9302-0



3KD9302-1

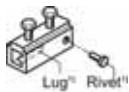

8UC6023



8UC6013

Malzeme Cinsi	Sipariş No.	Birim Fiyatı TL	Min. Sipariş Adedi
---------------	-------------	-----------------	--------------------

Tahrik Kolu (Standart tip)

Gri (3 asma kilide kadar takılabilir)

Boy 2 için; 3KD....-N	3KD9201-1	116,00	1
Boy 3 için; 3KD....-P	3KD9301-1	149,00	1
Boy 4 için; 3KD....-Q	3KD9401-1	176,00	1
Boy 5 için; 3KD....-R	3KD9501-1	252,00	1

Sarı / Kırmızı (3 asma kilide kadar takılabilir)

Boy 2 için; 3KD....-N	3KD9201-2	116,00	1
Boy 3 için; 3KD....-P	3KD9301-2	149,00	1
Boy 4 için; 3KD....-Q	3KD9401-2	176,00	1
Boy 5 için; 3KD....-R	3KD9501-2	252,00	1

Kapıdan Tahrik Mekanizması Komple 300 mm Uzatma Mili ve Kuplaj Parçası Dahil

Gri (3 asma kilide kadar takılabilir)

Boy 2 için; 3KD....-N	3KD9215-1	157,00	1
Boy 3 için; 3KD....-P	3KD9315-1	181,00	1
Boy 4 için; 3KD....-Q	3KD9415-1	246,00	1
Boy 5 için; 3KD....-R	3KD9515-1	392,00	1

Sarı / Kırmızı (3 asma kilide kadar takılabilir)

Boy 2 için; 3KD....-N	3KD9215-2	157,00	1
Boy 3 için; 3KD....-P	3KD9315-2	181,00	1
Boy 4 için; 3KD....-Q	3KD9415-2	246,00	1
Boy 5 için; 3KD....-R	3KD9515-2	392,00	1

Uzatma Mili 300 mm Uzunlukta

Boy 2 için; 3KD....-N	8 x 8 mm	8UC6032	42,00	1
Boy 3 için; 3KD....-P	10 x 10 mm	3KD9302-0	49,00	1
Boy 4 için; 3KD....-Q	10 x 10 mm	8UC6033	54,00	1
Boy 5 için; 3KD....-R	12 x 12 mm	8UC6034	61,00	1

Uzatma Mili 600 mm Uzunlukta

Boy 2 için; 3KD....-N	8 x 8 mm	8UC6082	66,00	1
Boy 3 için; 3KD....-P	10 x 10 mm	3KD9302-1	85,00	1
Boy 4 için; 3KD....-Q	10 x 10 mm	8UC6083	89,00	1
Boy 5 için; 3KD....-R	12 x 12 mm	8UC6084	102,00	1

Mil Birleştirme Parçası

Boy 1 ve 2 için	8 x 8 mm	8UC6022	42,00	1
Boy 3 ve 4 için	10 x 10 mm	8UC6023	77,00	1
Boy 5 için	12 x 12 mm	8UC6024	102,00	1

Kuplaj Ara Parçası

Boy 1 ve 2 için	8 x 8 mm	8UC6017-2AA	106,00	1
Boy 3 ve 4 için	10 x 10 mm	8UC6013	212,00	1
Boy 5 için	12 x 12 mm	8UC6014	242,00	1



3KD TIPI SİGORTASIZ YÜK KESİCİ AKSESUARLARI

YENİ

Malzeme Cinsi	Sipariş No.	Birim Fiyatı TL	Min. Sipariş Adedi
---------------	-------------	-----------------	--------------------

Faz Ayırıcı Plakalar

3 Kutuplu Cihazlar İçin (1 takım 6 adet)

Boy 2 için; 3KD....-N	3KD9108-6	90,00	1
Boy 3 için; 3KD....-P	3KD9308-6	99,00	1
Boy 4 için; 3KD....-Q	3KD9408-6	129,00	1
Boy 5 için; 3KD....-R	3KD9508-6	171,00	1

4 Kutuplu Cihazlar İçin (1 takım 8 adet)

Boy 2 için; 3KD....-N	3KD9108-8	121,00	1
Boy 3 için; 3KD....-P	3KD9308-8	130,00	1
Boy 4 için; 3KD....-Q	3KD9408-8	171,00	1
Boy 5 için; 3KD....-R	3KD9508-8	228,00	1

3KD9108-6



3KD9204-6



3KD9204-7

Klemens Kapakları

Standart Tip

3 Kutuplu Cihazlar İçin (1 takım 6 adet)

Boy 2 için; 3KD....-N	3KD9204-6	133,00	1
Boy 3 için; 3KD....-P	3KD9304-6	176,00	1
Boy 4 için; 3KD....-Q	3KD9404-6	219,00	1
Boy 5 için; 3KD....-R	3KD9504-6	472,00	1

Kısa Tip

3 Kutuplu Cihazlar İçin (1 takım 6 adet)

Boy 2 için; 3KD....-N	3KD9204-7	112,00	1
Boy 3 için; 3KD....-P	3KD9304-7	123,00	1
Boy 4 için; 3KD....-Q	3KD9404-7	176,00	1

Klemens Kapakları

Standart Tip

4 Kutuplu Cihazlar İçin (1 takım 8 adet)

Boy 2 için; 3KD....-N	3KD9204-8	178,00	1
Boy 3 için; 3KD....-P	3KD9304-8	215,00	1
Boy 4 için; 3KD....-Q	3KD9404-8	291,00	1
Boy 5 için; 3KD....-R	3KD9504-8	592,00	1

Kısa Tip

4 Kutuplu Cihazlar İçin (1 takım 8 adet)

Boy 2 için; 3KD....-N	3KD9204-5	136,00	1
Boy 3 için; 3KD....-P	3KD9304-5	153,00	1
Boy 4 için; 3KD....-Q	3KD9404-5	229,00	1

3KD9204-8

3KD9204-5

3KC TİPİ MANUEL TRANSFER ŞALTERİ (I-0-II)

YENİ

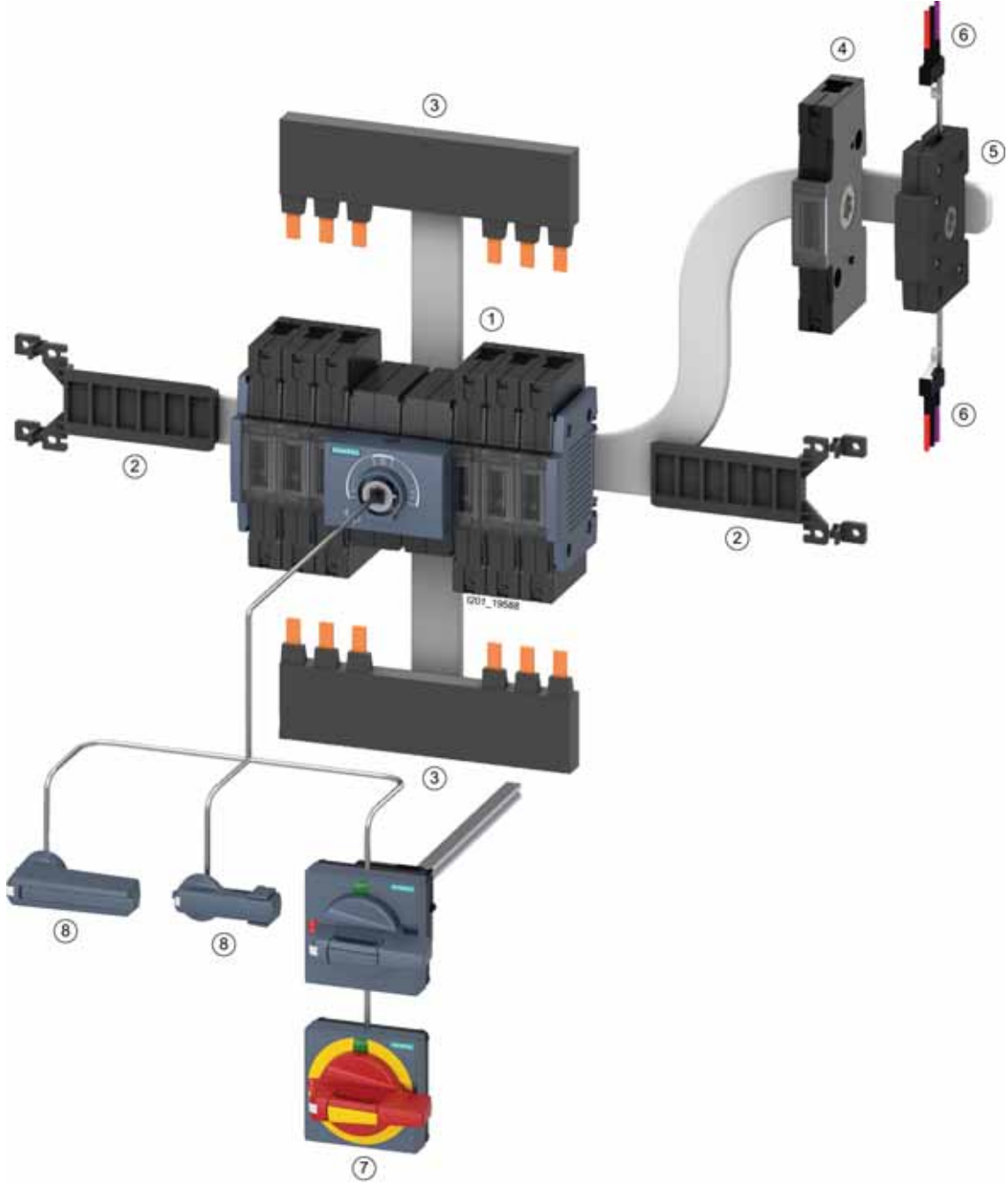
3KC MANUEL TRANSFER ŞALTERİ (MTSE) BOY 1 ve BOY 2: 16-160A, 3/4 KUTUPLU
Ana Bileşenleri ve Aksesuarları

- ① 3KC Manuel transfer şalteri
- ② Tabana montaj kiti
- ③ Köprüleme barası
- ④ 4. kontak elemanı

- ⑤ Yardımcı kontak modülü
- ⑥ Yardımcı kontak elemanı
- ⑦ Kapıdan tahrik mekanizması
- ⑧ Doğrudan tahrik kolu

3KC TİPİ MANUEL TRANSFER ŞALTERİ (I-0-II)

YENİ

3KC MANUEL TRANSFER ŞALTERİ (MTSE) BOY 3'TEN BOY 5'E KADAR: 200-1600A, 3/4 KUTUPLU
Ana Bileşenleri ve Aksesuarları

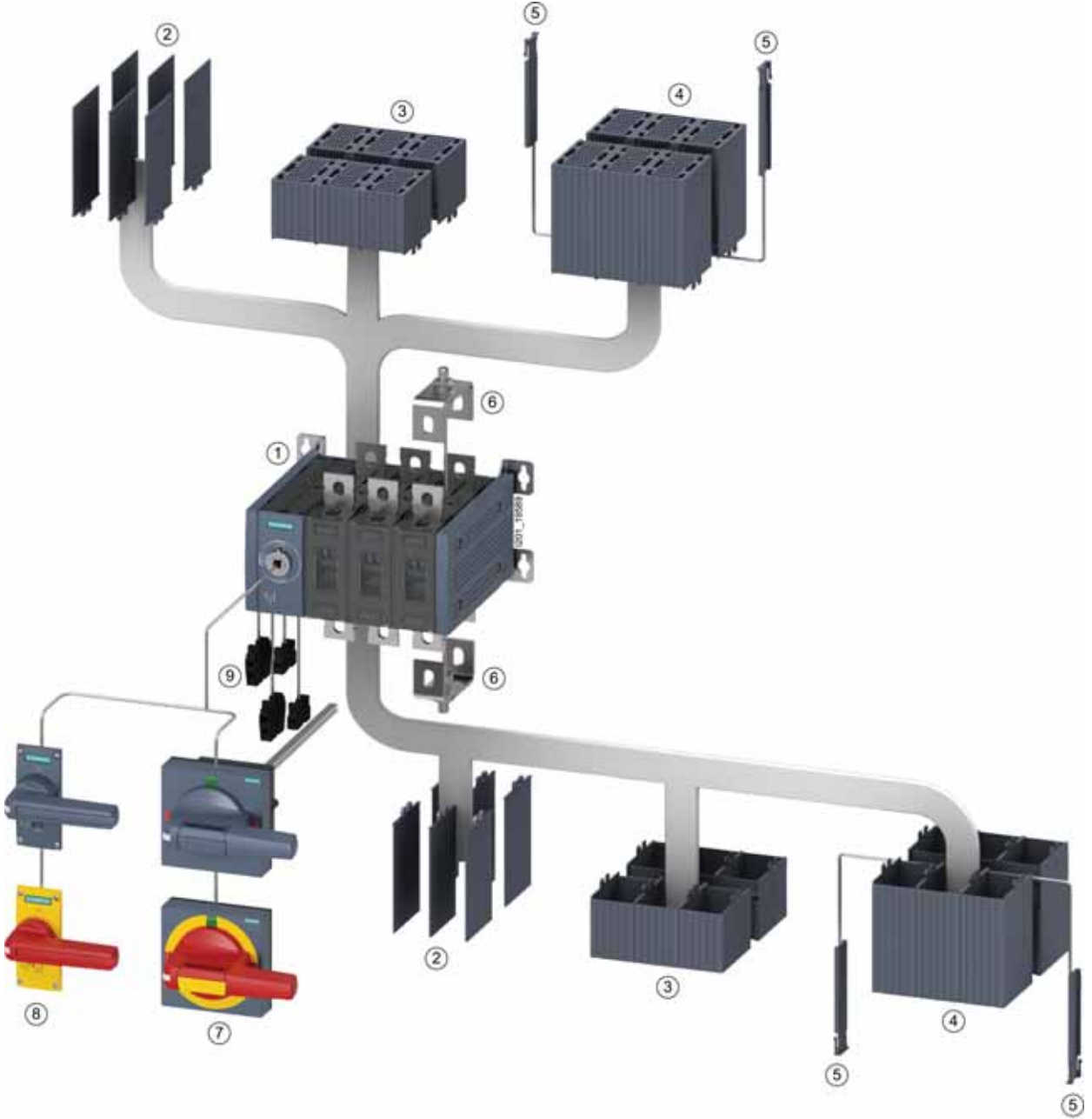

- ① 3KC Manuel transfer şalteri
- ② Faz ayırıcı plakalar
- ③ Klemens kapağı kısa tip
- ④ Klemens kapağı uzun tip

- ⑤ Yan plakalar
- ⑥ Köprüleme bağlantı parçaları
- ⑦ Kapıdan tahrik mekanizması
- ⑧ Doğrudan tahrik kolu
- ⑨ Yardımcı kontak elemanı

3KC TİPİ MANUEL TRANSFER ŞALTERLERİ

YENİ

Malzeme Cinsi	Boy	Anma Akımı (A)	Sipariş No.		Birim Fiyatı TL	Min. Sipariş Adedi
			Soldan Tahrikli	Ortadan Tahrikli		

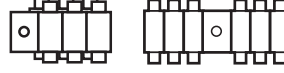

3KC Manuel Transfer Şalteri: 3 kutuplu, tahrik kolu hariç: IEC 60947-1, IEC 60947-3

3KC0336-0PE00-0AA0	İzolasyon gerilimi: 1000 VAC	2	80	-	3KC0328-2NE00-0AA0	847,00	1
			100	-	3KC0330-2NE00-0AA0	1.130,00	1
			125	-	3KC0332-2NE00-0AA0	1.413,00	1
			160	-	3KC0334-2NE00-0AA0	1.574,00	1
	Kullanım sınıfları: AC31B, AC32B, AC33B, AC35B	3	200	3KC0336-0PE00-0AA0	-	2.503,00	1
			250	3KC0338-0PE00-0AA0	-	3.230,00	1
			315	3KC0340-0PE00-0AA0	-	3.714,00	1
			400	3KC0342-0PE00-0AA0	-	4.440,00	1
Nominal işletme gerilimi: 690VAC (50/60Hz)	4	500	3KC0344-0QE00-0AA0	-	5.813,00	1	
		630	3KC0346-0QE00-0AA0	-	6.176,00	1	
		800	3KC0348-0QE00-0AA0	-	7.830,00	1	
		3KC0346-2QE00-0AA0	5	1000	3KC0350-0RE00-0AA0	-	14.491,00
1250	3KC0352-0RE00-0AA0			-	21.434,00	1	
1600	3KC0354-0RE00-0AA0			-	25.874,00	1	

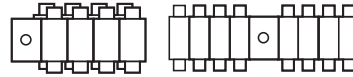

3KC Manuel Transfer Şalteri: 4 kutuplu, tahrik kolu hariç: IEC 60947-1, IEC 60947-3

3KC0346-0PE00-0AA0	İzolasyon gerilimi: 1000 VAC	2	80	-	3KC0428-2NE00-0AA0	1.050,00	1
			100	-	3KC0430-2NE00-0AA0	1.413,00	1
			125	-	3KC0432-2NE00-0AA0	1.776,00	1
			160	-	3KC0434-2NE00-0AA0	1.978,00	1
	Kullanım sınıfları: AC31B, AC32B, AC33B, AC35B	3	200	3KC0436-0PE00-0AA0	-	3.068,00	1
			250	3KC0438-0PE00-0AA0	-	3.956,00	1
			315	3KC0440-0PE00-0AA0	-	4.520,00	1
			400	3KC0442-0PE00-0AA0	-	5.409,00	1
Nominal işletme gerilimi: 690VAC (50/60Hz)	4	500	3KC0444-0QE00-0AA0	-	6.983,00	1	
		630	3KC0446-0QE00-0AA0	-	7.427,00	1	
		800	3KC0448-0QE00-0AA0	-	9.405,00	1	
		3KC0444-0QE00-0AA0	5	1000	3KC0450-0RE00-0AA0	-	17.397,00
1250	3KC0452-0RE00-0AA0			-	25.713,00	1	
1600	3KC0454-0RE00-0AA0			-	31.040,00	1	



3KD9105-2

Malzeme Cinsi	Sipariş No.	Birim Fiyatı TL	Min. Sipariş Adedi
---------------	-------------	-----------------	--------------------

3KC TİPİ MANUEL TRANSFER ŞALTER AKSESUARLARI

4. Kutup Elemanı (Anahtarlamalı kutup)

Yassı Bağlantı

Boy 1 için; 3KC....-M	3KD9105-2	73,00	1
Boy 2 için; 3KC....-N	3KD9205-2	147,00	1

Yardımcı Kontakt Modülü (Boy 1 ve Boy 2 için)

Yassı Bağlantı

Boy 1 ve 2 için; 3KC0....-M/N	3KD9103-5	53,00	1
-------------------------------	-----------	-------	---

3KC TİPİ MANUNEL TRANSFER ŞALTER AKSESUARLARI

YENİ

Malzeme Cinsi	Sipariş No.	Birim Fiyatı TL	Min. Sipariş Adedi	
Tahrik Kolu (Standart tip)				
Gri (3 asma kilide kadar takılabilir)				
3KC9201-3	Boy 1 ve Boy 2 için; 3KC0....-M/N	3KC9201-3	121,00	1
	Boy 3 için; 3KC0....-P	3KC9301-1	161,00	1
	Boy 4 için; 3KC0....-Q	3KC9401-1	202,00	1
	Boy 5 için; 3KC0....-R	3KC9501-1	283,00	1
Sarı / Kırmızı (3 asma kilide kadar takılabilir)				
3KC9301-2	Boy 3 için; 3KC0....-P	3KC9301-2	161,00	1
	Boy 4 için; 3KC0....-Q	3KC9401-2	202,00	1
	Boy 5 için; 3KC0....-R	3KC9501-2	283,00	1
Kapıdan Tahrik Mekanizması Komple 300 mm Uzatma Mili ve Kuplaj Parçası Dahil				
Gri (3 asma kilide kadar takılabilir)				
8UD1131-2AE21	Boy 1 ve Boy 2 için; 3KC0....-M/N	8UD1131-2AE21	320,00	1
	Boy 3 için; 3KC0....-P	8UD1141-2AE21	424,00	1
	Boy 4 için; 3KC0....-Q	8UD1151-3AE21	484,00	1
	Boy 5 için; 3KC0....-R	8UD1161-4AE21	763,00	1
Sarı / Kırmızı (3 asma kilide kadar takılabilir)				
8UD1131-2AE21	Boy 1 ve Boy 2 için; 3KC0....-M/N	8UD1731-2AE05	204,00	1
	Boy 3 için; 3KC0....-P	8UD1841-2AE05	266,00	1
	Boy 4 için; 3KC0....-Q	8UD1851-3AE05	325,00	1
	Boy 5 için; 3KC0....-R	8UD1861-4AE05	365,00	1

Uzatma mili, mil birleştirme parçası ve kuplaj ara parçası için Sayfa 107'ye bakınız.

3KF TİPİ SİGORTALI YÜK KESİCİLERİ

YENİ

NH Sigorta Boy	Boy	Anma Akımı (A)	Sipariş No.		Birim Fiyatı TL	Min. Sipariş Adedi
			Soldan Tahrikli	Ortadan Tahrikli		

IEC 60269-2 standardında NH sigortalar için
AC-21A, AC-22A, AC-23A, 400 V ... 690 V
DC-21A, DC-22A, DC-23A, 220 V ... 440 V
AC-23A, 15kW ... 800 kW

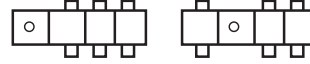

3KF tipi sigortalı yük kesici 3 kutuplu tahrik kolu hariç : IEC 60947-1, IEC 60947-3
NH sigortalar ayrıca sipariş edilmelidir.



3KF3325-OLF11

00/000	2	125	3KF2312-OLF11	3KF2312-OMF11	626,00	1
00/000	2	160	3KF2316-OLF11	3KF2316-OMF11	1.035,00	1
1	3	250	3KF3325-OLF11	3KF3325-OMF11	1.795,00	1
2/1	4	400	3KF4340-OLF11	3KF4340-OMF11	2.558,00	1
3/2	5	630	3KF5363-OLF11	3KF5363-OMF11	4.670,00	1
3/2	5	800	3KF5380-OLF11	3KF5380-OMF11	7.447,00	1

AKSESUAR

YENİ

Kapıdan Tahrik Mekanizması Komple, (3 asma kilide kadar takılabilir)

Gri	Kol Uzunluğu	Mil Ölçüsü			
Boy 2, 3KF2 için	100	8x8	8UD1141-2AF21	211,00	1
Boy 3, 3KF3 için	100	10x10	8UD1141-3AF21	337,00	1
Boy 4, 3KF4 için	140	10x10	8UD1151-3AF21	351,00	1
Boy 5, 3KF5 için	200	12x12	8UD1161-4AF21	553,00	1
Sarı/Kırmızı	Kol Uzunluğu	Mil Ölçüsü			
Boy 2, 3KF2 için	100	8x8	8UD1141-2AF25	222,00	1
Boy 3, 3KF3 için	100	10x10	8UD1141-3AF25	353,00	1
Boy 4, 3KF4 için	140	10x10	8UD1151-3AF25	743,00	1
Boy 5, 3KF5 için	200	12x12	8UD1161-4AF25	581,00	1



8UD1141-3AF21



8UD1141-3AF25

SENTRON 3NJ4 HAT GİRİŞİ DİKEY TİP SİGORTALI YÜK AYIRICILARI 2000A'e KADAR

- IEC/EN 60439-1, IEC/EN 60947-3'e uygun
- 690VAC'ye kadar
- Anma akımı 160A'den 2000A'e kadar
- Bakım için park konumu
- 1 -kutup veya 3- kutup anahtarlama tipi
- yatay veya dikey montaj imkanı
- Koruma sınıf IP30

Anma Akımı (A)	NH Sigorta Boy	Busbar Merkez Mesafesi (mm)	Bağlantı Tipi	Sipariş No.	Birim Fiyatı TL	Min. Sipariş Adedi
----------------	----------------	-----------------------------	---------------	-------------	-----------------	--------------------

Dikey Tip NH Sigortalı Yük Ayırıcılar (1 kutup ayrı anahtarlama)

160*	00 ve 000	185*	M8 yassı bağlantı	3NJ4101-3BF01	713,00	1
250	1	185	M10 yassı bağlantı	3NJ4121-3BF01	1.276,00	1
400	2 ve	185	M12 yassı bağlantı	3NJ4131-3BF01	1.316,00	1
630	3 ve 2	185	M12 yassı bağlantı	3NJ4141-3BF01	1.513,00	1

Dikey Tip NH Sigortalı Yük Ayırıcılar (3 kutup anahtarlama)

160*	00 ve 000	100	M8 yassı bağlantı	3NJ4103-3BF02	403,00	1
160*	00 ve 000	100	F70 blok klemens	3NJ4103-3BR02	530,00	1
160	00 ve 000	185*	M8 yassı bağlantı	3NJ4103-3BF01	731,00	1
250	1	185	M10 yassı bağlantı	3NJ4123-3BF01	1.276,00	1
400	2 ve 1	185	M12 yassı bağlantı	3NJ4133-3BF01	1.316,00	1
630	3 ve 2	185	M12 yassı bağlantı	3NJ4143-3BF01	1.514,00	1

Busbar sistemlerine montaj adaptörü

3NJ4103-3BF01 ve 3NJ4101-3BF01 yük kesicilerin 185 mm busbar merkez mesafeli busbar sistemlerine montajı için gereklidir. Boy 1 ve 3'e adaptasyon dahil.

3NJ5930-3BB	236,00	1
-------------	--------	---

*3NJ5930-3BB adaptörü gereklidir.

Not: 630A ve üzeri tipler için satış birimlerimize danışınız.



3NJ4101-3BF01



3NJ4103-3BF01

3NJ4123-3BF01



3NJ5930-3BB

SENTRON 3NP1 TİPİ NH-BIÇAKLI SİGORTALI YÜK AYIRICILARI



3NP1 tipi NH-Bıçaklı Sigortalı yük kesicileri

En önemli ürün özelliklerine genel bir bakış

- Baştan sona tüm boylar için blok klemens bağlantısı mevcuttur
- Yuvarlak iletken ve izoleli bara bağlantısı mümkün
- Baştan sona sigorta denetimi mümkün
- Eklenebilir busbar tutucular
- Busbar kalınlığının 5/10 mm olarak değiştirilmesi durumunda parça çıkartılmasına veya kırılmasına gerek yoktur.
- Dahili akım yollarına müdahale etmeden kablo çıkışı alt veya üst olarak ayarlanabilir.
- Değişik sistem şartlarına ve taban kaideli ve kadesiz olan busbar sistemlerine mükemmel uyum için örtü plakaları
- Arkadan bağlantı yapılmasında da dokunmaya karşı koruma
- Sigortaların kilitleme pimi sayesinde dokunmaksızın çıkartılma imkanı
- Tüm cihazların mühürlenmesi ve kilitlemesi mümkündür.

Anma Akımı (A)	Bağlantı Tipi	Boy	Sipariş No.	Birim Fiyatı TL	Min. Sipariş Adedi
----------------	---------------	-----	-------------	-----------------	--------------------

Önden ve Dipten Tespitli Tip

Alttan veya üstten bağlantı mümkün

160	Blok Klemensli bağlantı	000 ¹⁾²⁾	3NP1123-1CA20	188,00	1
160	Yassı Bağlantı	00 ve 000 ²⁾	3NP1133-1CA10	209,00	1
160	Blok Klemens	00 ve 000 ²⁾	3NP1133-1CA20	259,00	1
250	Yassı Bağlantı	1 ve 0 ²⁾	3NP1143-1DA10	574,00	1
400	Yassı Bağlantı	2 ve 1 ²⁾	3NP1153-1DA10	720,00	1
630	Yassı Bağlantı	3 ve 2 ²⁾	3NP1163-1DA10	968,00	1



3NP1...

Bara Sistemlerine Takılabilen Tip
Bara ortası mesafe 60 mm

12 mm'den 30 mm'ye kadar bara enleri 5 ile 10 mm kalınlığında baralar için

160	Üstten veya alttan Blok Klemensli bağlantı	000 ¹⁾²⁾	3NP1123-1BC20	408,00	1
160	Üstten veya alttan Yassı bağlantı	00 ve 000 ²⁾	3NP1133-1BC10	353,00	1
160	Üstten veya alttan Blok Klemensli bağlantı	00 ve 000 ²⁾	3NP1133-1BC20	408,00	1
250	Üstten veya alttan yassı bağlantı	1 ve 0 ²⁾	3NP1143-1BC10	1.005,00	1
400	Üstten veya alttan yassı bağlantı	2 ve 1 ²⁾	3NP1153-1BC10	1.210,00	1
630	Üstten veya alttan yassı bağlantı	3 ve 2 ²⁾	3NP1163-1BC10	1.766,00	1

¹⁾ 125 ve 160 A sadece 21 mm genişliğe sahip 3NA3832-8 (125A) ve 3NA3836-8 (160 A) sigortalar ile mümkündür. Diğer NH-Bıçaklı sigorta buşonları sayfa 23'de mevcuttur.

²⁾ Bu kesicilerde; yeni tip, ilave ön yüzey bayrak göstergeli ve izole kapaklı, 3NA6 NH-Bıçaklı sigorta buşonları da kullanılabilir.

3NP1 Tipi Yük Ayırıcı Aksesuarları

21 mm Genişliğe Sahip NH-Bıçaklı Sigorta Buşonları

125 A	000	3NA3832-8	110,00	1
160 A	000	3NA3836-8	115,00	1

Yardımcı Kontak Elemanı 1C/0 (Enversör)

3NP112 için	NH000	3NP1920-1FA00	47,00	1
3NP113 için	NH00	3NP1930-1FA00	47,00	1
3NP114, 3NP115 ve 3NP116 için	NH1-NH3	3NP1940-1FA00	47,00	1

Standart DIN Ray adaptörü

3NP112 için	NH000	3NP1923-1EA00	29,00	1
3NP113 için	NH00	3NP1933-1EB00	34,00	1
3NP114 için	NH1	3NP1943-1EB00	34,00	1

3NP1 Örtü Plakaları

Yükseklik
Genişlik (mm)

3NP 1123 için	215x130	NH000	3NP1923-1DA00	26,00	1
3NP 1133 için	215x130	NH00	3NP1933-1DA00	34,00	1
3NP 1143 için	375x220	NH1	3NP1943-1DA00	69,00	1
3NP 1153 için	375x220	NH2	3NP1953-1DA00	69,00	1
3NP 1163 için	375x290	NH3	3NP1963-1DA00	82,00	1



3NP1923-1DA00

Kondansatör Tipi	Gerilim (V)	Güç (kVAR)	Güç (kVAR) 400VAC	Sipariş No.	Birim Fiyatı TL	Min. Sipariş Adedi
------------------	-------------	------------	-------------------	-------------	-----------------	--------------------

Alçak Gerilim Güç Kondansatörleri IEC 831-1+2, EN60831-1+2

Trifaze Bağlantılı, 50 Hz MKK Tip-PhaseCap



4RB5..

- Max. Ortam sıcaklığı 55°C
- Silindirik kuru tip
- Aşırı akım I_{max} : 1,3* I_N
- Inrush akımı I_s : 300* I_N
- Toplam kayıplar <0,45W/kvar
- Entegre koruma sigortası
- 130.000 / 180.000 saat ömür (temp class -40D / temp class -40C)
- Deşarj dirençleri beraberinde**
- Montaj şekli: isteğe bağlı dikey veya yatay
- Şebeke kalitesi kötü harmonikli sistemler veya reaktörlerle kullanım için 440V ve üzeri kondansatör kullanılmalıdır.

400	5	-	4RB5083-3FC50	304,00	6
415	10,4	10	4RB5104-3EB50	344,00	6
400	12.5	-	4RB5150-3EE50	532,00	6
400	20	-	4RB5200-3EA50	520,00	6
400	25	-	4RB5250-3EA50	552,00	4
440	7.5	6.2	4RB5075-3EE50	472,00	6
440	12.5	10.4	4RB5150-3EJ50	520,00	6
440	14.2	11.7	4RB5142-3EE50	532,00	6
440	15	12.5	4RB5150-3EE50	532,00	6
440	25	20.7	4RB5250-3EE50	632,00	4
440	28.1	23.3	4RB5281-3EE50	652,00	4
480	12.5	8.7	4RB5150-3FC50	512,00	6
480	15	10.4	4RB5150-3EJ50	520,00	6
480	16.7	11.6	4RB5200-3FC50	668,00	4
480	20	14.4	4RB5200-3EJ50	680,00	4
480	25	17.4	4RB5300-3FC50	732,00	4
480	30	21.5	4RB5300-3EJ50	736,00	4
480*	33	22.9	4RB4330-3EJ50	856,00	4
525	8.3	5	4RB5083-3FC50	304,00	6
525	10	6	4RB5100-3FC50	476,00	6
525	15	8.7	4RB5150-3FC50	512,00	6
525	20	11.6	4RB5200-3FC50	668,00	4
525	25	14.5	4RB5250-3FC50	716,00	4
525	30	17.4	4RB5300-3FC50	732,00	4

YENİ

* Phasecap Compact tipi üründür.



4RB5..

Trifaze Bağlantılı, 50 Hz MKK Tip-High Density

- Max. Ortam Sıcaklığı 55°C
- Inrush akımı I_s : 300* I_N
- Silindirik kuru tip
- Aşırı akım I_{max} : 1.5 * I_N
- Toplam kayıplar < 0.45W/kvar
- SIGUT klemensler
- 130.000 / 180.000 saat ömür (temp class -40D / temp class -40C)
- Deşarj dirençleri beraberinde**
- Montaj şekli: dikey

400	40	-	4RB6400-3EA50	1.176,00	2
400	50	-	4RB6500-3EA50	1.288,00	2
440	40	33	4RB6400-3EE50	1.196,00	2
440	50	41.3	4RB6500-3EE50	1.300,00	2
440	56	46	4RB6560-3EE50	1.384,00	2
525	40	23.2	4RB6400-3FC50	1.268,00	2

Trifaze Bağlantılı, 50 Hz MKP Tip-Phicap



4RB2..

- Max. Ortam Sıcaklığı 55°C
- Inrush akımı I_s : 300* I_N
- Silindirik yumuşak reçine emdirilmiş
- 100.000 / 135.000 saat ömür (temp class -40D / temp class -40C)
- Güç kaybı < 0.45 W/kVAR
- 2,5 ve 5 kVAR jak bağlantılı
- Montaj şekli: dikey

400	1	-	4RB2010-3EA50	76,00	12
400	1.5	-	4RB2015-3EA50	84,00	12
400	2.5	-	4RB2025-3EA50	104,00	12
400	5	-	4RB2050-3EA50	132,00	12
400	10	-	4RB2100-3EA50	260,00	6

1 - 1.5 - 2.5 - 5 kVAR kondansatörler kapaksız sevk edilir.

Monofaze Bağlantılı, 50 Hz MKP Tip



4RB2..

- Reçineli Tip
- 100.000 saat ömür
- Entegre koruma sigortası
- Deşarj dirençleri beraberinde
- Montaj şekli: dikey

230	0.5	-	4RB2017-1EA50	76,00	12
230	1	-	4RB2033-1EB50	92,00	12
230	1.7	-	4RB2017-1CD50	108,00	12
230	2.5	-	4RB2025-1CD50	136,00	12

- Monofaze kondansatörler kapaksız sevk edilir.

** Otomatik kompanzasyon uygulamalarında anahtarlama sıklığının 60 sn'nin altında olması gerektiğinde deşarj dirençleri yerine deşarj bobini kullanılmalıdır.

** Deşarj bobini uygulamasında deşarj direnci kullanımına gerek yoktur.

* 690V, 800V nominal gerilime sahip kondansatörler için firmamızla iletişime geçiniz.



4AJ9903-2YC



Klemens Kapağı



Muhafaza Kutusu

Açıklama	Sipariş No.	Birim Fiyatı TL	Min. Sipariş Adedi
----------	-------------	-----------------	--------------------

ALÇAK GERİLİM GÜÇ KONDANSATÖRLERİ AKSESUARLARI

Deşarj Bobini

Kondansatörün hızlı deşarjı için Deşarj bobini ($t < 10\text{sn}$)
(50 kVAR'a kadar grupların deşarjı için 1 adet
50-100 kVAR'lık gruplar için 2 adet deşarj bobini kullanılmalıdır).
Not: Deşarj bobini kullanılması durumunda deşarj direncine gerek yoktur.

4AJ9903-2YC	132,00	1
-------------	--------	---

**Kondansatör Klemens Kapağı (Koruma sınıfı IP55)
PhaseCap için**

121 mm. çaplı kondansatörler için Rakor No PG16*
142 mm. çaplı kondansatörler için Rakor No PG21*
* Kablo rakorları klemens kapağı siparişleri kapsamında değildir. Ayrıca sipariş edilmelidir.
Kondansatör boyutları için lütfen satış birimlerimize danışınız.

4RB9316-OCA00	44,00	10
4RB9321-OCA00	52,00	10

PhiCap için

1 - 1.5 kVAR'lık gruplar için
2.5 ve 5 kVAR'lık gruplar için
10 kVAR'lık gruplar için

4RB9313-OAF00	24,00	10
4RB9316-OAG00	32,00	10
4RB9321-OAH00	40,00	10

**Kondansatör Muhafaza Kutusu (Koruma Sınıfı IP55)
Phicap ve PhaseCap kondansatörler için**

12.5 kVAR'lık kondansatörlere kadar
20-30 kVAR'lık kondansatörler için

4RB9300-OBA00	78,00	10
4RB9300-OCA00	108,00	10

Malzeme Cinsi	p [%]	L [mH]	Qc [kVAR]	Sipariş No	Birim Fiyatı TL	Min. Sipariş Adedi
---------------	-------	--------	-----------	------------	-----------------	--------------------

HARMONİK REAKTÖRLERİ

reaktör oranı %5,67 THD V oranı %8'lere kadar, fr = 210 Hz $I_{Lineer} = 2,18 \cdot I_n$	5,67	4,9	6.25	4EP3801-1TE00	1.108,00	1
	5,67	2,15	12.5	4EP4001-0TE00	1.176,00	1
	5,67	1,22	25	4EP4401-4TE00	1.352,00	1
	5,67	0,61	50	4EU3032-5TE08-0AA0	1.920,00	1
	5,67	0,31	100	4EU3632-3TE08-0AA0	2.984,00	1



4EU3..

reaktör oranı %7,00 THD V oranı %8'lere kadar, fr = 189 Hz $I_{Lineer} = 1,77 \cdot I_n$	7	6,14	6.25	4EP3701-2TE00	920,00	1
	7	3,10	12.5	4EP4001-1TE00	1.116,00	1
	7	1,53	25	4EP4401-3TE00	1.240,00	1
	7	0,76	50	4EU2732-5TE08-0AA0	1.740,00	1
	7	0,38	100	4EU3632-4TE08-0AA0	2.864,00	1

reaktör oranı %14,00 THD V oranı %8'lere kadar, fr = 134 Hz $I_{Lineer} = 1,4 \cdot I_n$	14	13,3	6.25	4EP3900-7TE00	1.324,00	1
	14	6,63	12.5	4EP4300-6TE00	1.800,00	1
	14	3,32	25	4EU2732-0TE08-4CA0	2.152,00	1
	14	1,66	50	4EU3032-0TE08-0AA0	3.064,00	1
	14	0,83	100	4EU3931-1TE80-0A	5.700,00	1

Malzeme Cinsi	Boy	Yardımcı Kontakt	Sipariş No	Birim Fiyatı TL	Min. Sipariş Adedi
---------------	-----	------------------	------------	-----------------	--------------------

SIRIUS 3RT26 KONDANSATÖR KONTAKTÖRLERİ

YENİ

400 V AC	0 ... 12.5 kVAR	S00	1NO+1NC	3RT 2617-1AP03	208,00	1
	6 ... 16.7 kVAR	S0	1NO+2NC	3RT 2625-1AP05	244,00	1
	7 ... 20 kVAR	S0	1NO+2NC	3RT 2626-1AP05	297,00	1
	8 ... 25 kVAR	S0	1NO+2NC	3RT 2627-1AP05	348,00	1
	11 ... 33 kVAR	S0	1NO+2NC	3RT 2628-1AP05	510,00	1
	17 ... 50 kVAR	S2	1NO+1NC	3RT 2636-1AP03	760,00	1
	25 ... 75 kVAR	S2	1NO+1NC	3RT 2637-1AP03	970,00	1



3RT2617-..

3RT2636-..



3RT1647-1AP01

SIRIUS 3RT16 serisi Kondansatör Kontaktörleri (Kondansatör Kontaktörlerini üstte bulunan yeni 3RT26 serisinden seçebilirsiniz)

230 AC V 400 AC V 500 AC V 690 AC V								
7.5 kVAR	12.5 kVAR	15 kVAR	21 kVAR	S00	1NO+1NC	3RT 1617-1AP03	240,00	1
15 kVAR	25 kVAR	30 kVAR	42 kVAR	S0	1NO	3RT 1627-1AP01	390,00	1
30 kVAR	50 kVAR	60 kVAR	84 kVAR	S3	1NO	3RT 1647-1AP01	876,00	1

PFC 3C Reaktif Güç Kontrol Rölesi

Malzeme Cinsi	Sipariş No	Birim Fiyatı TL	Min. Sipariş Adedi
12 kademe röle çıkışlı ve haberleşebilen	4RB9512-8CD50	1.575,00	1



- Üç fazdan ölçüm
- Otomatik/Manuel mod seçimi, otomatik C/k ayarı, şifre koruma
- Besleme gerilimi : 95-272 V AC \pm %10
- Ölçülen aralık (L-N): 230 V AC \pm %15
- Düşük akımlarda çalışma imkanı
- 2 adet alarm rölesi ve çeşitli ölçüm parametrelerine alarm kurma özelliği
- Öğrenme Modu: kademe sayısı, kademe gücü, kademe tipi ve bağlantı şeklini öğrenme
- Uzaktan takip ve kontrol imkanı: RS-485 portu ve Modbus RTU haberleşmesi
- Fazlara ait V, I, f, Q, P, S büyüklükleri ve 21'e kadar harmonik ölçümü
- Akım trafolarının bağlantı şeklini otomatik öğrenme
- Dinamik kondensatör izleme (DCM) : Her bir kondansatörün reaktif gücünü hesaplama ve ölçülen değeri kompanzasyonda kullanabilme
- Kondansatörlerin deşarj süresini ayarlama, hızlı kademe devreye alma
- Kademelerinin devrede kalma süresi ve anahtarlama sayısı
- Dahili sıcaklık sensörü ile pano içi sıcaklığı ölçme ve çıkışlardan birini sıcaklığa bağlı fan çıkışı olarak tanıtmaya imkanı
- Verilerin hafızaya kaydedilmesi, Gerçek zamanlı saatle alarmları zaman etiketiyle kayıt altına alınma
- Grafik LCD Display
- Türkçe ve İngilizce dil seçeneği

PROPHI

Farklı Gerilim ve Haberleşme Protokolleri için bizimle irtibata geçiniz.

12 kademe röle çıkışlı	5208003	*	1
12 kademe transistör çıkışlı	5208006	4.978,00	1
6 kademe röle, 6 kademe transistör çıkışlı	5208007	4.978,00	1
12 kademe röle çıkışlı haberleşebilen	5208008	*	1
6 k. röle, 6 k. transistör çıkışlı haberleşebilen	5208009	6.960,00	1
12 kademe transistör çıkışlı haberleşebilen	5208091	6.960,00	1
12 kademe röle çıkışlı, OG için (100V)	5208017	2.670,00	1

(*) Fiyatlar için lütfen satış birimlerimizle irtibata geçiniz.

DİNAMİK KOMPAZASYON UYGULAMALARI İÇİN TRİSTÖR MODÜLLERİ
(Hızlı devreye girip çıkan endüktif yükler için)

TSM - LC Modülü : Elektronik kontrollü, kendi kendine denetimli, 50 kvar'a kadar kapasitif yükler için tristörlü anahtarlama elemanıdır. TSM-LC Modülü ile 50 kvar'a kadar güç kondansatörleri yaklaşık 5 milisaniye içerisinde ihtiyaç duyulduğu kadar devreye alınıp çıkartılabilir.

Özellikler :

- Tristör kumanda devresi modüle entegredir.
- Reaksiyon süresi 5 milisaniyedir.
- Gerilim, faz süresi ve kondansatör çıkışları sürekli denetim altında tutulur.



TSM-LC...

Tip	Gerilim	50 Hz'de Çıkış Gücü (kvar)	Sipariş No	Birim Fiyatı TL	Min. Sipariş Adedi
TSM-LC25	400	25	4RB9725-0EA50	4.052,00	1
TSM-LC50	400	50	4RB9750-0EA50	4.052,00	1

Not : Kompanzasyon rölesi olarak transistör çıkışlı tip kullanılmalıdır.

EW-22 Deşarj Direnci	4RB9810-0AA00	248,00	1
----------------------	---------------	--------	---

25 kvar veya 50 kvar kademelerde kullanım için, kademe başına bir adet gereklidir.

BD-100 Akım Sınırlayıcı Reaktör	4RB9830-0AA00	712,00	1
---------------------------------	---------------	--------	---

25 kvar veya 50 kvar kademelerde kullanım için, kademe başına iki adet gereklidir.



EW22

Malzeme Cinsi	Vc	Sipariş No.	Birim Fiyatı TL	Min. Sipariş Adedi
---------------	----	-------------	-----------------	--------------------

SENTRON PAC 7KM ENERJİ ANALİZÖRLERİ

SENTRON PAC3100 Enerji Analizörü



SENTRON PAC3100

SENTRON PAC3100 çok işlevli ölçüm cihazı	100-240 V AC \pm %10	7KM3133-0BA00-3AA0	1.617,00	1
--	------------------------	--------------------	----------	---

- Kompakt pano tipi 96*96*56mm (Haberleşme modülü ile birlikte 51mm)
- 50'nin üzerinde büyüklüğün ölçümü.(gerilim, akım,aktif-reaktif güç,güç faktörü, frekans,...)
- 277/480V'a kadar üç fazlı endüstriyel şebekelere doğrudan bağlanabilir (CATIII). Daha büyük gerilimlerin gerilim trafosu ile ölçümü, ayarlanabilir trafo çevrim oranı.
- x/5A akım trafosu için ayarlanabilir trafo çevrim oranı ve akım yönü
- 2 adet dijital giriş, 2 adet dijital çıkış
- Ön yüzde IP65 , arka yüzde IP20 koruma sınıfı
- Ölçüm hassasiyeti akım / gerilim / güç : 1% / 1% / 1%
- Entegre RS485 arabirimi: Modbus RTU haberleşme
- Türkçe dahil 9 menü dili seçeneği, 4 adet fonksiyon tuşu ile kolay kullanım
- Aydınlatmalı grafik LCD ekran,şifre koruması

SENTRON PAC3200 Enerji Analizörü



SENTRON PAC3200

SENTRON PAC3200 çok işlevli ölçüm cihazı	95-240 V AC \pm %10	7KM2112-0BA00-3AA0	2.175,00	1
SENTRON PAC3200 çok işlevli ölçüm cihazı	110-340 V DC \pm %10	7KM2111-1BA00-3AA0	2.175,00	1

- Kompakt pano tipi 96*96*56mm (Haberleşme modülü ile birlikte 73mm)
- 50'nin üzerinde büyüklüğün ölçümü.(gerilim, akım,aktif-reaktif güç,güç faktörü, frekans,17. harmoniğe kadar THD ...)
- 400/690V'a kadar (DC tip için 289/500 V) üç fazlı endüstriyel şebekelere doğrudan bağlanabilir (CATIII). Daha büyük gerilimlerin gerilim trafosu ile ölçümü, ayarlanabilir trafo çevrim oranı.
- x/1A ve x/5A akım trafosu için ayarlanabilir trafo çevrim oranı ve akım yönü
- 1 adet dijital giriş, 1 adet dijital çıkış
- Ön yüzde IP65 , arka yüzde IP20 koruma sınıfı
- Ölçüm hassasiyeti akım / gerilim / güç :0.2% / 0.3% / 0.5%
- Entegre Ethernet arabirimi (10 Mbit/s): Modbus TCP haberleşmesi
- Opsiyonel haberleşme modülü ile Profinet, Profibus DP veya Modbus RTU haberleşmesi
- Türkçe dahil 9 menü dili seçeneği, 4 adet fonksiyon tuşu ile kolay kullanım
- İşletme saati fonksiyonu, aydınlatmalı grafik LCD ekran,şifre koruması
- 6 sınır değere kadar izleme ve sınır değerlerin lojik komutlarla (AND / OR) kontrol imkanı

SENTRON PAC4200 Enerji Analizörü



SENTRON PAC4200

SENTRON PAC4200 çok işlevli ölçüm cihazı	95-240 V AC \pm %10	7KM4212-0BA00-3AA0	4.784,00	1
	110-340 V DC \pm %10			

- Kompakt pano tipi 96*96*82mm (Haberleşme modülü ile birlikte 99mm)
- 200 adet elektriksel büyüklüğün ölçümü.(gerilim, akım,aktif-reaktif güç,güç faktörü, frekans,THD ...)
- 400/690V'a kadar üç fazlı endüstriyel şebekelere doğrudan bağlanabilir (CATIII). Daha büyük gerilimlerin gerilim trafosu ile ölçümü, ayarlanabilir trafo çevrim oranı.
- x/1A ve x/5A akım trafosu için ayarlanabilir trafo çevrim oranı ve akım yönü
- 2 adet dijital giriş, 2 adet dijital çıkış (ilave modüllerle 10 adet dijital giriş ve 6 adet dijital çıkış)
- Ölçüm hassasiyeti akım / gerilim / güç :0.2% / 0.2% / 0.2%
- 3.. 31 arası akım / gerilim harmoniklerin faz başına ölçümü
- Entegre Ethernet arabirimi (10/100 Mbit/s)
- Opsiyonel haberleşme modülü ile Profinet, Profibus DP veya Modbus RTU haberleşmesi
- 12 sınır değere kadar izleme ve sınır değerlerin lojik komutlarla (AND/OR/NAND,NOR,XOR,XNOR) kontrol imkanı
- Entegre gerçek zaman saati aracılığıyla Min Max değerlerin tarih ve saat ile kayıt altına alınması
- Entegre bellek ile görünür, aktif ve reaktif güçlerin 15 dakikalık bir ölçüm periyodunda 40 gün kaydı
- 4000'den fazla işletim ve sistem olayının kaydı
- Ölçüm değerlerinin bar grafik olarak gösterilebilme imkanı
- Entegre Gateway özelliği

Malzeme Cinsi	Vc	Sipariş No.	Birim Fiyatı TL	Min. Sipariş Adedi
---------------	----	-------------	-----------------	--------------------



SENTRON PAC 5100

SENTRON PAC5100 Enerji Analizörü

PAC5100 Pano montajlı	110-230 V AC \pm %20	7KM5212-6BA00-1EA2	4.989,00	1
PAC5100 Raya montajlı (Ekransız)	110-230 V AC \pm %20	7KM5212-6CA00-1EA8	4.662,00	1

- 96 x 96 x 100 mm pano kapak montajına uygun
- Elektriksel büyüklüklerin ölçümü ve dalga şekli kayıtları (gerilim, akım, aktif ve reaktif güç, güç faktörü, faz açısı, frekans, harmonikler...)
- Ölçüm ekranlarını seçme imkanı
- 2 adet dijital çıkış
- IP40 ön panel koruması
- Kesinti durumunda 2 ay dayanabilen dahili pil
- 400/690V'a kadar üç fazlı endüstriyel şebekelere doğrudan bağlanabilme (CATIII)
- Gerilim trafosu ile ölçüme uygun ayarlanabilir trafo çevrim oranı x/1A ve x/5A akım trafosu için ayarlanabilir trafo çevrim oranı ve akım yönü
- Ölçüm hassasiyeti akım / gerilim / güç / enerji : 0.2% / 0.2 % / 0.5% / 0.5%
- IEC 62053-22 standartında 0,2S sınıfında güç ölçümü
- 40. harmoniğe kadar ölçüm
- Programlanabilir izleme ve sınır değerlerin kontrolü
- Entegre ethernet arabirimi: MODBUS TCP haberleşmeli
- Entegre web sunucusu



SENTRON PAC 5200

SENTRON PAC5200 Enerji Analizörü ve Enerji Kalite Kaydedici

PAC5200 Panoya montajlı	110-230 V AC \pm %20	7KM5412-6BA00-1EA2	9.852,00	1
PAC5200 Raya montajlı (Ekransız)	110-230 V AC \pm %20	7KM5412-6CA00-1EA8	8.487,00	1

- EN 50160 Class S standartında ayarlanabilir periyotlu güç kalitesi kaydı ve raporlaması
- IEC61000-4-30, IEC61000-4-15 ve IEC61000-4-7 standartlarında ölçüm
- 96 x 96 mm pano kapak montajına uygun
- Elektriksel büyüklüklerin ölçümü ve dalga şekli kayıtları (gerilim, akım, kırışma, aktif ve reaktif güç, güç faktörü, faz açısı, frekans, harmonikler...)
- Ölçüm ekranlarını seçme imkanı
- 2 adet dijital çıkış
- IP40 ön panel koruması
- 2 GB dahili programlanabilir bellek
- Kesinti durumunda 2 ay dayanabilen dahili pil
- 400/690V'a kadar üç fazlı endüstriyel şebekelere doğrudan bağlanabilme (CATIII)
- Gerilim trafosu ile ölçüme uygun ayarlanabilir trafo çevrim oranı x/1A ve x/5A akım trafosu için ayarlanabilir trafo çevrim oranı ve akım yönü
- Ölçüm hassasiyeti akım / gerilim / güç / enerji :0.2% / 0.2 % / 0.5% / 0.5%
- IEC 62053-22 standartında 0,2S sınıfında güç ölçümü
- 40. harmoniğe kadar ölçüm
- Programlanabilir izleme ve sınır değerlerin kontrolü
- Entegre ethernet arabirimi: MODBUS TCP haberleşmeli
- Entegre web sunucusu



Malzeme Cinsi	Vc	Sipariş No.	Birim Fiyatı TL	Min. Sipariş Adedi
---------------	----	-------------	-----------------	--------------------

SETRON PAC3200T Enerji Analizörü

PAC3200T

PAC3200T çok işlevli ölçüm cihazı

110-250 V AC \pm %10	7KM3200-OCA01-1AA0	1.576,00	1
110-270 V DC \pm %10			

- DIN raya monte edilebilen, 90*108*64 mm ölçülerinde
- 50'nin üzerinde elektriksel büyüklüğün ölçümü (gerilim, akım, aktif-reaktif güç, güç faktörü, frekans, THD)
- 277/480 V'a kadar üç fazlı endüstriyel şebekelere doğrudan bağlanabilir (CATIII). Daha büyük gerilimlerin gerilim trafosuyla ölçümü, ayarlanabilir trafo çevirim oranı.
- x/1A ve x/5A akım trafosu için ayarlanabilir çevirim oranı.
- 1 adet dijital giriş ve 1 adet dijital çıkış
- Entegre Web sunucusu
- Entegre Ethernet arabirimi (10/100 Mbit/s): Modbus TCP haberleşmesi
- IEC 61557-12 standartlarında 0,5S sınıfında güç ölçümü

Malzeme Cinsi	Sipariş No	Birim Fiyatı TL	Min. Sipariş Adedi
---------------	------------	-----------------	--------------------



PAC2200 LAN

7KM PAC2200 Enerji Ölçer

LCD ekranlı

DIN raya monte edilebilen (6TE)

Ölçüm gerilim girişleri üzerinden cihaz gerilim beslemesi

277/480 V'a kadar üç fazlı endüstriyel şebekelere doğrudan bağlanabilir (CATIII), Daha büyük gerilimlerin gerilim trafosuyla ölçümü, ayarlanabilir trafo çevirim oranı.

65 A'e kadar direkt akım bağlama imkanı ve ayrıca akım trafosuyla (x/1A ve x/5A) ölçüm yapan modeller Farklı haberleşme protokollerini destekleyen modeller (Modbus TCP, Modbus RTU veya M-Bus)

1 adet dijital giriş ve 1 adet dijital çıkış

IEC 61557-12 standartlarında 1S sınıfında güç ölçümü

Entegre Web sunucusu (sadece Modbus TCP haberleşmeli model)



PAC2200 RS485

3 fazlı, CT/5A, M-Bus haberleşmeli	7KM2200-2EA30-1CA1	926,00	1
3 fazlı, CT/5A, RS485 arabirimi ve Modbus-RTU haberleşmeli	7KM2200-2EA30-1DA1	960,00	1
3 fazlı, CT/5A, Ethernet arabirimi ve Modbus-TCP haberleşmeli	7KM2200-2EA30-1EA1	1.060,00	1



PAC2200 M-Bus

3 fazlı, 65 A, M-Bus haberleşmeli	7KM2200-2EA40-1CA1	1.000,00	1
3 fazlı, 65A, RS485 arabirimi ve Modbus-RTU haberleşmeli	7KM2200-2EA40-1DA1	1.036,00	1
3 fazlı, 65A, Ethernet arabirimi ve Modbus-TCP haberleşmeli	7KM2200-2EA40-1EA1	1.144,00	1

Malzeme Cinsi	Sipariş No	Birim Fiyatı TL	Min. Sipariş Adedi
---------------	------------	-----------------	--------------------

7KT PAC 1200 ÇOKLU KANALLI AKIM ÖLÇÜM SİSTEMİ

Siemens'in, küçük ve orta ölçekli şirketler için geliştirdiği düşük maliyetli çoklu kanallı akım ölçüm sistemi 96'ya kadar tüketicinin enerji tüketimini ölçebilen 7KT PAC1200 tipi modüler sistem, ölçülen verilerin bir web uygulaması kullanılarak grafiksel olarak görüntülenmesini sağlar. Veriler mevcut enerji takip sistemlerine Modbus haberleşme protokolüyle aktarılabilirken, çok sayıda enerji tüketicisinin bulunduğu veri merkezleri, ofis binaları, ticari mutfaklar ve imalathaneler gibi alanlarda kullanılmak için geliştirilen sistem, enerji dağıtım paneline kolayca kurulabilir.



7KT 1260



7KT 1242



7KT 1255



7KT 1222

Data Manager 3 faz V, I, P ve PF ölçümü (Akım: %0,5, Gerilim: %0,5 ve Güç: %1) Verilen enerjinin ölçümü 63 A kadar ölçüm için direkt bağlantı imkanı Opsiyonel olarak ilave akım trafosuyla daha geniş ölçüm aralığı Standart raya montaj (Genişliği 4TE) 96'ya kadar sensör (40A / 63A) bağlama imkanı Standart Modbus TCP haberleşmesi ve entegre web sunucusu	7KT1260	2.585,00	1
3'lü Sensör Bar	7KT1233	780,00	1
6'lı Sensör Bar	7KT1236	878,00	1
9'lu Sensör Bar	7KT1238	1.073,00	1
12'li Sensor Bar	7KT1242	1.269,00	1
Sensör 40 A (Genişliği 1 TE ve ölçüm hassasiyeti %1)	7KT1254	156,00	3
Sensör 63 A (Genişliği 1 TE ve ölçüm hassasiyeti %1)	7KT1255	156,00	3
1x18'li Paket içeriği 2 x 9'lu Sensör Bar 7KT 1238 1 x Data Manager 7KT 1260 18 x Sensör 40A, 7KT 1254	7KT1222	6.924,00	1
1 x 24'lü Paket içeriği 2 x 12'li Sensör Bar 7KT 1242 1 x Data Manager 7KT 1260 24 x Sensör 40A, 7KT 1254	7KT1223	8.192,00	1

7KT PAC 1500 Enerji Ölçer

Siemens kompakt enerji ölçer 4 kuadrant elektrik enerjisi ölçümü için modüler cihazlar olarak tasarlanmıştır. DIN raylar üzerine monte edilebilir. LCD ekranlı güç ölçerler, sayaç standart EN 50470 (bölüm 1 ve 3) uygundur. 80 A'e kadar direkt akım bağlama imkanı ve ayrıca akım trafosu modeli ile (.../5 A den 10000/5 A kadar) Aktif ve Reaktif enejiyi Klas 1 uygun ölçer, 2 tarifeye göre tasarlanmış, 50 çıkışı ile puls olarak sinyali PLC sistemine Plus çıkışı ile bilgi gönderir. Üzerine entegre bir optik arayüz (IrDA) diğer haberleşme birimleri ile haberleşme imkanı sunar. PAC1500, Ölçü Aletleri Yönetmeliği 2004/22/EC (MID) göre kalibre modelleride mevcuttur.

LCD Ekranlı, Mono-faz, 80A, 1xS0, 1 tarifeli, güç ölçüm değeri resetlemeli 2TE N	7KT1530	1.080,00	1
LCD Ekranlı, Mono-faz, 80A, 2xS0, 2 tarifeli, 2TE N, haberleşme fonksiyonlu güç ölçer	7KT1531	1.306,00	1
LCD Ekranlı, Mono-faz, 80A, 2xS0, 2 tarifeli, 2TE N, haberleşme fonksiyonlu kalibrasyon opsiyonlu güç ölçer	7KT1533	1.794,00	1
LCD ekranlı, 3 fazlı, CT/5A, 2XS0 (darbe çıkışı), 2 tarifeli, ölçüm değeri resetlemeli, haberleşme fonksiyonlu güç ölçer	7KT1540	1.837,00	1
LCD ekranlı, 3 fazlı, 80A, 2XS0 (darbe çıkışı), 2 tarifeli, ölçüm değeri resetlemeli, haberleşme fonksiyonlu güç ölçer	7KT1543	2.235,00	1
LCD ekranlı, 3 fazlı, 80A, 2XS0 (darbe çıkışı), 2 tarifeli, ölçüm değeri resetlemeli, haberleşme fonksiyonlu kalibrasyon opsiyonlu güç ölçer	7KT1545	2.560,00	1
M-bus haberleşme modülü Besleme haberleşme hattı üzerinde Hızları: 300-9600 kbit/s modülü üzerinde LED'ler ile Durum göstergesi M-Bus Master yazılımı ile Parametrelî	7KT1908	765,00	1
KNX / EIB iletişim modülü KNX / EIB Bus hattı üzerinden besleme modülü üzerinde LED'ler ile Durum göstergesi	7KT1900	1.227,00	1
RS-485 iletişim modülü Güç kaynağı: 230 V AC modülü üzerinde LED'ler ile Durum göstergesi tüm elektriksel değerler RS-485 modbus RTU üzerinde taşınır	7KT1907	870,00	1



7KT 1531



7KT 1543

Malzeme Cinsi	Sipariş No.	Birim Fiyatı TL	Min. Sipariş Adedi
---------------	-------------	-----------------	--------------------

AKSESUARLAR



Raya Montaj Plakası

Raya Montaj Plakası

PAC 3100, 3200 ve 4200 için raya montaj aparatı

7KM9900-0YA00-0AA0

98,00

1



PAC PROFINET

SENTRON PAC PROFINET Haberleşme Modülü

PAC PROFINET

7KM9300-0AE01-0AA0

1.695,00

1

- SENTRON PAC3200 ve PAC4200 için Profinet haberleşme modülü
- Switch ethernet profinet modülü 2xRJ45 socket
- Maksimum transfer hızı 100.000 kbit/s



PAC PROFIBUS DP

SENTRON PAC PROFIBUS DP Haberleşme Modülü

PAC PROFIBUS DP

7KM9300-0AB01-0AA0

639,00

1

- SENTRON PAC3200 ve PAC4200 için Profibus DP haberleşme modülü
- Profibus DPV1 üzerinden cyclic ve acyclic data transferi
- 9 kutuplu SUB-D socket
- 9.6 Kbit/s -12 Mbit/s arasındaki tüm hızları destekler



PAC RS485

SENTRON PAC RS485 Haberleşme Modülü

PAC RS485

7KM9300-0AM00-0AA0

480,00

1

- SENTRON PAC3200 ve PAC4200 için RS485 haberleşme modülü
- Modbus RTU ve ya SEAbus protokollerini destekler
- 4.8/ 9.6 / 19.2 ve 38.4 kBd haberleşme hızlarını destekler



DIO MODÜLÜ

SENTRON PAC Ek DI/DO Modülü

DIO MODÜLÜ PAC 4I/2O

7KM9200-0AB00-0AA0

639,00

1

- PAC 4200 10 giriş ve 6 çıkışa kadar çıkabilir

SENTRON PAC Nötr Akım (In) ve Kaçak Akım (Idiff) Analog Modülü

PAC Analog Modül

7KM9200-0AD00-0AA0

728,00

1

- SENTRON PAC3200 ve PAC4200 ile uyumlu analog modül
- IEC61557-12 standartlarına uygun Nötr akım ölçümü
- x/1A veya x/5A akım trafosuyla kullanım
- 2 adet analog giriş (0/4-20mA): Sıcaklık, Basınç vb. ölçümü
- Analog girişlerden birisi ile Tip A veya Tip B akım trafosunun üzerinden kaçak akım ölçümü

Analog Modül

Malzeme Cinsi	Sipariş No.	Birim Fiyatı TL	Min. Sipariş Adedi
---------------	-------------	-----------------	--------------------



SENTRON POWER MANAGER

SENTRON Powermanager Enerji İzleme Yazılımı

Veri alma, kontrol etme, değerlendirme, görselleştirme ve arşivleme için kullanılır.
Sentron PAC 5200/5100 - PAC 4200 - PAC 3200 - PAC 3100 güç şalterleri Sentron 3VA/WL/VL ve diğer modbus üzerinden haberleşebilen bütün cihazlar ile kullanılabilir

Ürün Lisansları

Başlangıç Paketi	10 cihaz	3ZS2711-0CC30-0YA0	**
Standard	50 cihaz	3ZS2712-0CC30-0YD0*	**
Advanced	100 cihaz	3ZS2713-0CC30-0YD0*	**
Maximum	200 cihaz	3ZS2714-0CC30-0YD0*	**
Opsiyon Paketi	5 Client	3ZS2710-3CC00-0YD0	**
Expert Paket	-	3ZS2710-2CC20-0YH0*	**

(*) Her proje için başlangıç paketi alınması gerekmektedir.

(**) Sentron Power Manager lisanslama ve projelendirme fiyatları için lütfen satış birimlerimizle irtibata geçiniz.

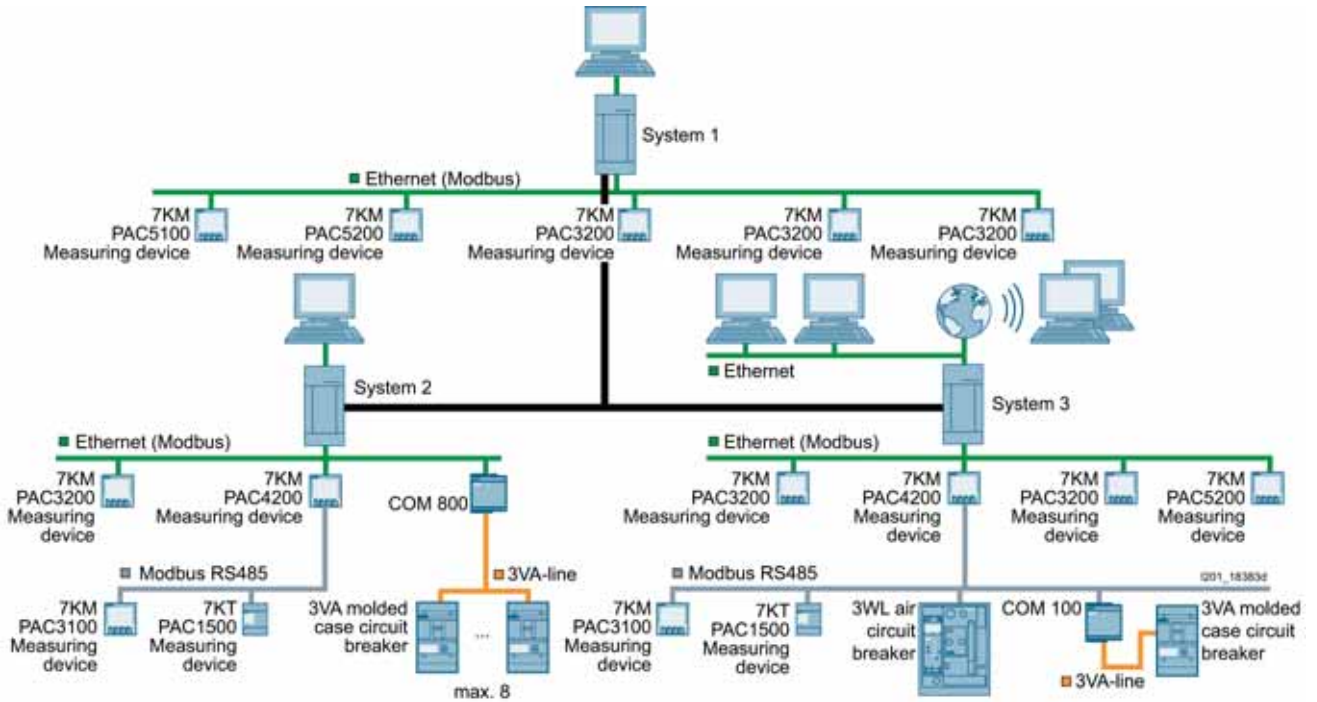

3LD2 SENTRON SERİSİ ANA ŞALTER / ACİL STOP ŞALTERLERİ



3LD2..-



3LD2 203-0TK51



3LD2 704-0TK53

Önden Tespitli

- Sarı-Kırmızı / Siyah
- 0 pozisyonunda 3 asma kilit ile kilitlenebilir
- Klemens koruma kapaklı
- Koruma sınıfı önden IP65
- Ana şalter DINEN 60204-1
- Ana/acil stop IEC 947-3
- Makine direktifleri EN60204-1 uygundur.

Malzeme Cinsi	Ana Kontaklar	Iu A	P/ AC-23A (kW)	Sipariş No	Birim Fiyatı TL	Min. Sipariş Adedi
	3	16	7.5	3LD2003-0TK5 <input type="checkbox"/>	73,00	1
		25	9.5	3LD2103-0TK5 <input type="checkbox"/>	73,00	1
		32	11.5	3LD2203-0TK5 <input type="checkbox"/>	123,00	1
		63	22	3LD2504-0TK5 <input type="checkbox"/>	180,00	1
		100	37	3LD2704-0TK5 <input type="checkbox"/>	314,00	1
		125	45	3LD2804-0TK5 <input type="checkbox"/>	387,00	1
		160	75	3LD2305-0TK1 <input type="checkbox"/>	1.150,00	1
		250	132	3LD2405-0TK1 <input type="checkbox"/>	1.338,00	1
	3+N	16	7.5	3LD2003-1TL5 <input type="checkbox"/>	106,00	1

Tahrik kolu rengi

- siyah
- sarı/kırmızı (acil-stop)

1
3

25/32/63/100/125 A 3+N için satış birimlerimize danışınız.

Dipten Tespitli, Kilitlemeli, Kapı Bağlantılı

- Özellikler önden tespitli cihazlardaki gibidir.

Malzeme Cinsi	Ana Kontaklar	Iu A	P/ AC-23A (kW)	Sipariş No	Birim Fiyatı TL	Min. Sipariş Adedi
	3	16	7.5	3LD2013-0TK5 <input type="checkbox"/>	117,00	1
		25	9.5	3LD2113-0TK5 <input type="checkbox"/>	124,00	1
		32	11.5	3LD2213-0TK5 <input type="checkbox"/>	183,00	1
		63	22	3LD2514-0TK5 <input type="checkbox"/>	259,00	1
		100	37	3LD2714-0TK5 <input type="checkbox"/>	394,00	1
		125	45	3LD2814-0TK5 <input type="checkbox"/>	424,00	1
		160	75	3LD2318-0TK1 <input type="checkbox"/>	1.178,00	1
		250	132	3LD2418-0TK1 <input type="checkbox"/>	1.537,00	1
	3+N	16	7.5	3LD2013-1TL5 <input type="checkbox"/>	146,00	1

Tahrik kolu rengi

- siyah
- sarı/kırmızı (acil-stop)

1
3

25/32/63/100/125 A 3+N için satış birimlerimize danışınız.



3LD2 213-0TK53

Kutulu Tipler

- N ve PE Klemensi
- PG - Rekor girişli
- 0 pozisyonunda 3 kilit ile kilitleme
- IP 65 Koruma

Malzeme Cinsi	Ana Kontaklar	Iu A	P/ AC-23A (kW)	Sipariş No	Birim Fiyatı TL	Min. Sipariş Adedi
	3	25	9.5	3LD2164-0TB5 <input type="checkbox"/>	149,00	10
		32	11.5	3LD2264-0TB5 <input type="checkbox"/>	172,00	10
		63	22	3LD2565-0TB5 <input type="checkbox"/>	284,00	10
		100	37	3LD2766-0TB5 <input type="checkbox"/>	642,00	10
		125	45	3LD2866-0TB5 <input type="checkbox"/>	1.159,00	10

Tahrik kolu rengi

- siyah
- sarı/kırmızı (acil-stop)

1
3



3LD2 164-0TB53

3LD2 SENTRON SERİSİ ANA ŞALTER / ACİL STOP ŞALTERLERİ AKSESUARLARI

Malzeme Cinsi	Şalter Tipi	Sipariş No	Birim Fiyatı TL	Min. Sipariş Adedi
---------------	-------------	------------	-----------------	--------------------

Önden Tespitli Şalter Aksesuarları

Yardımcı Kontaktlar : (Geç kapar, erken açar/sağ-sol montaj)

1NO+1NC	3LD20/21/22/23/24/25/27/28	3LD9200-5B	51,00	1
---------	----------------------------	------------	-------	---

Nötr veya PE Modülü : (Geçiş klemensi)

3LD20	3LD9200-2B	37,00	1
-------	------------	-------	---

Nötr Modülü : (Erken kapar, geç açar/sağ-sol montaj)

3LD21/22	3LD9220-0B	42,00	1
3LD23/24	3LD9240-0B	258,00	1
3LD25	3LD9250-0BA	62,00	1
3LD27/28	3LD9280-0B	115,00	1



3LD9200-5B



3LD9200-2B 3LD9220-0B



3LD9200-5C



3LD9200-2C 3LD9220-0C

Dipten Tespitli Kilitlemeli Kapı Bağlantılı Şalter Aksesuarları

Yardımcı Kontaktlar : (Geç kapar, erken açar/sağ-sol montaj)

1NO+1NC	3LD20/21/22/23/24/25/27/28	3LD9200-5C	51,00	1
---------	----------------------------	------------	-------	---

Nötr veya PE Modülü : (Geçiş klemensi)

3LD20	3LD9200-2C	39,00	1
-------	------------	-------	---

Nötr Modülü : (Erken kapar, geç açar/sağ-sol montaj)

3LD21/22	3LD9220-0C	42,00	1
3LD23/24	3LD9240-0C	257,00	1
3LD25	3LD9250-0CA	74,00	1
3LD27/28	3LD9280-0C	115,00	1

Önden/Dipten Tespitli, Kilitlemeli, Kapı Bağlantılı Şalter Aksesuarları

• Etiket (ing/alm)

Main switch/ Hauptschalter	3LD9286-1A	9,00	10
-------------------------------	------------	------	----

• Boş Etiket

	3LD9286-4A	9,00	10
--	------------	------	----

• Siyah Tahrik Mandalı

3LD20/21/22	3LD9224-1B	43,00	1
-------------	------------	-------	---

• Siyah Tahrik Mandalı

3LD23/24	3LD9243-1B	221,00	1
----------	------------	--------	---

• Siyah Tahrik Mandalı

3LD25/27/28	3LD9284-1B	61,00	1
-------------	------------	-------	---

• Uzatma mili (600mm)

3LD20/21/22/25/27/28	3LD9205-2C	54,00	5
----------------------	------------	-------	---

• Uzatma mili (600mm)

3LD23/24	3LD9245-2C	90,00	5
----------	------------	-------	---



3LD9224-1B

3LD9243-1B



3LD9205-2C

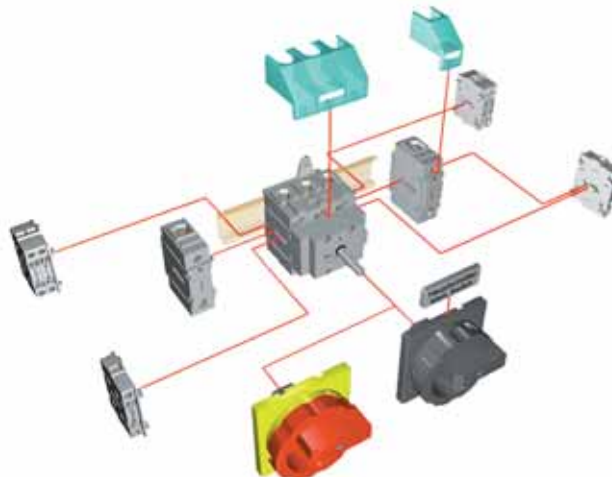

Malzeme Cinsi	Sürekli Akım Ith (A)	Sipariş No	Birim Fiyatı TL	Min. Sipariş Adedi
---------------	----------------------	------------	-----------------	--------------------

3 LFO.22 Serisi Paket Şalterler



3LF0122-4AA00

0-1 açma kapama

Faz Sayısı	Çift Fazlı	Sürekli Akım Ith (A)	Sipariş No	Birim Fiyatı TL	Min. Sipariş Adedi
Monofaze	1 x (0-1)	20	3LFO 122-4AA00	36,70	1
		32	3LFO 222-4AA00	53,40	1
İki fazlı	2 x (0-1)	20	3LFO 122-4AB00	40,60	1
		32	3LFO 222-4AB00	62,00	1
Trifaze	3 x (0-1)	20	3LFO 122-4AC00	49,00	1
		32	3LFO 222-4AC00	75,00	1
		40	3LFO 322-5AC00	82,00	1
		63	3LFO 422-5AC00	94,00	1
		115	3LFO 522-5AC00	195,00	1
Dört fazlı	4 x (0-1)	20	3LFO 122-4AD00	54,00	1

Not : 160 A'lık paket şalterleri için satış birimlerimize danışınız.

Kutup değiştiriciler (0-pozisyonlu)



3LF0122-4BB00

Faz Sayısı	Çift Fazlı	Sürekli Akım Ith (A)	Sipariş No	Birim Fiyatı TL	Min. Sipariş Adedi
Monofaze	1 x (1-0-2)	20	3LFO 122-4BB00	40,60	1
		32	3LFO 222-4BB00	63,00	1
İki fazlı	2 x (1-0-2)	20	3LFO 122-4BD00	56,00	1
		32	3LFO 222-4BD00	87,00	1
Trifaze	3 x (1-0-2)	20	3LFO 122-4BF00	69,00	1
		32	3LFO 222-4BF00	119,00	1
		40	3LFO 322-4BF00	122,00	1
		63	3LFO 422-4BF00	154,00	1
		115	3LFO 522-4BF00	331,00	1
Dört fazlı	4 x (1-0-2)	20	3LFO 122-4BH00	90,00	1

Not : 160 A'lık paket şalterleri için satış birimlerimize danışınız.

Ölçü komutatörleri



3LF0122-2PF00

Komutatör Tipi	Sürekli Akım Ith (A)	Sipariş No	Birim Fiyatı TL	Min. Sipariş Adedi
Voltmetre Komutatörü (0-LL)	20	3LFO 122-2PD00	57,00	1
4 Pozisyonlu Voltmetre Komutatörü (0-LN)	20	3LFO 122-2PC00	59,00	1
7 Pozisyonlu Voltmetre Komutatörü (LL-0-LN)	20	3LFO 122-2PF00	62,00	1
6 Pozisyonlu Voltmetre Komutatörü, sıfırsız (LL-LN)	20	3LFO 122-2PF10	83,00	1
4 Pozisyonlu Ampermetre Komutatörü (0-1-2-3)	20	3LFO 122-5RF00	74,00	1

Motor özel şalterleri

Şalter Tipi	Çift Fazlı	Sürekli Akım Ith (A)	Sipariş No	Birim Fiyatı TL	Min. Sipariş Adedi
Trifaze Enversör Şalt. Sağ-Sol	(1-0-2)	20	3LFO 122-4SE00	69,00	1
		32	3LFO 222-4SE00	104,00	1
Çift Devir (D-YY) Şalteri	(0-1-2)	20	3LFO 122-4TH00	87,00	1
Yıldız Üçgen Şalteri	(0-Y-Δ)	32	3LFO 222-4UH00	149,00	1
		40	3LFO 322-4UH00	161,00	1
		63	3LFO 422-4UH00	185,00	1
		115	3LFO 522-4UH00	576,00	1

Not : 160 A'lık paket şalterleri için satış birimlerimize danışınız.

Malzeme Cinsi	Sürekli Akım Ith (A)	Sipariş No	Birim Fiyatı TL	Min. Sipariş Adedi
---------------	----------------------	------------	-----------------	--------------------



3LF0122-4EB00

Isıtıcı ve Aydınlatma Grup Şalterler

Monofaze, 2 Grup (0-1-2)	20	3LF0 122-4EB00	45,00	1
Monofaze, 3 Grup (0-1-2-3)	32	3LF0 222-3EC00	63,00	1

Yaylı Şalterler

Kontaktör Start-Stop Şalt (Start → ←-Stop)	20	3LF0 122-6HB00	45,00	1
Monofaze, Kutup değiştirici (1→0←2)	20	3LF0 122-6HB10	53,00	1



3LF0122-4DB00

Kademeli Paket Şalterler**Monofaze / Sıfırlı**

2 Kademeli, (0-2)	20	3LF0 122-4DB00	45,00	1
	32	3LF0 222-4DB00	61,00	1
3 Kademeli, (0-3)	20	3LF0 122-4DC00	50,00	1
	32	3LF0 222-4DC00	87,00	1
4 Kademeli, (0-4)	20	3LF0 122-2DD00	57,00	1
	32	3LF0 222-2DD00	94,00	1



3LF0122-4JC00

Kademeli Paket Şalterler**Monofaze / Sıfırsız**

3 Kademeli, (1-3)	20	3LF0 122-4JC00	55,00	1
	32	3LF0 222-4JC00	85,00	1
4 Kademeli, (1-4)	20	3LF0 122-4JD00	57,00	1
	32	3LF0 222-4JD00	86,00	1

* Diğer kademeli paket şalterler ve özel tipler için satış birimlerimizle temasa geçiniz.



3LF0922-4KE03

Paket Şalter Kutuları

82x82x65 mm	3LF0922-4KE01	36,00	1
100x100x75 mm	3LF0922-4KE02	47,00	1
105x160x110 mm	3LF0922-4KE03	66,00	1

IP 65, Halojen içermeyen malzeme
UL94HB yanmazlık, -40 °C / +60 °C, RoHs uyumlu

Malzeme Cinsi	Sipariş No	Birim Fiyatı TL	Min. Sipariş Adedi
---------------	------------	-----------------	--------------------

SIRIUS ACT BUTONLAR, 22mm, PLASTİK, IP69K

YENİ



3SU1100-0AB30-1BA0



3SU1102-0AB40-1BA0



3SU1106-0AB20-1CA0



3SU1000-3BB42-0AK0



3SU1100-1HA20-1CH0



3SU1001-1HB20-0AA0



3SU1000-1HF20-0AA0

Komple Yay Dönüslü Butonlar

Siyah	1NO	3SU1100-0AB10-1BA0	28,60	1
Siyah	1NC	3SU1100-0AB10-1CA0	28,60	1
Kırmızı	1NC	3SU1100-0AB20-1CA0	28,60	1
Sarı	1NO	3SU1100-0AB30-1BA0	28,60	1
Yeşil	1NO	3SU1100-0AB40-1BA0	28,60	1
Yeşil	NO+NC	3SU1100-0AB40-1FA0	35,60	1
Mavi	1NO	3SU1100-0AB50-1BA0	28,60	1
Beyaz	1NO	3SU1100-0AB60-1BA0	28,60	1
Renksiz	1NO	3SU1100-0AB70-1BA0	28,60	1

Komple Işıklı Yay Dönüslü LED'li Butonlar

Kırmızı	24 AC/DC 1NC	3SU1102-0AB20-1CA0	55,80	1
Sarı	24 AC/DC 1NO	3SU1102-0AB30-1BA0	55,80	1
Yeşil	24 AC/DC 1NO	3SU1102-0AB40-1BA0	55,80	1
Mavi	24 AC/DC 1NO	3SU1102-0AB50-1BA0	55,80	1
Beyaz	24 AC/DC 1NO	3SU1102-0AB60-1BA0	55,80	1
Renksiz	24 AC/DC 1NO	3SU1102-0AB70-1BA0	55,80	1
Kırmızı	230 AC 1NC	3SU1106-0AB20-1CA0	70,20	1
Sarı	230 AC 1NO	3SU1106-0AB30-1BA0	70,20	1
Yeşil	230 AC 1NO	3SU1106-0AB40-1BA0	70,20	1
Mavi	230 AC 1NO	3SU1106-0AB50-1BA0	70,20	1
Beyaz	230 AC 1NO	3SU1106-0AB60-1BA0	70,20	1
Renksiz	230 AC 1NO	3SU1106-0AB70-1BA0	70,20	1

İkiz Butonlar*

Kırmızı - yeşil çıkık kafalı	3SU1000-3BB42-0AA0	34,80	1
0-1 yazılı kırmızı - yeşil çıkık kafalı	3SU1000-3BB42-0AK0	37,40	1
Yukarı - aşağı ok simgeli kırmızı - yeşil**	3SU1001-3AB42-0AN0	37,40	1
0-1 yazılı kırmızı-yeşil	3SU1000-3AB42-0AK0	34,80	1

*Tutucu, kontak ve LED modülü içermez ayrıca sipariş edilmelidir.

** Işıklandırılabilir.

Komple Acil Stop Mantar Butonlar Ø 40mm

Çek-Kur 1NC "NOT-HALT" plakalı	3SU1100-1HA20-1CH0	68,80	1
Çevir-Kur 1NC sarı plakalı	3SU1100-1HB20-1CF0	68,80	1
Çevir-Kur 1NC "EMERGENCY STOP" plakalı	3SU1100-1HB20-1CG0	68,80	1
Çek-Kur 1NC	3SU1100-1BA20-1CA0	65,60	1

Acil Stop Mantar Butonlar*

Çevir-kur Ø40 mm	3SU1000-1HB20-0AA0	50,60	1
Çevir-kur Ø60 mm	3SU1000-1JB20-0AA0	55,20	1
Çevir-kur, ışıklı Ø30 mm	3SU1001-1GB20-0AA0	50,60	1
Çevir-kur, ışıklı Ø40 mm	3SU1001-1HB20-0AA0	44,20	1
Çevir-kur, ışıklı Ø60 mm	3SU1001-1JB20-0AA0	58,80	1
Kilitli Ø40 mm	3SU1000-1HF20-0AA0	107,00	1

*Tutucu, kontak ve LED modülü içermez ayrıca sipariş edilmelidir.

Not: Tutucu, kontak ve LED modülleri aksesuarlar sayfasından (Sayfa:135) seçilebilir.

Malzeme Cinsi	Sipariş No	Birim Fiyatı TL	Min. Sipariş Adedi
---------------	------------	-----------------	--------------------

SIRIUS ACT MANDAL BUTONLAR ve SİNYAL LAMBALARI, 22mm, PLASTİK, IP69K

YENİ



3SU1100-2BF60-1BA0

Komple Mandal Butonlar

0-1 pozisyonlu ışıklandırılabilir kalıcı mandal buton 1NO
0-1 pozisyonlu ışıklandırılabilir kalıcı mandal buton 1NO/1NC
1-0-2 pozisyonlu ışıklandırılabilir yay dönüşlü mandal buton 1NO, 1NO
1-0-2 pozisyonlu ışıklandırılabilir kalıcı mandal buton 1NO, 1NO

3SU1100-2BF60-1BA0	41,00	1
3SU1100-2BF60-1MA0	51,80	1
3SU1100-2BM60-1NA0	48,40	1
3SU1100-2BL60-1NA0	48,40	1



3SU1100-4BF11-1BA0

Komple Kilitli Mandal Butonlar*

RONIS 0-1 pozisyonlu kilitli mandal buton 1NO
RONIS 1-0-2 pozisyonlu kilitli mandal buton 1NO, 1NO

3SU1100-4BF11-1BA0	86,40	1
3SU1100-4BL11-1NA0	109,40	1

*Tüm pozisyonlarda anahtar çıkartılabilir.



3SU1000-4WS10-0AA0

Elektronik Mod Seçim Anahtarı

4 pozisyonlu elektronik mod seçim anahtarı

3SU1000-4WS10-0AA0	151,80	1
--------------------	--------	---



3SU1900-0FW30-0AA0

Elektronik Mod Seçim Anahtarı Aksesuarları

Mod 1 yeşil anahtar
Mod 2 sarı anahtar
Mod 3 kırmızı anahtar
Mod 4 mavi anahtar
Elektronik mod seçim anahtarı için elektronik modül

3SU1900-0FV40-0AA0	26,60	1
3SU1900-0FW30-0AA0	26,60	1
3SU1900-0FX20-0AA0	26,60	1
3SU1900-0FY50-0AA0	26,60	1
3SU1400-1GC10-1AA0	443,00	1



3SU1400-1GC10-1AA0

Komple LED'li Sinyal Lambaları



3SU1102-0AA30-1AA0

Kırmızı 24 AC/DC
Sarı 24 AC/DC
Yeşil 24 AC/DC
Mavi 24 AC/DC
Beyaz 24 AC/DC
Renksiz 24 AC/DC

3SU1102-6AA20-1AA0	35,20	1
3SU1102-6AA30-1AA0	35,20	1
3SU1102-6AA40-1AA0	35,20	1
3SU1102-6AA50-1AA0	35,20	1
3SU1102-6AA60-1AA0	35,20	1
3SU1102-6AA70-1AA0	35,20	1



3SU1106-0AA50-1AA0

Kehribar 230 AC
Kırmızı 230 AC
Sarı 230 AC
Yeşil 230 AC
Mavi 230 AC
Beyaz 230 AC
Renksiz 230 AC

3SU1106-6AA00-1AA0	50,60	1
3SU1106-6AA20-1AA0	50,60	1
3SU1106-6AA30-1AA0	50,60	1
3SU1106-6AA40-1AA0	50,60	1
3SU1106-6AA50-1AA0	50,60	1
3SU1106-6AA60-1AA0	50,60	1
3SU1106-6AA70-1AA0	50,60	1

Not: Tutucu, kontak ve LED modülleri aksesuarlar sayfasından (Sayfa:135) seçilebilir.

Malzeme Cinsi	Sipariş No	Birim Fiyatı TL	Min. Sipariş Adedi
---------------	------------	-----------------	--------------------

SIRIUS ACT BUTONLAR, 22 mm, PARLAK METAL, IP69K

YENİ

Komple Yay Dönüştürücü Butonlar



3SU1150-0AB10-1CA0

Siyah	1NO	3SU1150-0AB10-1BA0	31,60	1
Siyah	1NC	3SU1150-0AB10-1CA0	31,60	1
Kırmızı	1NC	3SU1150-0AB20-1CA0	31,60	1
Sarı	1NO	3SU1150-0AB30-1BA0	31,60	1
Yeşil	1NO	3SU1150-0AB40-1BA0	31,60	1
Yeşil	NO+NC	3SU1150-0AB40-1FA0	39,20	1
Mavi	1NO	3SU1150-0AB50-1BA0	31,60	1
Beyaz	1NO	3SU1150-0AB60-1BA0	31,60	1
Renksiz	1NO	3SU1150-0AB70-1BA0	31,60	1



3SU1152-0AB40-1BA0

Komple Işıklı Yay Dönüştürücü LED'li Butonlar

Kehribar	24 AC/DC 1NO	3SU1152-0AB00-1BA0	58,20	1
Kırmızı	24 AC/DC 1NC	3SU1152-0AB20-1CA0	58,20	1
Sarı	24 AC/DC 1NO	3SU1152-0AB30-1BA0	58,20	1
Yeşil	24 AC/DC 1NO	3SU1152-0AB40-1BA0	58,20	1
Mavi	24 AC/DC 1NO	3SU1152-0AB50-1BA0	58,20	1
Beyaz	24 AC/DC 1NO	3SU1152-0AB60-1BA0	58,20	1
Renksiz	24 AC/DC 1NO	3SU1152-0AB70-1BA0	58,20	1



3SU1156-0AB50-1BA0

Kehribar	230 AC 1NO	3SU1156-0AB00-1BA0	73,60	1
Kırmızı	230 AC 1NC	3SU1156-0AB20-1CA0	73,60	1
Sarı	230 AC 1NO	3SU1156-0AB30-1BA0	73,60	1
Yeşil	230 AC 1NO	3SU1156-0AB40-1BA0	73,60	1
Mavi	230 AC 1NO	3SU1156-0AB50-1BA0	73,60	1
Beyaz	230 AC 1NO	3SU1156-0AB60-1BA0	73,60	1
Renksiz	230 AC 1NO	3SU1156-0AB70-1BA0	73,60	1



3SU1050-3BB42-0AKO

İkiz Butonlar*

Kırmızı - yeşil çıkık kafalı	3SU1050-3BB42-0AA0	42,00	1
0-1 yazılı kırmızı - yeşil çıkık kafalı	3SU1050-3BB42-0AKO	45,00	1
Yukarı - aşağı ok simgeli kırmızı - yeşil**	3SU1051-3AB42-0AN0	45,00	1
0-1 yazılı kırmızı-yeşil	3SU1050-3AB42-0AKO	42,00	1

*Tutucu, kontak ve LED modülü içermez ayrıca sipariş edilmelidir.

** Işıklandırılabilir.



3SU1150-1HA20-1CH0

Acil Stop Mantar Butonlar Ø 40mm

Çek-Kur 1NC "NOT-HALT" plakalı	3SU1150-1HA20-1CH0	73,60	1
Çevir-Kur 1NC "NOT-HALT" plakalı	3SU1150-1HB20-1CH0	73,60	1
Çevir-Kur 1NC "EMERGENCY STOP" plakalı	3SU1150-1HB20-1CG0	73,60	1
Çek-Kur 1NC	3SU1150-1BA20-1CA0	69,00	1



3SU1050-1HF20-0AA0

Acil Stop Mantar Butonlar*

Çevir-Kur Ø 40 mm	3SU1050-1HB20-0AA0	53,00	1
Çevir-Kur Ø 60 mm	3SU1050-1JB20-0AA0	62,20	1
Çevir-Kur, Işıklı Ø 30 mm	3SU1051-1GB20-0AA0	62,20	1
Çevir-Kur, Işıklı Ø 40 mm	3SU1051-1HB20-0AA0	62,20	1
Çevir-Kur, Işıklı Ø 60 mm	3SU1051-1JB20-0AA0	66,80	1
Kilitli Ø 40 mm	3SU1050-1HF20-0AA0	112,80	1

*Tutucu, kontak ve LED modülü içermez ayrıca sipariş edilmelidir.



3SU1051-1HB20-0AA0

Not: Tutucu, kontak ve LED modülleri aksesuarlar sayfasından (Sayfa:135) seçilebilir.

Malzeme Cinsi	Sipariş No	Birim Fiyatı TL	Min. Sipariş Adedi
---------------	------------	-----------------	--------------------

SIRIUS ACT MANDAL BUTONLAR ve SİNYAL LAMBALARI, 22mm, PARLAK METAL, IP69K

YENİ



3SU1150-2BF60-1BA0

Komple Mandal Butonlar

0-1 pozisyonlu ışıklandırılabilir kalıcı mandal buton 1NO
0-1 pozisyonlu ışıklandırılabilir kalıcı mandal buton 1NO/1NC
1-0-2 pozisyonlu ışıklandırılabilir yay dönüşlü mandal buton 1NO, 1NO
1-0-2 pozisyonlu ışıklandırılabilir kalıcı mandal buton 1NO, 1NO

3SU1150-2BF60-1BA0	49,80	1
3SU1150-2BF60-1MA0	54,80	1
3SU1150-2BM60-1NA0	67,40	1
3SU1150-2BL60-1NA0	67,40	1



3SU1150-4BF11-1BA0

Komple Kilitli Mandal Butonlar*

RONIS 0-1 pozisyonlu kilitli mandal buton 1NO

*Tüm pozisyonlarda anahtar çıkartılabilir.

3SU1150-4BF11-1BA0	111,80	1
--------------------	--------	---

Kilitli Mandal Butonlar

RONIS 0-1 pozisyonlu kilitli yay dönüşlü mandal buton kafası
RONIS 1-0-2 pozisyonlu kilitli yay dönüşlü mandal buton kafası

3SU1050-4BC01-0AA0	116,00	1
3SU1050-4BM01-0AA0	141,00	1



3SU1030-4WS10-0AA0

Elektronik Mod Seçim Anahtar

4 pozisyonlu elektronik mod seçim anahtarı

3SU1030-4WS10-0AA0	160,00	1
--------------------	--------	---



3SU1900-0FW30-0AA0

Elektronik Mod Seçim Anahtarı Aksesuarları

Mod 1 yeşil anahtar
Mod 2 sarı anahtar
Mod 3 kırmızı anahtar
Mod 4 mavi anahtar
Elektronik mod seçim anahtarı için elektronik modül

3SU1900-0FV40-0AA0	26,60	1
3SU1900-0FW30-0AA0	26,60	1
3SU1900-0FX20-0AA0	26,60	1
3SU1900-0FY50-0AA0	26,60	1
3SU1400-1GC10-1AA0	443,00	1



3SU1400-1GC10-1AA0

Komple Sinyal LED'li Lambaları

Kehribar 24 AC/DC
Kırmızı 24 AC/DC
Sarı 24 AC/DC
Yeşil 24 AC/DC
Mavi 24 AC/DC
Beyaz 24 AC/DC
Renksiz 24 AC/DC

3SU1152-6AA00-1AA0	38,00	1
3SU1152-6AA20-1AA0	38,00	1
3SU1152-6AA30-1AA0	38,00	1
3SU1152-6AA40-1AA0	38,00	1
3SU1152-6AA50-1AA0	38,00	1
3SU1152-6AA60-1AA0	38,00	1
3SU1152-6AA70-1AA0	38,00	1



3SU1102-0AA30-1AA0



3SU1156-6AA60-1AA0

Kırmızı 230 AC
Sarı 230 AC
Yeşil 230 AC
Mavi 230 AC
Beyaz 230 AC
Renksiz 230 AC

3SU1156-6AA20-1AA0	53,00	1
3SU1156-6AA30-1AA0	53,00	1
3SU1156-6AA40-1AA0	53,00	1
3SU1156-6AA50-1AA0	53,00	1
3SU1156-6AA60-1AA0	53,00	1
3SU1156-6AA70-1AA0	53,00	1

Not: Tutucu, kontak ve LED modülleri aksesuarlar sayfasından (Sayfa:135) seçilebilir.

Malzeme Cinsi	Sipariş No	Birim Fiyatı TL	Min. Sipariş Adedi
---------------	------------	-----------------	--------------------

SIRIUS ACT BUTONLAR, 22 mm, MAT METAL, IP69K

YENİ



3SU1130-0AB10-1BA0



3SU1132-0AB40-1BA0



3SU1136-0AB50-1BA0



3SU1030-3BB42-0AK0



3SU1130-1BA20-1CA0



3SU1130-2BF60-1BA0



3SU1130-4BF11-1BA0

Komple Yay Dönüştü Butonlar

Siyah	1NO	3SU1130-0AB10-1BA0	30,00	1
Siyah	1NC	3SU1130-0AB10-1CA0	30,00	1
Kırmızı	1NC	3SU1130-0AB20-1CA0	30,00	1
Sarı	1NO	3SU1130-0AB30-1BA0	30,00	1
Yeşil	1NO	3SU1130-0AB40-1BA0	30,00	1
Yeşil	NO+NC	3SU1130-0AB40-1FA0	36,80	1
Mavi	1NO	3SU1130-0AB50-1BA0	30,00	1
Beyaz	1NO	3SU1130-0AB60-1BA0	30,00	1

Komple Işıklı Yay Dönüştü LED'li Butonlar

Kırmızı	24 AC/DC 1NC	3SU1132-0AB20-1CA0	57,20	1
Sarı	24 AC/DC 1NO	3SU1132-0AB30-1BA0	57,20	1
Yeşil	24 AC/DC 1NO	3SU1132-0AB40-1BA0	57,20	1
Mavi	24 AC/DC 1NO	3SU1132-0AB50-1BA0	57,20	1
Beyaz	24 AC/DC 1NO	3SU1132-0AB60-1BA0	57,20	1
Renksiz	24 AC/DC 1NO	3SU1132-0AB70-1BA0	57,20	1
Kırmızı	230 AC 1NC	3SU1136-0AB20-1CA0	72,60	1
Sarı	230 AC 1NO	3SU1136-0AB30-1BA0	72,60	1
Yeşil	230 AC 1NO	3SU1136-0AB40-1BA0	72,60	1
Mavi	230 AC 1NO	3SU1136-0AB50-1BA0	72,60	1
Beyaz	230 AC 1NO	3SU1136-0AB60-1BA0	72,60	1
Renksiz	230 AC 1NO	3SU1136-0AB70-1BA0	72,60	1

İkiz Butonlar*

0-1 yazılı kırmızı - yeşil çıkık kafalı	3SU1030-3BB42-0AK0	39,20	1
Yukarı - aşağı ok simgeli kırmızı - yeşil**	3SU1031-3AB42-0AN0	42,00	1
0-1 yazılı kırmızı-yeşil	3SU1030-3AB42-0AK0	39,20	1

*Tutucu, kontak ve LED modülü içermez ayrıca sipariş edilmelidir.

** Işıklandırılabilir.

Komple Acil Stop Mantar Butonlar Ø40mm

Çek - Kur 1NC	3SU1130-1BA20-1CA0	73,60	1
---------------	--------------------	-------	---

Komple Mandal Butonlar

0-1 pozisyonlu ışıklandırılabilir kalıcı mandal buton 1NO	3SU1130-2BF60-1BA0	48,40	1
0-1 pozisyonlu ışıklandırılabilir kalıcı mandal buton 1NO/1NC	3SU1130-2BF60-1MA0	57,60	1
1-0-2 pozisyonlu ışıklandırılabilir kalıcı mandal buton 1NO, 1NO	3SU1130-2BM60-1NA0	61,00	1
1-0-2 pozisyonlu ışıklandırılabilir kalıcı mandal buton 1NO, 1NO	3SU1130-2BL60-1NA0	61,00	1

Komple Kilitli Mandal Butonlar*

RONIS 0-1 pozisyonlu kilitli mandal buton 1NO	3SU1130-4BF11-1BA0	94,40	1
RONIS 1-0-2 pozisyonlu kilitli mandal buton 1NO, 1NO	3SU1130-4BL11-1NA0	112,80	1

*Tüm pozisyonlarda anahtar çıkartılabilir.

Not: Tutucu, kontak ve LED modülleri aksesuarlar sayfasından (Sayfa:135) seçilebilir.

Malzeme Cinsi	Sipariş No	Birim Fiyatı TL	Min. Sipariş Adedi
---------------	------------	-----------------	--------------------

SIRIUS ACT BUTONLAR ve SİNYAL LAMBALARI, 30 mm, MAT METAL, YASSI TİP, IP69K

YENİ



3SU1060-0JB30-0AA0

Yay Dönüslü Butonlar*

Siyah	3SU1060-0JB10-0AA0	38,80	1
Kırmızı	3SU1060-0JB20-0AA0	38,80	1
Sarı	3SU1060-0JB30-0AA0	38,80	1
Yeşil	3SU1060-0JB40-0AA0	38,80	1
Mavi	3SU1060-0JB50-0AA0	38,80	1
Beyaz	3SU1060-0JB60-0AA0	38,80	1



3SU1061-0JB70-0AA0

Işıklı Yay Dönüslü Butonlar*

Kırmızı	3SU1061-0JB20-0AA0	45,00	1
Sarı	3SU1061-0JB30-0AA0	45,00	1
Yeşil	3SU1061-0JB40-0AA0	45,00	1
Mavi	3SU1061-0JB50-0AA0	45,00	1



3SU1062-2DF60-0AA0

Mandal Butonlar*

0-1 pozisyonlu ışıklandırılabilir kalıcı mandal buton kırmızı	3SU1062-2DF20-0AA0	50,60	1
0-1 pozisyonlu ışıklandırılabilir kalıcı mandal buton yeşil	3SU1062-2DF40-0AA0	50,60	1
0-1 pozisyonlu ışıklandırılabilir kalıcı mandal buton beyaz	3SU1062-2DF60-0AA0	50,60	1
1-0-2 pozisyonlu ışıklandırılabilir yay dönüslü mandal buton kırmızı	3SU1062-2DM20-0AA0	50,60	1
1-0-2 pozisyonlu ışıklandırılabilir yay dönüslü mandal buton yeşil	3SU1062-2DM40-0AA0	50,60	1
1-0-2 pozisyonlu ışıklandırılabilir yay dönüslü mandal buton beyaz	3SU1062-2DM60-0AA0	50,60	1
1-0-2 pozisyonlu ışıklandırılabilir kalıcı mandal buton kırmızı	3SU1062-2DL20-0AA0	50,60	1
1-0-2 pozisyonlu ışıklandırılabilir kalıcı mandal buton yeşil	3SU1062-2DL40-0AA0	50,60	1
1-0-2 pozisyonlu ışıklandırılabilir kalıcı mandal buton beyaz	3SU1062-2DL60-0AA0	50,60	1



3SU1060-4LF11-0AA0

Kilitli Mandal Butonlar**

RONIS 0-1 pozisyonlu kilitli kalıcı mandal buton	3SU1060-4LF11-0AA0	98,60	1
RONIS 1-0-2 pozisyonlu kilitli kalıcı mandal buton	3SU1060-4LL11-0AA0	102,00	1

**Tüm pozisyonlarda anahtar çıkartılabilir.



3SU1061-0JD70-0AA0

Sinyal Lambaları*

Kırmızı	3SU1061-0JD20-0AA0	44,40	1
Sarı	3SU1061-0JD30-0AA0	44,40	1
Yeşil	3SU1061-0JD40-0AA0	44,40	1
Mavi	3SU1061-0JD50-0AA0	44,40	1
Renksiz	3SU1061-0JD70-0AA0	44,40	1

*Tutucu, kontak ve LED modülü içermez ayrıca sipariş edilmelidir.

Not: Tutucu, kontak ve LED modülleri aksesuarlar sayfasından (Sayfa:135) seçilebilir.

Malzeme Cinsi	Sipariş No	Birim Fiyatı TL	Min. Sipariş Adedi
---------------	------------	-----------------	--------------------

SIRIUS ACT BUTONLAR 22mm, IP69K

YENİ



3SU1100-7AC10-1NAO

Joystick Kontrol

Mekanik kilitlemesiz, 2 yönlü, yatay, plastik 2NO	3SU1100-7AC10-1NAO	179,00	1
Mekanik kilitlemesiz, 2 yönlü, dikey, plastik 2NO	3SU1100-7AD10-1NAO	179,00	1
Mekanik kilitlemesiz, 4 yönlü, plastik 4NO	3SU1100-7AF10-1QAO	253,00	1
Mekanik kilitlemesiz, 2 yönlü, yatay, mat metal 2NO	3SU1130-7AC10-1NAO	190,00	1
Mekanik kilitlemesiz, 2 yönlü, dikey, mat metal 2NO	3SU1130-7AD10-1NAO	190,00	1
Mekanik kilitlemesiz, 4 yönlü, mat metal 4NO	3SU1130-7AF10-1QAO	253,00	1



3SU1200-2PQ10-1AAO

Potansiyometre

1 k ohm plastik potansiyometre	3SU1200-2PQ10-1AAO	138,00	1
4.7 k ohm plastik potansiyometre	3SU1200-2PR10-1AAO	138,00	1
10 k ohm plastik potansiyometre	3SU1200-2PS10-1AAO	138,00	1
1 k ohm metal potansiyometre	3SU1250-2PQ10-1AAO	156,00	1
4.7 k ohm metal potansiyometre	3SU1250-2PR10-1AAO	156,00	1
10 k ohm metal potansiyometre	3SU1250-2PS10-1AAO	156,00	1

SIRIUS ACT AKSESUARLAR



3SU1900-0AM10-0AAO

Etiket Tutucular

Etiket tutucu 12.5-17.5 mm tek tarafı yuvarlak	3SU1900-0AG10-0AAO	2,80	10
Etiket tutucu 17.5-27 mm tek tarafı yuvarlak	3SU1900-0AP10-0AAO	3,80	10
Etiket tutucu 17.5-27 mm	3SU1900-0AH10-0AAO	3,80	10
Joystick 2 yönlü etiket tutucu	3SU1900-0AL10-0AAO	16,20	10
Joystick 4 yönlü etiket tutucu	3SU1900-0AM10-0AAO	17,40	10

Silikon Koruyucular

22 mm buton silikon koruyucu	3SU1900-0DB70-0AAO	7,40	10
İkiz buton silikon koruyucu	3SU1900-0DG70-0AAO	10,00	10

Kör Tapa

Plastik kör tapa	3SU1900-0FA10-0AAO	7,00	5
Metal kör tapa	3SU1950-0FA80-0AAO	10,40	5

Koruma Kapağı

22 mm butonlar için basmaya karşı koruma kapağı	3SU1950-0DV80-0AAO	9,40	5
---	--------------------	------	---



3SU1900-0BG16-ORTO

Potansiyometre Aksesuar

Potansiyometre için 0-9 yazılı etiket	3SU1900-0BG16-ORTO	8,20	10
---------------------------------------	--------------------	------	----

Malzeme Cinsi	Sipariş No	Birim Fiyatı TL	Min. Sipariş Adedi
---------------	------------	-----------------	--------------------

SIRIUS ACT AKSESUARLAR

YENİ



3SU1550-0AA10-0AA0

Tutucular

Plastik, kontak bloğu olmayan tutucu	3SU1500-0AA10-0AA0	6,40	1
Metal, kontak bloğu olmayan tutucu	3SU1550-0AA10-0AA0	7,40	1
Plastik, 4 kontak bloğu takılabilir geniş tutucu	3SU1500-0BA10-0AA0	8,20	1
Metal, 4 kontak bloğu takılabilir geniş tutucu	3SU1550-0BA10-0AA0	9,20	1



3SU1400-1AA10-1BA0

Kontakt Blokları

1 NO, kontak bloğu	3SU1400-1AA10-1BA0	13,60	1
1 NC, kontak bloğu	3SU1400-1AA10-1CA0	13,60	1
1 NO+1 NC Kontakt bloğu	3SU1400-1AA10-1FA0	26,20	1
1 NC, emniyetli kontak bloğu (montaj izlemeli)	3SU1400-1AA10-1HA0	32,20	1

LED Modüller

24 V AC/DC kehribar rengi LED modül	3SU1401-1BB00-1AA0	23,00	1
24 V AC/DC kırmızı renkli LED modül	3SU1401-1BB20-1AA0	23,00	1
24 V AC/DC sarı renkli LED modül	3SU1401-1BB30-1AA0	23,00	1
24 V AC/DC yeşil renkli LED modül	3SU1401-1BB40-1AA0	23,00	1
24 V AC/DC mavi renkli LED modül	3SU1401-1BB50-1AA0	23,00	1
24 V AC/DC beyaz renkli LED modül	3SU1401-1BB60-1AA0	23,00	1
230 V AC kehribar rengi LED modül	3SU1401-1BF00-1AA0	35,60	1
230 V AC kırmızı renkli LED modül	3SU1401-1BF20-1AA0	35,60	1
230 V AC sarı renkli LED modül	3SU1401-1BF30-1AA0	35,60	1
230 V AC yeşil renkli LED modül	3SU1401-1BF40-1AA0	35,60	1
230 V AC mavi renkli LED modül	3SU1401-1BF50-1AA0	35,60	1
230 V AC beyaz renkli LED modül	3SU1401-1BF60-1AA0	35,60	1



3SU1401-1BB30-1AA0

Buton kutusuna uygun LED modülleri

24 V AC/DC kehribar rengi LED modül	3SU1401-2BB00-1AA0	25,40	1
24 V AC/DC kırmızı renkli LED modül	3SU1401-2BB20-1AA0	25,40	1
24 V AC/DC sarı renkli LED modül	3SU1401-2BB30-1AA0	25,40	1
24 V AC/DC yeşil renkli LED modül	3SU1401-2BB40-1AA0	25,40	1
24 V AC/DC mavi renkli LED modül	3SU1401-2BB50-1AA0	25,40	1
24 V AC/DC beyaz renkli LED modül	3SU1401-2BB60-1AA0	25,40	1
230 V AC kehribar rengi LED modül	3SU1401-2BF00-1AA0	40,40	1
230 V AC kırmızı renkli LED modül	3SU1401-2BF20-1AA0	40,40	1
230 V AC sarı renkli LED modül	3SU1401-2BF30-1AA0	40,40	1
230 V AC yeşil renkli LED modül	3SU1401-2BF40-1AA0	40,40	1
230 V AC mavi renkli LED modül	3SU1401-2BF50-1AA0	40,40	1
230 V AC beyaz renkli LED modül	3SU1401-2BF60-1AA0	40,40	1



3SU1401-2BB60-1AA0



3SU1400-2AA10-1BA0

Buton kutusuna uygun yardımcı kontak blokları

1NO kontak bloğu	3SU1400-2AA10-1BA0	16,20	1
1NC kontak bloğu	3SU1400-2AA10-1CA0	16,20	1

Acil Durdurma Buton Aksesuarları

Plastik koruma halkası, yarım	3SU1900-0DY30-0AA0	28,80	1
5 asma kilit asılabilir koruma halkası	3SU1950-0DX30-0AA0	130,00	1
Plastik koruma halkası, tam	3SU1900-0EA30-0AA0	28,00	1
Sarı taban plakası "EMERGENCY STOP"	3SU1900-0BC31-0DA0	13,80	1
Sarı plastik taban plakası	3SU1900-0BB31-0AA0	13,80	1



3SU1950-0DX30-0AA0

Malzeme Cinsi	Sipariş No	Birim Fiyatı TL	Min. Sipariş Adedi
---------------	------------	-----------------	--------------------

SIRIUS ACT KUTU VE KUTULU BUTON SETLERİ

YENİ



3SU1851-0NA00-2AA2



3SU1851-0NB00-2AC2



3SU1853-0AB00-2AB1



3SU1801-0AB00-2AB1



3SU1853-0AA00-0AB1



3SU1802-0AA00-0AB1

Kutulu Acil Durdurma Buton Setleri

Çevir-Kur, plastik gövde,1NC kontak, korumasız
Çevir-Kur, plastik gövde,1NC kontak, korumalı
Çevir-Kur, plastik gövde, 2NC kontak, korumalı
Çevir-Kur, metal gövde,1NC kontak, korumasız
Çevir-Kur, metal gövde,1NC kontak, korumalı

3SU1801-0NA00-2AA2	121,00	1
3SU1801-0NA00-2AC2	156,00	1
3SU1801-0NB00-2AC2	168,00	1
3SU1851-0NA00-2AA2	188,00	1
3SU1851-0NA00-2AC2	270,00	1

Kutulu Buton Setleri

Plastik etanj kutusu 1 yeşil buton 1NO kontak
Plastik etanj kutusu 1 kırmızı buton 1NC kontak
Plastik etanj kutusu 1 siyah buton 1NC kontak
Plastik etanj kutusu 1 yeşil 1 kırmızı buton
1NC - 1NO kontak
Plastik etanj kutusu 1 yeşil 1 kırmızı buton
1 sinyal lambası (renksiz) 1NO - 1NC kontak
Metal etanj kutusu 1 yeşil buton 1NO kontak
Metal etanj kutusu 1 kırmızı buton 1NC kontak
Metal etanj kutusu 1 yeşil 1 kırmızı buton
1NO-1NC kontak
Metal etanj kutusu 1 yeşil 1 kırmızı buton
1 sinyal lambası (renksiz) 1NO-1NC kontak

3SU1801-0AB00-2AB1	77,00	1
3SU1801-0AC00-2AB1	77,00	1
3SU1801-0AE00-2AB1	77,00	1
3SU1802-0AB00-2AB1	120,00	1
3SU1803-0AB00-2AB1	157,00	1
3SU1851-0AB00-2AB1	133,00	1
3SU1851-0AC00-2AB1	133,00	1
3SU1852-0AB00-2AB1	196,00	1
3SU1853-0AB00-2AB1	258,00	1

Boş Buton Kutuları

Plastik 1 delikli boş kutu
Plastik 2 delikli boş kutu
Plastik 3 delikli boş kutu
Plastik 4 delikli boş kutu
Plastik 6 delikli boş kutu
Metal 1 delikli boş kutu
Metal 2 delikli boş kutu
Metal 3 delikli boş kutu
Metal 4 delikli boş kutu
Metal 6 delikli boş kutu
Acil durdurma plastik 1 delikli boş kutu
Acil durdurma metal 1 delikli boş kutu

3SU1801-0AA00-0AB1	60,00	1
3SU1802-0AA00-0AB1	63,00	1
3SU1803-0AA00-0AB1	68,00	1
3SU1804-0AA00-0AB1	94,40	1
3SU1806-0AA00-0AB1	134,00	1
3SU1851-0AA00-0AB1	91,00	1
3SU1852-0AA00-0AB1	111,00	1
3SU1853-0AA00-0AB1	143,00	1
3SU1854-0AA00-0AB1	193,00	1
3SU1856-0AA00-0AB1	249,00	1
3SU1801-0AA00-0AA2	41,40	1
3SU1851-0AA00-0AA2	92,00	1

NOT: Kutuya uygun ek kontak bloklarını 3SU1 aksesuarlar sayfasından (Sayfa:135) seçebilirsiniz.

Malzeme Cinsi	Sipariş No	Birim Fiyatı TL	Min. Sipariş Adedi
---------------	------------	-----------------	--------------------

SIRIUS ACT BUTON KAFALARI, 22mm, PLASTİK, IP69K

YENİ



3SU1000-0AA20-0AA0

Yay Dönüslü Buton Kafaları

Siyah	3SU1000-0AB10-0AA0	11,40	1
Kırmızı	3SU1000-0AB20-0AA0	11,40	1
Sarı	3SU1000-0AB30-0AA0	11,40	1
Yeşil	3SU1000-0AB40-0AA0	11,40	1
Mavi	3SU1000-0AB50-0AA0	11,40	1
Beyaz	3SU1000-0AB60-0AA0	11,40	1
Renksiz	3SU1000-0AB70-0AA0	11,40	1



3SU1001-0AA40-0AA0

Işıklandırılabilir Yay Dönüslü Buton Kafaları

Siyah	3SU1001-0AB10-0AA0	16,80	1
Kırmızı	3SU1001-0AB20-0AA0	16,80	1
Sarı	3SU1001-0AB30-0AA0	16,80	1
Yeşil	3SU1001-0AB40-0AA0	16,80	1
Mavi	3SU1001-0AB50-0AA0	16,80	1
Beyaz	3SU1001-0AB60-0AA0	16,80	1
Renksiz	3SU1001-0AB70-0AA0	16,80	1



3SU1002-2BF60-0AA0

Mandal Buton Kafaları

0-1 pozisyonlu ışıklandırılabilir kalıcı mandal buton	3SU1002-2BF60-0AA0	25,60	1
1-0-2 pozisyonlu ışıklandırılabilir kalıcı mandal buton	3SU1002-2BL60-0AA0	25,60	1
1-0-2 pozisyonlu ışıklandırılabilir yay dönüslü mandal buton	3SU1002-2BM60-0AA0	25,60	1



3SU1000-4BL11-0AA0

Kilitli Mandal Buton Kafaları

RONIS 0-1 pozisyonlu kilitli mandal buton	3SU1000-4BF11-0AA0	63,40	1
RONIS 1-0-2 pozisyonlu kilitli mandal buton	3SU1000-4BL11-0AA0	68,00	1

*Tüm pozisyonlarda anahtar çıkartılabilir.



3SU1001-6AA30-0AA0

Sinyal Lambası Kafaları

Kırmızı	3SU1001-6AA20-0AA0	9,80	1
Sarı	3SU1001-6AA30-0AA0	9,80	1
Yeşil	3SU1001-6AA40-0AA0	9,80	1
Mavi	3SU1001-6AA50-0AA0	9,80	1
Beyaz	3SU1001-6AA60-0AA0	9,80	1
Renksiz	3SU1001-6AA70-0AA0	9,80	1

Malzeme Cinsi	Sipariş No	Birim Fiyatı TL	Min. Sipariş Adedi
---------------	------------	-----------------	--------------------

SIRIUS ACT BUTON KAFALARI, 22mm, METAL, IP69K

YENİ



3SU1050-0AA10-0AA0

Yay Dönüslü Buton Kafaları

Siyah	3SU1050-0AB10-0AA0	15,20	1
Kırmızı	3SU1050-0AB20-0AA0	15,20	1
Sarı	3SU1050-0AB30-0AA0	15,20	1
Yeşil	3SU1050-0AB40-0AA0	15,20	1
Mavi	3SU1050-0AB50-0AA0	15,20	1
Beyaz	3SU1050-0AB60-0AA0	15,20	1
Renksiz	3SU1050-0AB70-0AA0	15,20	1



3SU1051-0AA50-0AA0

Işıklandırılabilir Yay Dönüslü Buton Kafaları

Siyah	3SU1051-0AB10-0AA0	18,80	1
Kırmızı	3SU1051-0AB20-0AA0	18,80	1
Sarı	3SU1051-0AB30-0AA0	18,80	1
Yeşil	3SU1051-0AB40-0AA0	18,80	1
Mavi	3SU1051-0AB50-0AA0	18,80	1
Beyaz	3SU1051-0AB60-0AA0	18,80	1
Renksiz	3SU1051-0AB70-0AA0	18,80	1

Mandal Buton Kafaları

0-1 pozisyonlu ışıklandırılabilir kalıcı mandal buton	3SU1052-2BF60-0AA0	28,80	1
1-0-2 pozisyonlu ışıklandırılabilir yay dönüslü mandal buton	3SU1052-2BL60-0AA0	28,80	1
1-0-2 pozisyonlu ışıklandırılabilir yay dönüslü mandal buton	3SU1052-2BM60-0AA0	28,80	1



3SU1050-4BL11-0AA0

Kilitli Mandal Buton Kafaları

RONIS 0-1 pozisyonlu kilitli mandal buton	3SU1050-4BF11-0AA0	69,00	1
RONIS 1-0-2 pozisyonlu kilitli mandal buton	3SU1050-4BL11-0AA0	72,60	1

*Tüm pozisyonlarda anahtar çıkartılabilir.

Sinyal Lambası Kafaları



3SU1051-6AA30-0AA0

Kırmızı	3SU1051-6AA20-0AA0	11,40	1
Sarı	3SU1051-6AA30-0AA0	11,40	1
Yeşil	3SU1051-6AA40-0AA0	11,40	1
Mavi	3SU1051-6AA50-0AA0	11,40	1
Beyaz	3SU1051-6AA60-0AA0	11,40	1
Renksiz	3SU1051-6AA70-0AA0	11,40	1



3SB3202-0AA41

3SB3 Plastik Seri Ø 22 mm Komple Yay Dönüştürücü Butonlar

Malzeme Cinsi	Anma Akımı (A)	Sipariş No	Birim Fiyatı TL	Min. Sipariş Adedi	
Siyah Buton	1NO	10	3SB3202-0AA11	30,40	1
Siyah Buton	1NC	10	3SB3203-0AA11	30,40	1
Kırmızı Buton	1NC	10	3SB3203-0AA21	30,40	1
Sarı Buton	1NO	10	3SB3202-0AA31	30,40	1
Yeşil Buton	1NO	10	3SB3202-0AA41	30,40	1

Komple Işıklı Butonları BA 9s'e uygun sinyal lambası duyu ile birlikte, ampulsüz

Kırmızı Buton	1NC	10	3SB3207-0AA21	43,00	1
Sarı Buton	1NO	10	3SB3206-0AA31	49,60	1
Yeşil Buton	1NO	10	3SB3206-0AA41	49,60	1

Not: İlave kontak için aksesuar bölümünden seçim yapınız.



3SB3252-6AA30

Komple Işıklı Butonları 24 V AC/DC Led'li Tipler

Kırmızı Buton	1NC	10	3SB3246-0AA21	69,00	1
Sarı Buton	1NO	10	3SB3245-0AA31	69,00	1
Yeşil Buton	1NO	10	3SB3245-0AA41	69,00	1
Beyaz Buton	1NO	10	3SB3245-0AA61	69,00	1
Renksiz Buton	1NO	10	3SB3245-0AA71	69,00	1

Not: İlave kontak için aksesuar bölümünden seçim yapınız.



3SB3201-2KA11

Komple Işıklı Butonları 230V AC Led'li Tipler

Kırmızı Buton	1NC	10	3SB3254-0AA21	80,00	1
Sarı Buton	1NO	10	3SB3253-0AA31	80,00	1
Yeşil Buton	1NO	10	3SB3253-0AA41	80,00	1
Beyaz Buton	1NO	10	3SB3253-0AA61	80,00	1
Renksiz Buton	1NO	10	3SB3253-0AA71	80,00	1

Not: İlave kontak için aksesuar bölümünden seçim yapınız.

Komple Mandal Butonlar Kalıcı, 0-1 pozisyonlu

Siyah Buton	1NO+1NC	10	3SB3201-2KA11	47,20	1
	1NO	10	3SB3202-2KA11	43,80	1

Komple Mandal Butonlar Yaylı 1-0-2 pozisyonlu

Siyah	1NO+1NC, 1NO-1NC	10	3SB3208-2EA11	55,20	1
	1NO, 1NO	10	3SB3210-2EA11	51,20	1

Komple Mandal Butonlar Kalıcı 1-0-2 pozisyonlu

Siyah	1NO+1NC, 1NO-1NC	10	3SB3208-2DA11	55,20	1
	1NO, 1NO	10	3SB3210-2DA11	51,20	1

Kilitli Mandal Butonlar Kalıcı 0-1 pozisyonlu

Anahtar her pozisyonda çıkarılabilir	1NO	10	3SB3202-4AD11	92,00	1
--------------------------------------	-----	----	---------------	-------	---

Acil Durdurma Mantar Butonu Ø 40mm

Çek-Kur	1NC	10	3SB3203-1CA21	62,20	1
---------	-----	----	---------------	-------	---



3SB3000-1AA20

Acil Durdurma Mantar Butonu Ø 60mm

Çevir-Kur			3SB3000-1AA20	74,20	1
-----------	--	--	---------------	-------	---

Acil Durdurma Buton Seti, Ø 40mm, "EMERGENCY STOP" Plakalı

Çevir-Kur 1NC		10	3SB3203-1HR20	84,00	1
Çevir-Kur 1NC + 1NO		10	3SB3201-1HR20	89,60	1
Çevir-Kur pozisyon indikatörlü 1NC		10	3SB3203-1HR26	95,60	1
Çevir-Kur pozisyon indikatörlü 1NC + 1NO		10	3SB3201-1HR26	102,00	1



3SB3203-1HR20



3SB3204-6AA50

Malzeme Cinsi	Sipariş No	Birim Fiyatı TL	Min. Sipariş Adedi	
Komple Sinyal Lambaları 250 V'a kadar direkt beslemeli ampulsüz.				
Kırmızı	Soket ve Kaide	3SB3204-6AA20	29,40	1
Sarı	Soket ve Kaide	3SB3204-6AA30	29,40	1
Yeşil	Soket ve Kaide	3SB3204-6AA40	29,40	1
Mavi	Soket ve Kaide	3SB3204-6AA50	29,40	1
Beyaz	Soket ve Kaide	3SB3204-6AA70	29,40	1
Ampul	BA 9s 220 V AC	3SX1701	4,20	10
Ampul (Yeşil sinyal lambaları için)	BA 9s 220 V AC	3SX1702	4,60	10

Komple Sinyal Lambaları 230 V AC Led'li

Kırmızı	Soket ve Kaide	3SB3252-6AA20	58,60	1
Sarı	Soket ve Kaide	3SB3252-6AA30	58,60	1
Yeşil	Soket ve Kaide	3SB3252-6AA40	58,60	1
Mavi	Soket ve Kaide	3SB3252-6AA50	58,60	1

Komple Sinyal Lambaları 24V AC/DC LED'li

Kırmızı	Soket ve Kaide	3SB3244-6BA20	38,80	1
Sarı	Soket ve Kaide	3SB3244-6BA30	38,80	1
Yeşil	Soket ve Kaide	3SB3244-6BA40	38,80	1
Renksiz	Soket ve Kaide	3SB3244-6BA70	38,80	1



3SB3100-8AC21

İkiz Butonlar

Kırmızı / Yeşil		3SB3100-8AC21	59,80	1
Kırmızı / Yeşil Işıklı		3SB3101-8BC21	59,80	1
Beyaz / Siyah		3SB3100-8AC31	68,20	1
Beyaz / Siyah Işıklı		3SB3101-8BC31	68,20	1

Not: Kontak elemanları ve duy ayrıca seçilecektir.



3SB3602-0AA31

Malzeme Cinsi	Anma Akımı (A)	Sipariş No	Birim Fiyatı TL	Min. Sipariş Adedi
---------------	----------------	------------	-----------------	--------------------

**3SB3 Metal Seri Ø 22 mm
Komple Yay Dönüştürücü Butonlar**

Siyah Buton	1NO	10	3SB3602-0AA11	33,40	1
Siyah Buton	1NC	10	3SB3603-0AA11	33,40	1
Kırmızı Buton	1NC	10	3SB3603-0AA21	33,40	1
Sarı Buton	1NO	10	3SB3602-0AA31	33,40	1
Yeşil Buton	1NO	10	3SB3602-0AA41	33,40	1
Mavi Buton	1NO	10	3SB3602-0AA51	33,40	1

Komple Işıklı Butonları BA 9s'e uygun sinyal lambası duyu ile birlikte, ampulsüz

Kırmızı Buton	1NC	10	3SB3607-0AA21	59,60	1
Sarı Buton	1NO	10	3SB3606-0AA31	59,60	1
Yeşil Buton	1NO	10	3SB3606-0AA41	59,60	1

Not: İlave kontak için aksesuar bölümünden seçim yapınız.

Komple Işıklı Butonları 24 V AC/DC Led'li Tipler

Kırmızı Buton	1NC	10	3SB3646-0AA21	69,60	1
Sarı Buton	1NO	10	3SB3645-0AA31	69,60	1
Yeşil Buton	1NO	10	3SB3645-0AA41	69,60	1
Beyaz Buton	1NO	10	3SB3645-0AA61	69,60	1
Renksiz Buton	1NO	10	3SB3645-0AA71	69,60	1

Not: İlave kontak için aksesuar bölümünden seçim yapınız.

Komple Işıklı Butonları 230V AC Led'li Tipler

Kırmızı Buton	1NC	10	3SB3654-0AA21	80,80	1
Sarı Buton	1NO	10	3SB3653-0AA31	80,80	1
Yeşil Buton	1NO	10	3SB3653-0AA41	80,80	1
Beyaz Buton	1NO	10	3SB3653-0AA61	80,80	1
Renksiz Buton	1NO	10	3SB3653-0AA71	80,80	1

Not: İlave kontak için aksesuar bölümünden seçim yapınız.

Komple Mandal Butonlar Kalıcı, 0-1 pozisyonlu

Siyah Buton	1NO+1NC	10	3SB3601-2KA11	54,40	1
	1NO	10	3SB3602-2KA11	51,20	1

Komple Mandal Butonlar Kalıcı 1-0-2 pozisyonlu

Siyah	1NO+1NC, 1NO-1NC	10	3SB3608-2DA11	61,20	1
	1NO, 1NO	10	3SB3610-2DA11	58,00	1

Komple Mandal Butonlar Yaylı 1-0-2 pozisyonlu

Siyah	1NO+1NC, 1NO-1NC	10	3SB3608-2EA11	61,20	1
	1NO, 1NO	10	3SB3610-2EA11	58,00	1

Işıklı Mandal Butonlar Kalıcı 0-1 pozisyonlu

Kırmızı Buton		10	3SB3501-2KA21	51,40	1
Sarı Buton		10	3SB3501-2KA31	51,40	1
Yeşil Buton		10	3SB3501-2KA41	51,40	1

Not: Işıklı mandal butonlarda 1NC yardımcı kontak bloğu ve sinyal lambası duyu aksesuarlar bölümünden ayrıca seçilmelidir.

Kilitli Mandal Butonlar Kalıcı

0-1 pozisyonlu	1NO	10	3SB3602-4AD11	102,00	1
1-0-2 pozisyonlu		10	3SB3500-4DD11	80,80	1

Not: 1-0-2 pozisyonlu mandal butonlarda uygun kontak blokları ayrıca seçilmelidir. Kilitli mandal butonlarda anahtar her pozisyonda çıkarılabilir.



3SB36..

Mandal Buton Kafası



3SB36..

Kilitli Mandal Buton Kafası

Malzeme Cinsi	Sipariş No	Birim Fiyatı TL	Min. Sipariş Adedi
---------------	------------	-----------------	--------------------



3SB3000-1AA20

Acil Durdurma Mantar Buton Ø 40mm

Çek-Kur 1NC Kontak
Çevir-Kur 1NC Kontak
Kilitli

3SB3603-1CA21	68,60	1
3SB3603-1HA20	75,40	1
3SB3500-1BA20	117,60	1

Acil Durdurma Mantar Buton Ø 60mm

Çevir-Kur

3SB3500-1AA20	80,60	1
---------------	-------	---



3SB32 03-1HR26

Acil Durdurma Buton Seti, Ø 40mm, "EMERGENCY STOP" Plakalı

Çevir-Kur 1NC
Çevir-Kur 1NC + 1NO
Çevir-Kur pozisyon indikatörlü 1NC
Çevir-Kur pozisyon indikatörlü 1NC + 1NO

3SB3603-1HR20	89,80	1
3SB3601-1HR20	96,00	1
3SB3603-1HR26	104,80	1
3SB3601-1HR26	111,40	1



3SB3644-6BA20

Komple Sinyal Lambaları 250 V'a kadar direkt beslemeli ampulsüz.

Kırmızı Soket ve Kaide
Sarı Soket ve Kaide
Yeşil Soket ve Kaide
Beyaz Soket ve Kaide
Renksiz Soket ve Kaide
Ampul BA 9s 220 V AC
Ampul (Yeşil sinyal lambaları için) BA 9s 220 V AC

3SB3604-6BA20	31,60	1
3SB3604-6BA30	31,60	1
3SB3604-6BA40	31,60	1
3SB3604-6BA60	31,60	1
3SB3604-6BA70	31,60	1
3SX1701	4,20	10
3SX1702	4,60	10

Komple Sinyal Lambaları 24V AC/DC LED'li

Kırmızı Soket ve Kaide
Sarı Soket ve Kaide
Yeşil Soket ve Kaide
Renksiz Soket ve Kaide

3SB3644-6BA20	40,60	1
3SB3644-6BA30	40,60	1
3SB3644-6BA40	40,60	1
3SB3644-6BA70	40,60	1

Komple Sinyal Lambaları 230V AC LED'li

Kırmızı Soket ve Kaide
Sarı Soket ve Kaide
Yeşil Soket ve Kaide
Beyaz Soket ve Kaide
Renksiz Soket ve Kaide

3SB3652-6BA20	60,40	1
3SB3652-6BA30	60,40	1
3SB3652-6BA40	60,40	1
3SB3652-6BA60	60,40	1
3SB3652-6BA70	60,40	1

Malzeme Cinsi	Sipariş No	Birim Fiyatı TL	Min. Sipariş Adedi
---------------	------------	-----------------	--------------------

SIRIUS 3SB3 - Kutu, Kutulu Buton Setleri ve Aksesuarları

3SB3 Serisi Kutulu Acil Stop Butonları - IP65



3SB3801-0EF3



3SB3801-0EG3



3SB3803-2DA3



3SB3804-2AA3



3SB3802-2AA3



3SB3500-0AA31



3SB3501-6BA30

Plastik Korumasız 1NC kontak	3SB3801-ODG3	155,40	1
Plastik Korumalı 1NC kontak	3SB3801-ODF3	184,00	1
Plastik korumasız 2NC buton seti	3SB3801-0EG3	164,00	1
Plastik korumalı 2NC buton seti	3SB3801-0EF3	187,00	1
1NC yardımcı kontaklı	3SB3801-2DG3	232,00	1
1NC kontaklı, koruyucu kapaklı	3SB3801-2DF3	270,00	1
Metal korumasız 2NC buton seti	3SB3801-2EG3	249,00	1
Metal korumalı 2NC buton seti	3SB3801-2EF3	287,00	1

3SB3 Serisi Metal Gövdeli Etanj Kumanda Kutuları - IP65

Yeşil start "I" ve kırmızı stop "O" butonlu,	3SB3802-2DA3	278,00	1
Yeşil start "I" ve kırmızı stop "O" butonlu, ve beyaz sinyal lambalı	3SB3803-2DA3	290,00	1

3SB3 Serisi Boş Etanj Kumanda Kutuları

Metal boş kutular	1 delikli	3SB3801-2AA3	114,00	1
	2 delikli	3SB3802-2AA3	138,00	1
	3 delikli	3SB3803-2AA3	177,00	1
	4 delikli	3SB3804-2AA3	240,00	1
	6 delikli	3SB3806-2AA3	311,00	1
	Plastik boş kutular	1 delikli	3SB3801-0AA3	76,00
2 delikli		3SB3802-0AA3	78,00	1
3 delikli		3SB3803-0AA3	86,00	1
4 delikli		3SB3804-0AA3	122,00	1
6 delikli		3SB3806-0AA3	175,00	1

Boş Etanj Kumanda Kutuları için Buton Kafaları

Siyah Buton Kafası	Buton ve Kaide	3SB3500-0AA11	27,00	1
Kırmızı Buton Kafası	Buton ve Kaide	3SB3500-0AA21	27,00	1
Sarı Buton Kafası	Buton ve Kaide	3SB3500-0AA31	27,00	1
Yeşil Buton Kafası	Buton ve Kaide	3SB3500-0AA41	27,00	1
Kırmızı Işıklı Buton Kafası	Buton ve Kaide	3SB3501-0AA21	43,80	1
Sarı Işıklı Buton Kafası	Buton ve Kaide	3SB3501-0AA31	43,80	1
Yeşil Işıklı Buton Kafası	Buton ve Kaide	3SB3501-0AA41	43,80	1
Kırmızı Mantar Buton Kafası	Buton ve Kaide	3SB3500-1GA21	58,00	1
Kırmızı Sinyal Lambası Kafası	Sinyal Lambası ve Kaide	3SB3501-6BA20	27,00	1
Sarı Sinyal Lambası Kafası	Sinyal Lambası ve Kaide	3SB3501-6BA30	27,00	1
Yeşil Sinyal Lambası Kafası	Sinyal Lambası ve Kaide	3SB3501-6BA40	27,00	1
Siyah 0-1 Kalıcı Mandal Buton Kafası	Buton ve Kaide	3SB3500-2HA11	43,40	1
Siyah 1-0-2 Kalıcı Mandal Buton Kafası	Buton ve Kaide	3SB3500-2DA11	43,40	1
Siyah 0-1 Yaylı Tip Mandal Buton Kafası	Buton ve Kaide	3SB3500-2LA11	43,40	1

3SB3 Serisi Etanj Kumanda Kutuları Aksesuarları

1NO Yardımcı Kontak	3SB3420-0B	22,60	1
1NC Yardımcı Kontak	3SB3420-0C	22,60	1
Lamba Duyu	3SB3420-1A	20,80	1

Not: Boş kutulara istenilen buton kombinasyonunu aşağıdaki yöntemle seçebilirsiniz.

1. Önce kutu seçimi yapılmalıdır (Kaç delikli, plastik yada metal kutu)
2. Deliklere yerleştirilecek buton kafaları tek tek seçilmelidir (Örn. yeşil buton, kırmızı sinyal lambası kafası ve gövdesi gibi)
3. Bu buton kombinasyonlarında kullanılacak yardımcı kontaklar ve gerekiyorsa lamba duyları tek tek seçilmelidir.
4. Bütün bunların sonunda istenilen etanj kumanda kutusu kombinasyonu gerçekleştirilmiş olur.

Malzeme Cinsi	Sipariş No	Birim Fiyatı TL	Min. Sipariş Adedi
---------------	------------	-----------------	--------------------

SIRIUS 3SB3 AKSESUARLAR



3SB3400-0B

Kontakt Aksesuarları ve Ampuller

Kontakt Bloğu	1N0	3SB3400-0B	17,40	20
Kontakt Bloğu	1NC	3SB3400-0C	17,40	20
Kontakt Bloğu	1N0+1NC	3SB3400-0A	20,00	10
Kontakt Bloğu	2N0	3SB3400-0D	27,60	10
Kontakt Bloğu	2NC	3SB3400-0E	27,60	10
Ampul	BA 9s 220 V AC	3SX1701	4,20	100
Ampul (Yeşil sinyal lambaları için)	BA 9s 220 V AC	3SX1702	4,60	100
Sinyal lambası duyu	Lambası/BA9s için	3SB3400-1A	13,80	20
3'lü Kontakt Ekleme Aparatı (Minimum sipariş 100 adet)		3SB3901-0AB	1,20	100

Led'li duylar, lamba tutucusu ile birlikte

Kırmızı	24V AC/DC	3SB3400-1PB	28,80	1
Sarı	24V AC/DC	3SB3400-1PA	28,80	1
Yeşil	24V AC/DC	3SB3400-1PC	28,80	1
Beyaz	24V AC/DC	3SB3400-1PE	28,80	1
Kırmızı	230V AC/DC	3SB3400-1RB	44,20	1
Sarı	230V AC/DC	3SB3400-1RA	44,20	1
Yeşil	230V AC/DC	3SB3400-1RC	44,20	1
Beyaz	230V AC/DC	3SB3400-1RE	44,20	1



3SB39 21-0CG



3SB39 21-0DA



3SB39 21-0AD

Acil Durdurma Buton Aksesuarları

Acil Stop Butonu Koruma Halkası	3SB3921-0AK	22,00	1
Acil Stop Butonu Koruma Halkası (5 Adet Asma Kilit Asılabilir)*	3SB3921-0CG	140,00	1
Acil Stop Butonu Led Halka (24VAC/DC)	3SB3921-0DA	199,00	1
Acil Stop Butonu Sarı Taban Plakası "EMERGENCY STOP"	3SB3921-0AD	15,80	1

*Sadece Ø 60mm (3SB3.00-1AA20) serisi acil durdurma butonları ile kullanıma uygundur.

Malzeme Cinsi	Anma Akımı (A)	Sipariş No	Birim Fiyatı TL	Min. Sipariş Adedi
---------------	----------------	------------	-----------------	--------------------

3SB2 Plastik Seri Ø 16 mm - Program



3SB2203-0AC01

Komple Start-Stop Butonları

Siyah Buton	1NC	10	3SB2203-0AB01	64,00	1
Siyah Buton	1NO	10	3SB2202-0AB01	64,00	1
Kırmızı Buton	1NC	10	3SB2203-0AC01	64,00	1
Yeşil Buton	1NO	10	3SB2202-0AE01	64,00	1



3SB2226-0AD01

Komple Işıklı Butonlar Duy ve 24V Ampul Dahil

Kırmızı Buton	1NC	10	3SB2227-0AC01	85,80	1
Sarı Buton	1NO	10	3SB2226-0AD01	98,80	1
Yeşil Buton	1NO	10	3SB2226-0AE01	98,80	1

Komple Mandal Butonlar Kalıcı 0-1

Siyah Buton	1NO	10	3SB2202-2AB01	104,80	1
-------------	-----	----	---------------	--------	---

Komple Mandal Butonlar Kalıcı 1-0-2

Siyah	1NO+1NO	10	3SB2210-2DB01	120,80	1
-------	---------	----	---------------	--------	---

Komple Mandal Butonlar Yaylı 1-0-2

Siyah	1NO+1NO	10	3SB2210-2EB01	120,80	1
-------	---------	----	---------------	--------	---



3SB2224-6BE06

Mantar Buton

Kırmızı kalıcı 1NC		10	3SB2203-1AC01	96,60	1
Sarı "NOT -AUS" taban plakası ile					

Komple Sinyal Lambaları Duy ve 24 V Ampul Dahil

Kırmızı			3SB2224-6BC06	53,00	1
Sarı			3SB2224-6BD06	53,00	1
Yeşil			3SB2224-6BE06	53,00	1
Beyaz			3SB2224-6BG06	53,00	1



3SB2404-0B

Aksesuarlar

Kontakt Bloğu	1NO		3SB2404-0B	19,80	1
Kontakt Bloğu	1NC		3SB2404-0C	19,80	1
Sinyal lambası duyu	24V Ampul Dahil		3SB2304-2H	22,00	1
Etiket Tutucu			3SB2902-0AB	4,60	1

Malzeme Cinsi	Anma Akımı (A)	Sipariş No	Birim Fiyatı TL	Min. Sipariş Adedi
---------------	----------------	------------	-----------------	--------------------

Joystick Kontrol

Koordinat Şalteri, Ø 22 mm, Metal Ringli, 1NO/Yön

2 Yönlü, yaylı, x-ekseninde		10	3SB1201-7DV20	250,00	1
2 Yönlü, kalıcı, x-ekseninde		10	3SB1201-7EV20	250,00	1
4 Yönlü, yaylı, x ve y- ekseninde		10	3SB1208-7JV20	280,00	1
4 Yönlü, kalıcı, x ve y- ekseninde		10	3SB1208-7KV20	280,00	1



3SB1208-7.V20

SIRIUS ÇİFT EL KONSOLLARI VE AYAK PEDALLARI

Malzeme Cinsi	Sipariş No	Birim Fiyatı TL	Min. Sipariş Adedi
---------------	------------	-----------------	--------------------



3SU1853-3NB00-1AA1



3SU1950-0HN10-0AA0

SIRIUS 3SU1 Çift El Konsolları ve Aksesuarı

YENİ

Çift-El konsol, Plastik (Butonlar dahil)	3SU1803-3NB00-1AE1	743,00	1
Çift-El konsol, Metal (Butonlar dahil)	3SU1853-3NB00-1AA1	1.275,00	1
Çift-El konsol - Metal (Butonlar dahil, ek buton montajı için hazır 4xdelik)	3SU1853-3NB00-1AD1	1.370,00	1
Çift-El konsol ayağı	3SU1950-0HN10-0AA0	1.398,00	1

SIRIUS 3SE2 Ayak Pedalları



3SE2 903-1AA20



3SE2 932-1AB20



3SE2 932-1AA20



3SE2 924-3AA20

Korumasız, Tekli Ayak Pedalı (1NO + 1NC)	3SE2902-0AB20	331,00	1
Korumasız, Tekli Ayak Pedalı (2NO + 2NC)	3SE2903-1AB20	345,00	1
Metal Korumalı, Tekli Ayak Pedalı (1NO + 1NC)	3SE2902-0AA20	485,00	1
Metal Korumalı, Tekli Ayak Pedalı (2NO + 2NC)	3SE2903-1AA20	507,00	1
Korumasız, İkili Ayak Pedalı (1NO + 1NC)	3SE2932-0AB20	544,00	1
Korumasız, İkili Ayak Pedalı (2NO + 2NC)	3SE2932-1AB20	583,00	1
Metal Korumalı, İkili Ayak Pedalı (2NO + 2NC)	3SE2932-1AA20	827,00	1
Metal Korumalı, Tekli, 13850'ye Uygun Ayak Pedalı (2NO+2NC)	3SE2924-3AA20	794,00	1

SIRIUS 3TK28 Emniyet Röleleri

Açıklama	Besleme Gerilimi	Ayarlanabilir Zaman Gecikmesi (sn)	Reset Start	Çıkış		Sipariş No	Birim Fiyatı TL
				Emniyetli	Standart		



3TK2821-1CB30

Acil Durdurma, Mekanik Emniyet Şalteri veya Manyetik Emniyet Şalteri İzleme

Cat 3/Sil 2/Pl d	24V DC	-	O / D	2TR	-	3TK2840-1BB40	416,00
------------------	--------	---	-------	-----	---	---------------	--------

Acil Durdurma veya Mekanik Emniyet Şalteri İzleme

Cat 3/Sil 1/Pl c	24V AC/DC	-	O / D	3NO	1NC	3TK2821-1CB30	685,00
Cat 4/Sil 3/Pl e	24V AC/DC	-	O	2NO	-	3TK2822-1CB30	657,00
Cat 4/Sil 3/Pl e	24V AC/DC	-	D	2NO	-	3TK2823-1CB30	665,00
Cat 3/Sil 1/Pl c	24V AC/DC	-	O / D	2NO	-	3TK2824-1CB30	612,00
Cat 3/Sil 1/Pl c	230V AC	-	O / D	2NO	-	3TK2824-1AL20	625,00
Cat 4/Sil 3/Pl e	24V DC	-	O / D	3NO	2NC	3TK2825-1BB40	1.006,00
Cat 4/Sil 3/Pl e	230V AC	-	O / D	3NO	2NC	3TK2825-1AL20	1.006,00
Cat 4/Sil 3/Pl e	24V DC	0,05..3	D	2NO-2NO(t)	1NC	3TK2827-1BB41	1.405,00
Cat 4/Sil 3/Pl e	24V DC	0,5..30	D	2NO-2NO(t)	1NC	3TK2827-1BB40	1.405,00



3TK2827-1BB41

Acil Durdurma, Mekanik Emniyet Şalteri, Manyetik Emniyet Şalteri, Işık Perdesi, RF ID Emniyet Şalteri veya Emniyet Paspası İzleme

Cat 4/Sil 3/Pl e	24V DC	-	O / D	4NO	1NC, 2TR	3TK2826-1BB40	1.124,00
Cat 4/Sil 3/Pl e	24V DC	0,05..3	O / D	2NO-2NO(t)	2NC, 2TR	3TK2826-1BB41	1.521,00
Cat 4/Sil 3/Pl e	24V DC	0,5..30	O / D	2NO-2NO(t)	2NC, 2TR	3TK2826-1BB42	1.521,00
Cat 4/Sil 3/Pl e	24V DC	-	O / D	2TR	-	3TK2841-1BB40	628,00
Cat 4/Sil 3/Pl e	24V DC	0,05..3	O / D	1TR, 1TR(t)	-	3TK2842-1BB41	734,00
Cat 4/Sil 3/Pl e	24V DC	0,5..30	O / D	1TR, 1TR(t)	-	3TK2842-1BB42	734,00



3TK2841-1BB40

Acil Durdurma, Mekanik Emniyet Şalteri, Manyetik Emniyet Şalteri, Işık Perdesi, RF ID Emniyet Şalteri veya Emniyet Paspası İzleme

Cat 4/Sil 3/Pl e	24..240V AC/DC	-	O / D	4NO	1NC	3TK2826-1CW30	1.143,00
Cat 4/Sil 3/Pl e	24..240V AC/DC	0,05..3	O / D	2NO-2NO(t)	2NC	3TK2826-1CW31	1.538,00
Cat 4/Sil 3/Pl e	24..240V AC/DC	0,5..30	O / D	2NO-2NO(t)	2NC	3TK2826-1CW32	1.538,00



3TK2826-1BB42

Çift-El Kontrol Emniyet Röleleri

Cat 4/Sil 3/Pl e	24V AC/DC	-	-	2NO	2NC	3TK2834-1BB40	1.357,00
Cat 4/Sil 3/Pl e	230V AC	-	-	2NO	2NC	3TK2834-1AL20	1.389,00



3TK2834-1BB40

Emniyet Konağı Çoğaltma Modülü

Cat 4/Sil 3/Pl e	24V AC/DC	-	-	4NO	-	3TK2830-1CB30	619,00
Cat 4/Sil 3/Pl e	230V AC	-	-	4NO	-	3TK2830-1AL20	631,00

NOT: O/D Otomatik veya Denetlenen Reseti ifade eder. D Denetlenen Reseti ifade eder. O Otomatik Reseti ifade eder.

NOT:3TK28 serisi emniyet ürünleri yerine, yeni 3SK1 serisi emniyet ürünlerini kullanabilirsiniz.

SIRIUS 3SK1 Emniyet Röleleri

Açıklama	Besleme Gerilimi	Ayarlanabilir Zaman Gecikmesi (sn)	Reset Start	Çıkış		Sipariş No	Birim Fiyatı TL
				Emniyetli	Standart		

SIRIUS 3SK1 Standart Emniyet Röleleri

Acil Durdurma, Mekanik Emniyet Şalteri, Manyetik Emniyet Şalteri, Işık Perdesi veya Alan Tarayıcı İzleme

Cat 4/Sil 3/Pl e	24V AC/DC	-	O / D	3NO	1NC	3SK1111-1AB30	574,00
Cat 4/Sil 3/Pl e	24V DC	-	O / D	2TR	1TR	3SK1112-1BB40	499,00

Acil Durdurma, Mekanik Emniyet Şalteri veya Manyetik Emniyet Şalteri İzleme

Cat 4/Sil 3/Pl e	110-240V AC/DC	-	O / D	3NO	1NC	3SK1111-1AW20	667,00
------------------	----------------	---	-------	-----	-----	---------------	--------

SIRIUS 3SK1 Advanced Emniyet Röleleri

Çif-El,Acil Durdurma, Mekanik Emniyet Şalteri, Manyetik Emniyet Şalteri, Işık Perdesi veya Alan Tarayıcı İzleme

Cat 4/Sil 3/Pl e	24V DC	-	O / D	3NO	1NC	3SK1121-1AB40	799,00
Cat 4/Sil 3/Pl e	24V DC	-	O / D	3TR	1TR	3SK1122-1AB40	571,00
Cat 4/Sil 3/Pl e	24V DC	-	O / D	1TR	-	3SK1120-1AB40	509,00
Cat 4/Sil 3/Pl e	24V DC	0,05..3	O / D	2NO-2NO(t)	-	3SK1121-1CB41	997,00
Cat 4/Sil 3/Pl e	24V DC	0,5..30	O / D	2NO-2NO(t)	-	3SK1121-1CB42	1.059,00
Cat 4/Sil 3/Pl e	24V DC	5..300	O / D	2NO-2NO(t)	-	3SK1121-1CB44	1.059,00
Cat 4/Sil 3/Pl e	24V DC	0,05..3	O / D	2TR-2TR(t)	-	3SK1122-1CB41	598,00
Cat 4/Sil 3/Pl e	24V DC	0,5..30	O / D	2TR-2TR(t)	-	3SK1122-1CB42	635,00
Cat 4/Sil 3/Pl e	24V DC	5..300	O / D	2TR-2TR(t)	-	3SK1122-1CB44	635,00

SIRIUS 3SK1 Çıkış Genişletme Modülleri

Cat 4/Sil 3/Pl e	24V DC	-	-	4NO	-	3SK1211-1BB40	578,00
Cat 4/Sil 3/Pl e	110-240V AC/DC	-	-	4NO	-	3SK1211-1BW20	578,00

SIRIUS 3SK1 Giriş Genişletme Modülü

2 x 1 Kanal ya da 1 x 2 Kanal İzleme	-	-	-	-	-	3SK1220-1AB40	509,00
--------------------------------------	---	---	---	---	---	---------------	--------

SIRIUS 3SK1 Opsiyonel Aksesuarlar

Güç kaynağı	-	-	-	-	-	3SK1230-1AW20	424,00
Cihaz konnektörü, type 1, 17,5 mm	-	-	-	-	-	3ZY1 212-1BA00	62,00
Cihaz konnektörü, type 1, 22,5 mm	-	-	-	-	-	3ZY1 212-2BA00	62,00
Cihaz sonlandırma konnektörü, type 1, 22,5 mm	-	-	-	-	-	3ZY1 212-2DA00	67,00

NOT: O/D Otomatik veya denetlenen Reset-Start'ı ifade eder.

NOT: Ürün detaylı kullanım kılavuzunu support.industry.siemens.com sitesinde arama kısmına 67585885 yazarak indirebilirsiniz.

Advanced Modül Genişletme Örneği

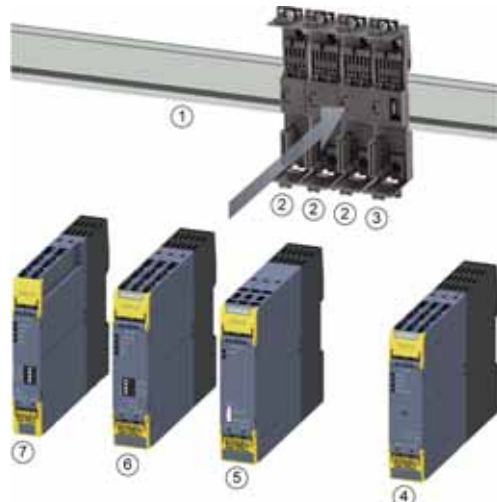

- ① Standart montaj rayı
- ② Cihaz konnektörü
- ③ Cihaz sonlandırma konnektörü
- ④ SIRIUS 3RM1 motor yolverici
- ⑤ SIRIUS 3SK1211 çıkış genişletme
- ⑥ SIRIUS 3SK112.- advanced emniyet rölesi
- ⑦ SIRIUS 3SK1220 giriş genişletme



3SK1111-1AB30



3SK1121-1AB40



3SK1211-1BB40



3SK1220-1AB40



3ZY1212-2BA00

3ZY1212-1BA00



3ZY1212-2DA00

SIRIUS 3RM1 MOTOR YOLVERİCİLER

YENİ

400V, 50/60 Hz AC 3 Faz'da
Yolverebileceği
Motor Güç DeğeriAşırı Akım Koruma,
Akım Ayar
Aralığı - ASipariş
NoBirim
Fiyatı
TLMin.
Sipariş
Adedi

SIRIUS 3RM1 Standart Motor Yolverici, Direkt Yolverici Us=24VDC

0...0,12	0,1 ... 0,5	3RM1001-1AA04*	769,00	1
0,09 ... 0,75	0,4 ... 2	3RM1002-1AA04*	769,00	1
0,55...3	1,6 ... 7	3RM1007-1AA04*	769,00	1

*Son Dört Hanedeki "0" yerine kod "1" yazılarak (...-1AA14) Besleme Gerilimi Us= AC 110 ... 230 V 50/60 Hz; DC 110 V ürün aynı fiyattan sipariş edilebilir.

SIRIUS 3RM1 Standart Motor Yolverici, Sağ-Sol Yolverici Us=24VDC

0...0,12	0,1 ... 0,5	3RM1201-1AA04*	838,00	1
0,09 ... 0,75	0,4 ... 2	3RM1202-1AA04*	838,00	1
0,55...3	1,6 ... 7	3RM1207-1AA04*	838,00	1

*Son Dört Hanedeki "0" yerine kod "1" yazılarak (...-1AA14) Besleme Gerilimi Us= AC 110 ... 230 V 50/60 Hz; DC 110 V ürün aynı fiyattan sipariş edilebilir.

SIRIUS 3RM1 Emniyetli Motor Yolverici, Direkt Yolverici Us=24VDC

0...0,12	0,1 ... 0,5	3RM1101-1AA04*	894,00	1
0,09 ... 0,75	0,4 ... 2	3RM1102-1AA04*	894,00	1
0,55...3	1,6 ... 7	3RM1107-1AA04*	894,00	1

*Son Dört Hanedeki "0" yerine kod "1" yazılarak (...-1AA14) Besleme Gerilimi Us= AC 110 ... 230 V 50/60 Hz; DC 110 V ürün aynı fiyattan sipariş edilebilir.

SIRIUS 3RM1 Emniyetli Motor Yolverici, Sağ-Sol Yolverici Us=24VDC

0...0,12	0,1 ... 0,5	3RM1301-1AA04*	959,00	1
0,09 ... 0,75	0,4 ... 2	3RM1302-1AA04*	959,00	1
0,55...3	1,6 ... 7	3RM1307-1AA04*	959,00	1

*Son Dört Hanedeki "0" yerine kod "1" yazılarak (...-1AA14) Besleme Gerilimi Us= AC 110 ... 230 V 50/60 Hz; DC 110 V ürün aynı fiyattan sipariş edilebilir.

SIRIUS 3RM1 Opsiyonel Aksesuarlar

Besleme terminali	3RM1920-1AA	42,00	1
Busbar koruma kapağı	3RM1910-6AA	7,00	10
2'li Busbar	3RM1910-1AA	38,00	1
3'lü Busbar	3RM1910-1BA	47,00	1
5'li Busbar	3RM1910-1DA	62,00	1
Cihaz bağlantı konnektörü	3ZY1212-2EA00	62,00	1
Ara bağlantı konnektörü (22,5mm'lik boşluk olduğunda cihazlar arası bağlantıyı sağlar)	3ZY1212-2AB00	58,00	1
Cihaz sonlandırma terminali (en sağdaki modüle takılır)	3ZY1212-2FA00	67,00	1
Cihaz mühürleme ön şeffaf kapak	3ZY1321-2AA00	12,00	1

Notlar:

- 3RM1 modüller yan yana monte edildiğinde ideal çalışma sıcaklığı -25°C / +40°C arasındadır. Ek önlemler alınarak (Cihazlar arası 22,5mm'lik boşluklar bırakılarak) üst sıcaklık değeri +60°C'ye kadar yükseltilebilir.
- 3RM1 konfigürasyonu (www.siemens.com/sirius/configurators) linki üzerinden ulaşabileceğiniz tool ile yapılabilir.
- Cihaz bağlantı konnektörleri sadece Us=24VDC versiyon ile uyumludur.



3RM10... - 3RM12



3RM11... - 3RM13



3RM1920-1AA

3RM1910-6AA



3RM1910-1DA



3ZY1321-2AA00

Açıklama	Kontakt Sayısı	Gövde Tipi	Sipariş No	Birim Fiyatı TL
----------	----------------	------------	------------	-----------------

SIRIUS Menteşe Emniyet Şalterleri



Gövde Genişliği 31mm, Oyuk Milli

Operasyon Açısı 10 Derece, IP 65
Operasyon Açısı 10 Derece, IP 66/67

1NO / 2NC	PLASTİK	3SE5232-0LU21	130,00
1NO / 2NC	METAL	3SE5212-0LU21	156,00

Gövde Genişliği 31mm, Standart Milli

Operasyon Açısı 10 Derece, IP 65
Operasyon Açısı 10 Derece, IP 66/67

1NO / 2NC	PLASTİK	3SE5232-0LU22	130,00
1NO / 2NC	METAL	3SE5212-0LU22	156,00



Gövde Genişliği 40mm, Oyuk Milli

Operasyon Açısı 10 Derece, IP 66/67
Operasyon Açısı 10 Derece, IP 66/67

1NO / 2NC	PLASTİK	3SE5132-0LU21	133,00
1NO / 2NC	METAL	3SE5112-0LU21	164,00

Gövde Genişliği 40mm, Standart Milli

Operasyon Açısı 10 Derece, IP 66/67
Operasyon Açısı 10 Derece, IP 66/67

1NO / 2NC	PLASTİK	3SE5132-0LU22	133,00
1NO / 2NC	METAL	3SE5112-0LU22	189,00



Entegre Menteşeli

Aleminyum Menteşe, Operasyon Açısı 8 Derece, IP 65
Çelik Menteşe, Operasyon Açısı 4 Derece, IP 65

1NO / 2NC	PLASTİK	3SE2283-0GA53	584,00
1NO / 2NC	PLASTİK	3SE2283-0GA44	875,00

Açıklama	Kontakt Sayısı	LED	Gövde Tipi	Sipariş No	Birim Fiyatı TL
----------	----------------	-----	------------	------------	-----------------

SIRIUS 3SE5 Mekanik Emniyet Şalterleri



Gövde Genişliği 31mm, 360° Döner Kafa, IP 65

Standart Tip
Standart Tip
Standart Tip
Standart Tip
2 LED'li Sarı / Yeşil
2 LED'li Sarı / Yeşil

1NO-1NC		PLASTİK	3SE5232-0RV40	125,00
1NO-2NC		PLASTİK	3SE5232-0QV40	130,00
1NO-1NC		METAL	3SE5212-0RV40	146,00
1NO-2NC		METAL	3SE5212-0QV40	156,00
1NO-1NC	24VDC	PLASTİK	3SE5232-1RV40	177,00
1NO-1NC	24VDC	METAL	3SE5212-1RV40	213,00



Gövde Genişliği 40mm, 360° Döner Kafa, IP 66/67

Standart Tip
Standart Tip
2 LED'li Sarı / Yeşil

1NO-2NC		PLASTİK	3SE5132-0QV20	141,00
1NO-2NC		METAL	3SE5112-0QV10	227,00
1NO-2NC	24VDC	PLASTİK	3SE5132-1QV20	198,00

Gövde Genişliği 50mm, 360° Döner Kafa, IP 66/67

Standart Tip
2 LED'li Sarı / Yeşil

1NO-2NC		PLASTİK	3SE5242-0QV40	146,00
1NO-2NC	24VDC	PLASTİK	3SE5242-1QV40	199,00



Gövde Genişliği 56mm, 360° Döner Kafa, IP 66/67

Standart Tip
2 LED'li Sarı / Yeşil

1NO-2NC		METAL	3SE5122-0QV10	227,00
1NO-2NC	24VDC	METAL	3SE5122-1QV10	279,00

- Mekanik Emniyet Şalteri sipariş edildiğinde, siparişe aktuatör **dahil değildir**.
- Uygulamaya uygun aktuatör 151. sayfadan seçim yapılarak ayrıca sipariş edilmelidir.

Kilitleme Kuvveti	Kontak Sayısı	LED Sarı / Yeşil	Gövde Tipi	Sipariş No	Birim Fiyatı TL
-------------------	---------------	------------------	------------	------------	-----------------

SIRIUS 3SE5 - Mekanik Kilitlemeli Emniyet Şalterleri

24VDC Bobini Enerjilendiğinde Kilidini Açar, 360° Döner Kafa, IP66/67



3SE5322-0SD21



3SE5322-0SE21



3SE5322-0SJ21



3SE5322-0SB21

1300N	1NO/2NC+1NO+2NC	-	PLASTİK	3SE5322-0SD21	663,00
2600N	1NO/2NC+1NO+2NC	-	METAL	3SE5312-0SD11	867,00
1300N	1NO/2NC+1NO+2NC	24VDC	PLASTİK	3SE5322-1SD21	720,00
2600N	1NO/2NC+1NO+2NC	24VDC	METAL	3SE5312-1SD11	921,00

24VDC Bobini Enerjilendiğinde Kilidini Açar, 360° Döner Kafa, IP 66/67

1300N	1NO/2NC+1NO+2NC	-	PLASTİK	3SE5322-0SE21	772,00
1300N	1NO/2NC+1NO+2NC	24VDC	PLASTİK	3SE5322-1SE21	827,00

24VDC Bobini Enerjilendiğinde Kilidini Açar, 360° Döner Kafa, IP66/67, Arkadan Acil Çıkış Butonu

1300N	1NO/2NC+1NO+2NC	-	PLASTİK	3SE5322-0SJ21	1.036,00
1300N	1NO/2NC+1NO+2NC	24VDC	PLASTİK	3SE5322-1SJ21	1.093,00

24VDC Bobini Enerjilendiğinde Kilitler, 360° Döner Kafa, IP66/67

1300N	1NO/2NC+1NO+2NC	-	PLASTİK	3SE5322-0SB21	674,00
2600N	1NO/2NC+1NO+2NC	-	METAL	3SE5312-0SB11	892,00
1300N	1NO/2NC+1NO+2NC	24VDC	PLASTİK	3SE5322-1SB21	741,00
2600N	1NO/2NC+1NO+2NC	24VDC	METAL	3SE5312-1SB11	944,00

- Mekanik Kilitlemeli Emniyet Şalteri sipariş edildiğinde, siparişe aktuatör **dahil değildir**.
- Uygulamaya uygun aktuatör, aktuatör listesinden ayrıca sipariş edilmelidir.



3SE5000-0AV01



3SE5000-0AV02



3SE5000-0AV03

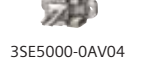

3SE5000-0AV04



3SE5000-0AV05

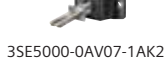

3SE5000-0AV07-1AK2



3SE5000-0AW11

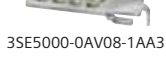

3SE5000-0AV08-1AA3

Açıklama	Sipariş No	Birim Fiyatı TL
----------	------------	-----------------

3SE5 Aktuatörler

- Standart Aktuatör, Uzunluk 75,6 mm
Aktuatör, Dikey Sabitleme, Uzunluk 53mm
Aktuatör, Yatay Sabitleme, Uzunluk 47mm
Açılı Aktuatör, Uzunluk 51mm, Şaltere Soldan Açılı Yaklaşım
Açılı Aktuatör, Uzunluk 51mm, Şaltere Sağdan Açılı Yaklaşım
Açılı Aktuatör, Uzunluk 77mm
Açılı Aktuatör (Heavy Duty), Uzunluk 67mm
Plastik Aktuatör, Yatay Sabitleme, Uzunluk 40 mm *

3SE5000-0AV01	18,00
3SE5000-0AV02	20,00
3SE5000-0AV03	20,00
3SE5000-0AV04	85,00
3SE5000-0AV06	85,00
3SE5000-0AV05	90,00
3SE5000-0AV07-1AK2	195,00
3SE5000-0AW11	11,00

Opsiyonel Aksesuarlar

- Çelik Dil, Aktuatör Giriş Engelleme, 8 Adete Kadar Asma Kilit Asılabilir

3SE5000-0AV08-1AA3	80,00
--------------------	-------

Bağlantı Aksesuarları

- Kablo Rakoru (M20 x 1,5)

3SX9926	21,00
---------	-------

* Plastik aktuatör kilitlemeli emniyet şalterleri ile kullanıma uygun **değildir**.

Açıklama	Tutma Kuvveti	Sipariş No	Birim Fiyatı TL
----------	---------------	------------	-----------------

SIRIUS 3SE6 RFID ve Manyetik Emniyet Şalterleri



RFID Kodlu Şalter (M12 Soketli), IP 69K

Kodlu
Kodlu
Eşsiz Kodlu (Birden çok defa karşılığı öğretilir)
Eşsiz Kodlu (Birden çok defa karşılığı öğretilir)

Yok	3SE6315-0BB01	497,00
18N	3SE6315-1BB01	697,00
Yok	3SE6315-0BB02	732,00
18N	3SE6315-1BB02	917,00

RFID Aktuatör

Standart
Standart

Yok	3SE6310-0BC01	96,00
18N	3SE6310-1BC01	298,00



RFID Emniyet Şalteri Bağlantı Kablosu, M12, 8 Kutup

3m
5m
10m

3SX5601-2GA03	119,00
3SX5601-2GA05	134,00
3SX5601-2GA10	172,00



Manyetik (Kodlu) Emniyet Şalterleri (25 x 88), IP 67

Manyetik Şalter

Manyetik Şalter, 3m Kablolu (2NC Kontakt)

3SE6604-2BA	251,00
-------------	--------

Aktuatör

Aktuatör

3SE6704-2BA	61,00
-------------	-------

Manyetik (Kodlu) Emniyet Şalterleri (25x33) , IP 67

Manyetik Şalter

Manyetik Şalter, 3m Kablolu (1NO + 1NC Kontakt)
Manyetik Şalter, 1m Kablolu (1NO + 2NC Kontakt)

3SE6605-3BA	196,00
3SE6606-3BA	296,00

Aktuatör

Aktuatör

3SE6704-3BA	61,00
-------------	-------



Manyetik (Kodlu) Emniyet Şalterleri (25 x 88), IP 67

YENİ

Manyetik Şalter

Manyetik Şalter, M8 Soketli, 4 Kutup ve LED'li (2NC Kontakt)
Manyetik Şalter, 3m Kablolu (2NC + 1NC Kontakt)

3SE6614-4CA01	319,00
3SE6617-2CA04	295,00

Aktuatör

Aktuatör

3SE6714-2CA	57,00
-------------	-------



Bağlantı Kablosu

3SE66 M8 Soket için 5m Uzatma Kablosu

3SX5601-3GA05	98,00
---------------	-------

Manyetik (Kodlu) Emniyet Şalterleri (25x36) , IP 67

YENİ

Manyetik Şalter

Manyetik Şalter, 8mm, 6 Kutup Catch Bağlantı (2NC + 1NC Kontakt)
Manyetik Şalter, 3m Kablolu (2NC + 1NC Kontakt)

3SE6617-3CA01	297,00
3SE6617-3CA04	290,00

Aktuatör

Aktuatör

3SE6714-3CA	57,00
-------------	-------

Bağlantı Kablosu

3SE66 Catch Bağlantı 5m Uzatma Kablosu

3SX5601-4GA05	123,00
---------------	--------



- 3SE6 31-RFID ya da 3SE6 Manyetik emniyet şalterleri EN ISO 13849-1'e göre Pl e, EN 62061'e göre Sil 3 ve EN 954-1'e göre Cat 4'e kadar olan uygulamalarda kullanılabilir.
- RFID ve Manyetik Emniyet şalteri seti, aktuatör ve şalterden oluşmaktadır. Ayrı ayrı sipariş edilmelidir.

Halat Uzunluğu 25 m'ye kadar

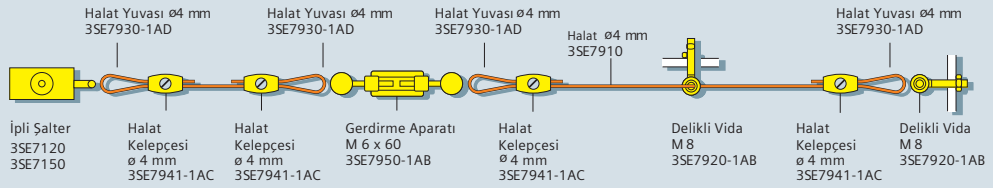

Halat Uzunluğu 50 m'ye kadar

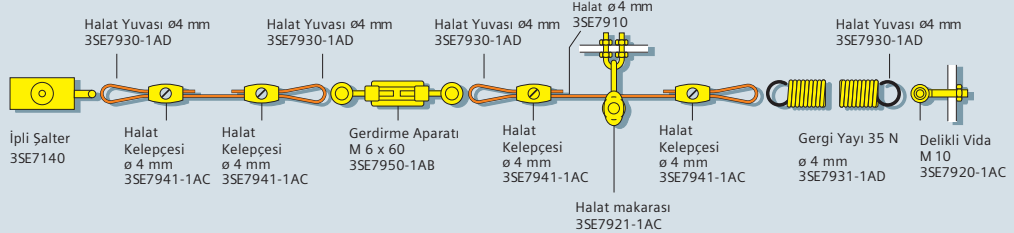

Halat Uzunluğu 2x75 m

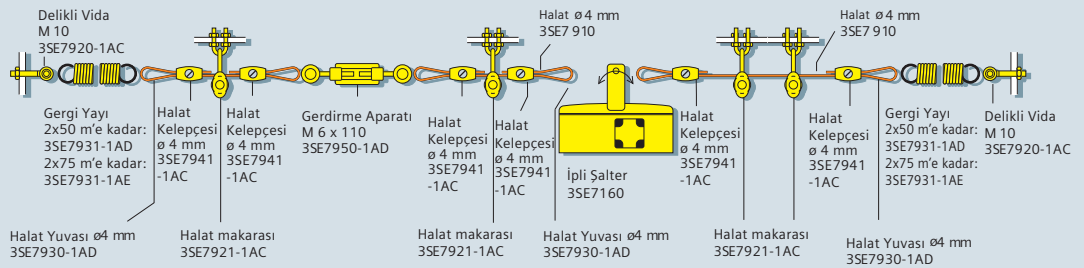

• Halat uzunluğu 25'den büyük olduğunda gergi yayı kullanılmalıdır.



3SE7150-1BD00

3SE7120-1BH00



3SE7150-1BD04

3SE7140-1BF00



3SE7141-1EG10



3SE7910-3AA



3SE7941-1AC



3SE7931-1AD



3SE7950-1AB



3SE7921-1AC



3SE7921-1AA



3SE7920-1AB



3SE7930-1AD



3SE7310-1AE00

Açıklama

Sipariş No

Birim Fiyatı TL

SIRIUS 3SE7 İpli Acil Durdurma Şalterleri, Metal Gövde

10m'ye kadar, 2NC kontak, Sarı kapaklı, IP65, Kilitlemeli ve buton resetli
10m'ye kadar, 2NC+1NO kontak, Sarı kapaklı, IP65, Kilitlemeli ve buton resetli
25m'ye kadar, 1NC+1NO kontak, IP65, Kilitlemeli ve buton resetli
25m'ye kadar, 2NC+1NO kontak, Sarı kapaklı, IP65, Kilitlemeli ve buton resetli
25m'ye kadar, 1NO+1NC kontak, 24VDC Led'li, IP65, Kilitlemeli ve buton resetli
50m'ye kadar, 1NO+1NC kontak, IP65, Kilitlemeli ve buton resetli
50m'ye kadar, 2NC kontak, IP65, Kilitlemeli ve buton resetli
75m'ye kadar, 3NC+1NO kontak, Entegre Acil Durdurma Butonu, IP67
2X75m'ye kadar, İki Yönlü, 2NC + 2NO kontak, IP 65, Kilitlemeli ve buton resetli

3SE7120-1BF00	517,00
3SE7120-1BH00	589,00
3SE7150-1BD00	517,00
3SE7150-1BH00	589,00
3SE7150-1BD04	849,00
3SE7140-1BD00	1.250,00
3SE7140-1BF00	1.250,00
3SE7141-1EG10	1.076,00
3SE7160-1AE00	1.334,00

Aksesuarlar

10m Çelik Halat
20m Çelik Halat
50m Çelik Halat
Kablo Keleççesi, Oval, 2xø4 mm
Gergi Yayı, 35N, 50m'ye Kadar olan Bağlantılarda
Gergi Yayı, 35N'dan Büyük Uygulamalarda, 2x75m'ye Kadar olan Bağlantılarda
Gerdirme Aparatı, ön gergiyi hassas ayarlama, M6 x 60
Gerdirme Aparatı, ön gergiyi hassas ayarlama, M6 x 110
Halat Makarası, Halatın yönünü değiştirmek için kullanılır, ø4 mm
Halat Makarası Sabitleme Aparatı
Delikli Vida, M8, Halatı Sabitlemek için kullanılır
Halat Yuvası, halat yönü değişimi ve sabitleme noktalarında güçlendirilmiş iletim için, ø4mm

3SE7910-3AA	185,00
3SE7910-3AC	365,00
3SE7910-3AH	916,00
3SE7941-1AC	34,00
3SE7931-1AD	80,00
3SE7931-1AE	91,00
3SE7950-1AB	40,00
3SE7950-1AD	112,00
3SE7921-1AC	44,00
3SE7921-1AA	11,00
3SE7920-1AB	27,00
3SE7930-1AD	7,00

Bant Kaydı Şalteri, Metal Gövde

2NO + 2NC Kontak, IP 65
2NO + 2NC Kontak, IP 65, 24VDC LED'li

3SE7310-1AE00	1.723,00
3SE7310-1AE04	2.028,00

Açıklama	Res. No	Sipariş No	Birim Fiyatı TL	Min. Sipariş Adedi
----------	---------	------------	-----------------	--------------------

31 mm Komple Set, 1NO-1NC Ani Hareketli Kontak

Plastik Gövde



Dikey teflon buton tahrikli
Dikey plastik makara (10 mm çap) tahrikli
Plastik makara (13 mm çap) kollu tahrikli
Köşegen plastik makara (13 mm çap) tahrikli
Kol uzunluğu ayarlanabilir sağ-sol plastik makara (19 mm çap) tahrikli
Sağ-sol plastik makara (19 mm çap) tahrikli, kol uzunluğu 21 mm
Spiral yay tahrikli
Kol uzunluğu ayarlanabilir alüminyum çubuk (200 mm) tahrikli

1	3SE5232-OCC05	55,00	1
2	3SE5232-OHD03	70,00	1
3	3SE5232-OHE10	80,00	1
4	3SE5232-OHF10	80,00	1
5	3SE5232-OHK50	95,00	1
6	3SE5232-OHK21	83,00	1
7	3SE5232-OHR01	103,00	1
8	3SE5232-OHK80	100,00	1

Metal Gövde



Dikey teflon buton tahrikli
Dikey paslanmaz çelik buton tahrikli
Dikey plastik makara (10 mm çap) tahrikli
Plastik makara (13 mm çap) kollu tahrikli
Köşegen plastik makara (13 mm çap) tahrikli
Sağ-sol plastik makara (19 mm çap) tahrikli
Kol uzunluğu ayarlanabilir (delikli) sağ-sol plastik makara (19 mm çap) tahrikli
Kol uzunluğu ayarlanabilir sağ-sol plastik makara (19 mm çap) tahrikli

1	3SE5212-OCC05	76,00	1
10	3SE5212-OCB01	101,00	1
2	3SE5212- OCD03	96,00	1
3	3SE5212-OCE10	103,00	1
4	3SE5212-OCF10	103,00	1
6	3SE5212-OCK21	109,00	1
9	3SE5212-OCK60	129,00	1
5	3SE5212-OCK50	122,00	1

40 mm Komple Set, 1NO-1NC Ani Hareketli Kontak

Plastik Gövde



Dikey paslanmaz çelik buton tahrikli
Dikey plastik buton tahrikli
Dikey plastik makara (13 mm çap) tahrikli
Plastik makara (22 mm çap) kollu tahrikli
Köşegen plastik makara (22 mm çap) tahrikli
Sağ-sol plastik makara (19 mm çap) tahrikli, kol uzunluğu 27 mm
Spiral yay tahrikli
Kol uzunluğu ayarlanabilir (delikli), sağ-sol plastik makara (19 mm çap) tahrikli
Kol uzunluğu ayarlanabilir sağ-sol plastik makara (19 mm çap) tahrikli
Kol uzunluğu ayarlanabilir alüminyum çubuk (200 mm) tahrikli

12	3SE5132-OCB01	82,00	1
13	3SE5132-OCC03	89,00	1
14	3SE5132- OCD05	94,00	1
15	3SE5132-OCE05	103,00	1
16	3SE5132-OCF05	103,00	1
17	3SE5132-OCJ01	111,00	1
18	3SE5132-OCR01	110,00	1
19	3SE5132-OCJ60	126,00	1
20	3SE5132-OCJ50	119,00	1
23	3SE5132-OCJ80	124,00	1

Metal Gövde



Dikey paslanmaz çelik buton tahrikli
Dikey paslanmaz çelik makara (13 mm çap) tahrikli
Plastik makara (22 mm çap) kollu tahrikli
Köşegen plastik makara (22 mm çap) tahrikli
Sağ-sol metal makara (19 mm çap) tahrikli, kol uzunluğu 27 mm
Spiral yay tahrikli
Sağ-sol plastik makara (19 mm çap) tahrikli, kol uzunluğu 27 mm
Kol uzunluğu ayarlanabilir (delikli), sağ-sol plastik makara (19 mm çap) tahrikli
Kol uzunluğu ayarlanabilir sağ-sol plastik makara (19 mm çap) tahrikli
Kol uzunluğu ayarlanabilir alüminyum çubuk (200 mm) tahrikli

21	3SE5112-OCC02	148,00	1
22	3SE5112- OCD02	165,00	1
15	3SE5112-OCE01	141,00	1
16	3SE5112-OCF01	141,00	1
17	3SE5112-OCH02	185,00	1
18	3SE5112-OCR01	141,00	1
17	3SE5112-OCH01	159,00	1
19	3SE5112-OCH60	175,00	1
20	3SE5112-OCH50	168,00	1
23	3SE5112-OCH80	179,00	1

• Aksesuarlar ve yedek kafaları 156 ve 157. sayfadan seçebilirsiniz.

Açıklama	Res. No	Sipariş No	Birim Fiyatı TL	Min. Sipariş Adedi
----------	---------	------------	-----------------	--------------------

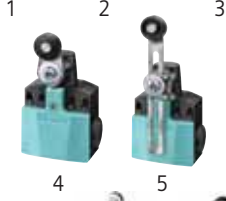

50 mm Komple Set, 1NO-1NC Ani Hareketli Kontak

Plastik Gövde

Dikey teflon buton tahrikli
Dikey plastik makara (10 mm çap) tahrikli
Plastik makara (13 mm çap) kollu tahrikli
Sağ-Sol plastik makara (19 mm çap) tahrikli
Kol uzunluğu ayarlanabilir sağ-sol plastik makara (19 mm çap) tahrikli

1	3SE5242-OCC05	74,00	1
2	3SE5242-OHD03	90,00	1
3	3SE5242-OHE10	101,00	1
4	3SE5242-OHK21	103,00	1
5	3SE5242-OHK50	116,00	1

56 mm Komple Set, 1NO-1NC Ani Hareketli Kontak

Metal Gövde

Dikey paslanmaz çelik buton tahrikli
Dikey paslanmaz çelik makara (13 mm çap) tahrikli
Plastik makara (22 mm çap) kollu tahrikli
Köşegen plastik makara (22 mm çap) tahrikli
Spiral yay tahrikli
Sağ-Sol plastik makara (19 mm çap) tahrikli, kol uzunluğu 27 mm
Kol uzunluğu ayarlanabilir (delikli), sağ-sol plastik makara (19 mm çap) tahrikli
Kol uzunluğu ayarlanabilir alüminyum çubuk (200 mm) tahrikli
Dikey paslanmaz çelik buton tahrikli
Sağ-sol plastik makara (19 mm çap) tahrikli (çift makara, çift kol)
Sağ-sol çelik makara tahrikli, kol uzunluğu 27 mm
Kol uzunluğu ayarlanabilir sağ-sol plastik makara (19 mm çap) tahrikli

6	3SE5122-OCC02	148,00	1
7	3SE5122- OCD02	165,00	1
8	3SE5122-OCE01	141,00	1
9	3SE5122-OCF01	141,00	1
10	3SE5122-OCR01	141,00	1
11	3SE5122-OCH01	159,00	1
12	3SE5122-OCH60	175,00	1
13	3SE5122-OCH80	179,00	1
14	3SE5122-OCB01	112,00	1
15	3SE5122-OCT11	262,00	1
11	3SE5122-OCH02	185,00	1
16	3SE5122-OCH50	168,00	1

30 mm Kompakt Komple Set, 1NO-1NC Ani Hareketli Kontak

Metal Gövde

Dikey buton tahrikli
Dikey seviyesi ayarlanabilir buton tahrikli (M12x1)
Dikey makara tahrikli
Sağ-Sol makara tahrikli
Dikey buton tahrikli

17	3SE5413-OCC20-1EA2	133,00	1
18	3SE5413-OCC21-1EA2	158,00	1
19	3SE5413-OCD20-1EA2	147,00	1
20	3SE5413-OCN20-1EA2	154,00	1
21	3SE5413-OCC22-1EA2	158,00	1

30 mm Açık Tip Nihayet Şalteri

Teflon buton tahrikli, 1NO/1NC, IP 20, 30 mm
Teflon buton tahrikli, 1NO/2NC, IP 10, 30 mm

22	3SE5250-OCC05	61,00	1
-	3SE5250-OLC05	61,00	1

• Aksesuarlar ve yedek kısımları 156 ve 157. sayfadan seçebilirsiniz.



1 2 3



4 5 6



7 8 9



10



11



12 13 14

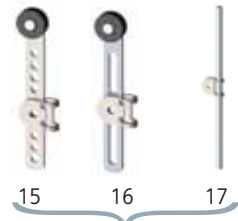

15 16 17

SIRIUS 3SE5 Kafalar

Koruma kapağı (3SE5.....-C05 serisi için)*
Dikey paslanmaz çelik buton*
Dikey plastik makara(10mm çap)*
Dikey paslanmaz çelik makara (10mm çap)*
Dikey plastik makara (ortadan sabitleme)*
Dikey paslanmaz çelik makara (10mm çap)
(Ortadan Sabitleme)*
Plastik makara (13mm çap) kollu*
Köşegen plastik makara(13mm çap)*
Spiral yay, plastik toplam uzunluk 142,5mm*
Dikey paslanmaz çelik buton*
Dikey paslanmaz çelik makara(13mm çap)*
Plastik makara(22mm çap) kollu*
Köşegen plastik makara(22mm çap)*
Spiral yay, paslanmaz çelik (toplam uzunluk 142,5 mm)*

Res. No	Sipariş No	Birim Fiyatı TL	Min. Sipariş Adet
1	3SE5000-0AC30	12,00	1
2	3SE5000-0AB01	22,00	1
3	3SE5000-0AD03	17,00	1
3	3SE5000-0AD04	44,00	1
4	3SE5000-0AD10	35,00	1
4	3SE5000-0AD11	62,00	1
5	3SE5000-0AE10	27,00	1
6	3SE5000-0AF10	27,00	1
7	3SE5000-0AR01	51,00	1
8	3SE5000-0AC02	59,00	1
9	3SE5000-0AD02	75,00	1
10	3SE5000-0AE01	52,00	1
6	3SE5000-0AF01	52,00	1
7	3SE5000-0AR02	79,00	1

SIRIUS 3SE5 Sağ-Sol Açışal Hareketli Kafalar

Sağ-sol tahrik temel eleman (plastik)*
Sağ-sol tahrik temel eleman (metal)*
Sağ-sol, plastik makara (19 mm çap), kol uzunluğu 21 mm*
Sağ-sol, metal makara (19 mm çap), kol uzunluğu 21 mm*
Sağ-sol, plastik makara (19 mm çap), kol uzunluğu 35 mm*
Kol uzunluğu ayarlı (delikli) sağ-sol, plastik makara (19 mm çap)*
Kol uzunluğu ayarlanabilir sağ-sol, plastik makara (19 mm çap)*
Kol uzunluğu ayarlanabilir çubuk (200 mm)*

Res. No	Sipariş No	Birim Fiyatı TL	Min. Sipariş Adet
11	3SE5000-0AK00	19,00	1
11	3SE5000-0AH00	54,00	1
12	3SE5000-0AA21	11,00	1
13	3SE5000-0AA22	38,00	1
14	3SE5000-0AA15	23,00	1
15	3SE5000-0AA60	31,00	1
16	3SE5000-0AA50	24,00	1
17	3SE5000-0AA80	30,00	1

* SIRIUS 3SE5250 Açık tip şalterler ve 3SE5413 Kompakt nihayet şalterleri ile kullanıma uygun değildir.

Açıklama	Res. No	Sipariş No	Birim Fiyatı TL	Min. Sipariş Adet
----------	---------	------------	-----------------	-------------------

SIRIUS 3SE5 Kontakt Blokları



Yavaş hareketli (Slow Action), 1NO-1NC*
 Ani hareketli (Snap Action), 1NO-1NC*
 Ani hareketli altın kaplama (Snap Action), 1NO-1NC*
 Yavaş hareketli (Slow Action), 1NO-2NC*
 Ani hareketli (Snap Action), 1NO-2NC*
 Yavaş hareketli (Slow Action with make break before), 1NO-2NC*

-	3SE5000-0BA00	50,00	1
-	3SE5000-0CA00	46,00	1
-	3SE5000-0CA00-1AC1	166,00	1
-	3SE5000-0KA00	55,00	1
-	3SE5000-0LA00	52,00	1
-	3SE5000-0MA00	52,00	1



Kablo Bağlantı Aksesuarları

M12, 0,25mm² 4 Kutup, maksimum 250V, 4A*
 M12, 0,25mm² 5 Kutup, maksimum 250V, 4A*
 M12, 0,25mm² 8 Kutup, maksimum 250V, 4A*
 Rakor*

1	3SY3127	62,00	1
1	3SY3128	69,00	1
2	3SY3134	159,00	1
3	3SX9926	21,00	1

* SIRIUS 3SE5250 Açık tip şalterler ve 3SE5413 Kompakt nihayet şalterleri ile kullanıma uygun değildir.

8WD Sinyal Kolonları

8WD 50 mm Sinyal Kolonları

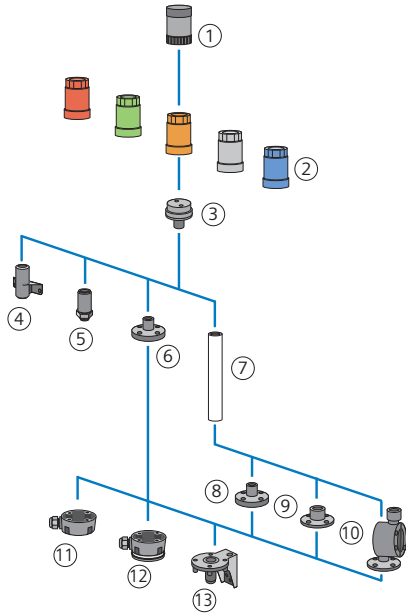

8WD 70 mm Sinyal Kolonları

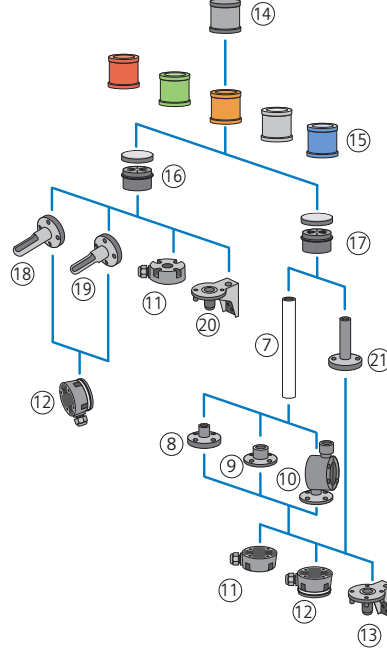

8WD Tekli Sinyal Kolonları

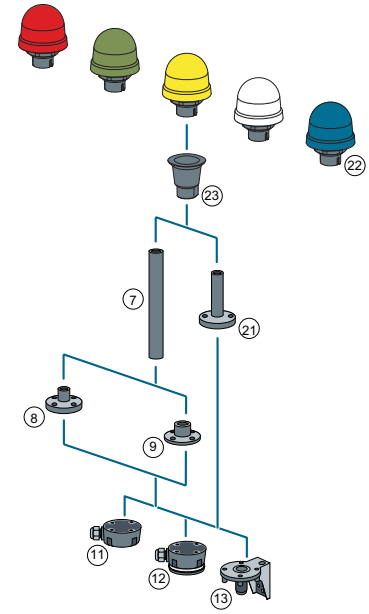

Açıklama	Simge No	Sipariş No	Birim Fiyatı TL
----------	----------	------------	-----------------

Korna



8WD4420-0FA

80 db, 24VAC/DC, 50mm
80 db, 230VAC, 50 mm
85 dB, Pals ya da sürekli ton ayarlanabilir 24VAC/DC, 70mm
100 dB, 8 Tonlu, Ses ayarlanabilir 230VAC, 70mm
100 dB, 8 Tonlu, Ses ayarlanabilir 24VAC/DC, 70mm
108 dB, IP 40, 24V DC, 70mm

1	8WD4220-0FA	235,00
1	8WD4250-0FA	266,00
14	8WD4420-0FA	233,00
14	8WD4450-0EA2	387,00
14	8WD4420-0EA2	351,00
14	8WD4420-0EA	260,00

Entegre LED'li Sinyal Elemanı, 24VAC/DC, IP 65



8WD4220-5AC

Kalıcı Işıklı, Kırmızı, 50mm
Kalıcı Işıklı, Yeşil, 50mm
Kalıcı Işıklı, Sarı, 50mm
Kalıcı Işıklı, Şeffaf, 50 mm
Kalıcı Işıklı, Mavi, 50mm

2	8WD4220-5AB	290,00
2	8WD4220-5AC	290,00
2	8WD4220-5AD	290,00
2	8WD4220-5AE	290,00
2	8WD4220-5AF	290,00



8WD4420-5AB

Kalıcı Işıklı, Kırmızı, 70mm
Kalıcı Işıklı, Yeşil, 70mm
Kalıcı Işıklı, Sarı, 70mm
Kalıcı Işıklı, Şeffaf, 70mm
Kalıcı Işıklı, Mavi, 70mm

15	8WD4420-5AB	234,00
15	8WD4420-5AC	234,00
15	8WD4420-5AD	234,00
15	8WD4420-5AE	251,00
15	8WD4420-5AF	251,00

Flaşör Tip, Kırmızı, 70mm
Flaşör Tip, Yeşil, 70mm
Flaşör Tip, Sarı, 70mm

15	8WD4420-5BB	321,00
15	8WD4420-5BC	321,00
15	8WD4420-5BD	321,00

BA15d Akkor Lamba/ LED Uyumlu (LED ya da Akkor Lamba Ayrı Sipariş Edilir) Sinyal Elemanı, 12-230VAC-DC



8WD4400-1AD

Kalıcı Işıklı, Kırmızı, 70mm
Kalıcı Işıklı, Yeşil, 70mm
Kalıcı Işıklı, Sarı, 70mm
Kalıcı Işıklı, Şeffaf, 70mm
Kalıcı Işıklı, Mavi, 70mm

15	8WD4400-1AB	122,00
15	8WD4400-1AC	122,00
15	8WD4400-1AD	122,00
15	8WD4400-1AE	122,00
15	8WD4400-1AF	122,00

- Conta dahildir. Maksimum 5 elemana kadar bağlantı yapılabilir. IP65 korumalıdır.
- Montaj elemanları ve diğer aksesuarları 159. sayfadan seçim yapabilirsiniz.

Açıklama	Simge No	Sipariş No	Birim Fiyatı TL
----------	----------	------------	-----------------

Entegre LED'li Tekli Sinyal Lambası, 24VAC/DC, IP 65

Kalıcı Işıklı, Kırmızı	22	8WD5320-5AB	428,00
Kalıcı Işıklı, Yeşil	22	8WD5320-5AC	428,00
Kalıcı Işıklı, Sarı	22	8WD5320-5AD	428,00



8WD5320-5AB



8WD4408-0AA

BA15d Akkor Lamba/ LED Uyumlu (LED ya da Akkor Lamba Ayrı Sipariş Edilir) , Tekli Sinyal Lambası , 12-230VAC-DC, IP 65

Kalıcı Işıklı, Kırmızı	22	8WD5300-1AB	162,00
Kalıcı Işıklı, Yeşil	22	8WD5300-1AC	162,00
Kalıcı Işıklı, Sarı	22	8WD5300-1AD	162,00
Kalıcı Işıklı, Şeffaf	22	8WD5300-1AE	162,00
Kalıcı Işıklı, Mavi	22	8WD5300-1AF	162,00

Bağlantı Elemanları

Boruya ve zemine montaj bağlantı elemanı (alt-üst sabitleme), 50 mm	3	8WD4208-0AA	141,00
Braket ve zemine montaj bağlantı elemanı (alt-üst sabitleme), 70 mm	16	8WD4408-0AB	136,00
Boruya montaj bağlantı elemanı (alt-üst sabitleme), 70 mm	17	8WD4408-0AA	139,00
Tekli sinyal lambası boruya montaj elemanı	23	8WD5308-0EG	44,00



8WD4208-0CD



8WD4208-0EH



8WD4208-0DE



8WD4308-0CA



8WD4308-0CB



8WD4408-0CD



8WD4308-0EE



8WD4308-0DB

8WD4308-0EE



8WD4308-0DC



8WD4408-0DF

8WD4308-0DC



8WD4308-0DA



8WD4308-0DD

8WD4308-0DA



8WD4308-0DE



8WD4408-0CC

Montaj Elemanları

Duvara bağlantı braketi, plastik, ayaksız ve borusuz montaj, 50 mm'e uyumlu	4	8WD4208-0CD	58,00
Deliğe(M18) bağlantı elemanı, metal, ayaksız ve borusuz montaj, 50 mm'e uyumlu	5	8WD4208-0EH	59,00
Borusuz bağlantı için plastik bağlantı ayağı , 50mm'e uyumlu	6	8WD4208-0DE	105,00
Duvara bağlantı braketi (tek yönlü), ayaksız ve borusuz montaj, 70mm'e uyumlu	18	8WD4308-0CA	79,00
Duvara bağlantı braketi (çift yönlü), ayaksız ve borusuz montaj, 70mm'e uyumlu	19	8WD4308-0CB	83,00
Temel montaj braketi, ayaksız ve borusuz montaj, 70mm'e uyumlu	20	8WD4408-0CD	60,00
Boru (uzunluk 150 mm), 50 mm ve 70 mm'e uyumlu	7	8WD4308-0EE	114,00
Boru (uzunluk 250 mm), 50 mm ve 70 mm'e uyumlu	7	8WD4308-0EA	78,00
Boru (uzunluk 400 mm), 50 mm ve 70 mm'e uyumlu	7	8WD4308-0EB	105,00
Boru (uzunluk 1000 mm), 50 mm ve 70 mm'e uyumlu	7	8WD4308-0ED	248,00
Boru ile bağlantı için plastik bağlantı ayağı, 50 mm ve 70 mm'e uyumlu	8	8WD4308-0DB	70,00
Boru (>400 mm) ile bağlantı için metal bağlantı ayağı, 50 mm ve 70mm'e uyumlu	9	8WD4308-0DC	148,00
Boru ile bağlantı için açısı (7,5°'lik artışlarla) ayarlanabilir plastik bağlantı ayağı, 50 mm ve 70 mm'e uyumlu	10	8WD4408-0DF	257,00
100 mm borulu montaj ayağı, 70 mm'e uyumlu	21	8WD4308-0DA	123,00
Soket, yandan kablo çıkışlı 50 mm ve 70 mm'e uyumlu	11	8WD4308-0DD	110,00
Soket , yandan kablo çıkışlı, manyetik sabitleme, 50mm ve 70mm'e uyumlu	12	8WD4308-0DE	287,00
Ayakla bağlantı için braket, 50 mm ve 70 mm'e uyumlu	13	8WD4408-0CC	60,00

BA 15d Akkor Lamba, BA 15d LED

24VAC/DC Akkor Lamba	-	8WD4328-1XX	17,00
230VAC/DC Akkor Lamba	-	8WD4358-1XX	19,00
Kırmızı LED 24VAC/DC	-	8WD4428-6XB	150,00
Yeşil LED 24VAC/DC	-	8WD4428-6XC	150,00
Sarı LED 24VAC/DC	-	8WD4428-6XD	150,00
Şeffaf LED 24VAC/DC	-	8WD4428-6XE	168,00
Mavi LED 24VAC/DC	-	8WD4428-6XF	168,00



8WD4428-6XE



3RS17...-

Giriş	Çıkış	Sipariş No	Birim Fiyatı TL	Min. Sipariş Adet
-------	-------	------------	-----------------	-------------------

İnterface dönüştürücüler

Aktif, tek kesişimli AC/DC 24V, iki yönlü, 6.2 mm genişlik

0... 10V	0... 20mA	3RS1700-1CD00	421,00	1
0... 10V	4... 20mA	3RS1700-1DD00	418,00	1
0... 20mA	0... 10V	3RS1702-1AD00	421,00	1
0... 20mA	4... 20mA	3RS1702-1DD00	418,00	1
4... 20mA	0... 20mA	3RS1703-1CD00	418,00	1
4... 20mA	0... 10V	3RS1703-1AD00	418,00	1

Çoklu dönüştürücü, AC/DC/ 24V, iki yönlü 6.2 mm genişlik, ayarlanabilir giriş çıkışlı

0... 10V	0... 10V	3RS1705-1FD00	568,00	1
0... 20mA	0... 20mA			
4... 20mA	4... 20mA			
0... 10V	0... 50Hz	3RS1705-1KD00	643,00	1
0... 20mA	0... 100Hz			
0... 20mA	4... 1kHz			
	0... 10kHz			

Çoklu dönüştürücü, AC/DC/ 24V, üç yönlü 17,5 mm genişlik, ayarlanabilir giriş çıkışlı

0... 10V	0... 10V	3RS1705-1FW00	718,00	1
0... 20mA	0... 20mA			
4... 20mA	4... 20mA			

Besleme Gerilimi	Genişlik mm	Sipariş No	Birim Fiyatı TL	Min. Sipariş Adet
------------------	-------------	------------	-----------------	-------------------

İnterface röleler giriş / çıkış

Giriş röleleri

AC/DC 24 V	1NO	11,5	3TX7002-1AB00	142,00	1
AC/DC 24 V	1W	17,5	3TX7002-1BB00	173,00	1
AC/DC 24 V	2NO/1W	22,5	3TX7002-1CB00	196,00	1

Çıkış röleleri

AC/DC 24 V	1NO	11,5	3TX7002-2AB00	142,00	1
AC/DC 230 V	1NO	11,5	3TX7002-2AF05	184,00	1

Soketli (Plug-in) rölesi ile beraber

DC 24 V	1W		3TX7014-1BM00	78,00	5
---------	----	--	---------------	-------	---



3TX...



4AV4..

Malzeme Cinsi	Akım	Giriş	Sipariş No	Birim Fiyatı TL	Min. Sipariş Adet
---------------	------	-------	------------	-----------------	-------------------

4AV4/5 DC Besleme / Güç Kaynakları

24V DC çıkış (DIN 19240) - Her türlü PLC	3	230-400+/-15	4AV4103-2EB00-0A	691,00	1
uygulamalarına uygun	6	230-400+/-15	4AV4106-2EB00-0A	936,00	1
- İzole Trafo güvenliği - Paralel çalışabilme	10	230-400+/-15	4AV4110-2EB00-0A	1.187,00	1
- Dokunmaya karşı korunmalı klemensler	25	400+/-20	4AV5125-2EB00-0A	1.586,00	1
- CE işareti, VDE 0551'e uygunluk	35	400+/-20	4AV5135-2EB00-0A	2.052,00	1
- Dalgalılık seviyesi %5 - Kompakt tasarım ve hazır çözüm					

Malzeme Cinsi	Anma Gücü (VA)	Sipariş No	Birim Fiyatı TL	Min. Sipariş Adet
---------------	----------------	------------	-----------------	-------------------

4AX3002 Kumanda Trafoları



4AX..

230-400 V/24V (50-60 Hz)

- CE işareti, DIN EN 61558-2-2'ye uygunluk	50	4AX3 002-3HA50-0B	113,00	1
- Şebekeye uyumlu kolaylaştırıcı primer de ± 15V konnektörleri	100	4AX3 002-3HA10-0B	145,00	1
- 50°C ortam sıcaklığı için tanımlı güç değerleri	160	4AX3 002-3HA16-0B	177,00	1
- Galvanik ayırım sayesinde yüksek izolasyon	250	4AX3 002-3HA03-0B	229,00	1
- Vidalı, soketli ve lehimlenebilen klemensler	400	4AX3 002-3HA04-0B	352,00	1
	630	4AX3 002-3HA06-0B	514,00	1

400V / 230 V (50-60 Hz) Kumanda Trafoları

- CE işareti, DIN EN 61558-2-2'ye uygunluk	50	4AX3 002-3ED50-0B	116,00	1
- Şebekeye uyumlu kolaylaştırıcı primer de ± 15V konnektörleri	100	4AX3 002-3ED10-0B	147,00	1
- 50°C ortam sıcaklığı için tanımlı güç değerleri	160	4AX3 002-3ED16-0B	189,00	1
- Galvanik ayırım sayesinde yüksek izolasyon	250	4AX3 002-3ED03-0B	241,00	1
- Vidalı, soketli ve lehimlenebilen klemensler	400	4AX3 002-3ED04-0B	377,00	1
	630	4AX3 002-3ED06-0B	546,00	1



3RP2505-..

Malzeme Cinsi	Zaman Ayar Sahası	Sipariş No	Birim Fiyatı TL	Min. Sipariş Adet
---------------	-------------------	------------	-----------------	-------------------

SIRIUS 3RP2 Serisi Zaman Röleleri YENİ

Multifonksiyon zaman rölesi, 17,5 mm 13 fonksiyonlu, 12-240V AC/DC, 1 NO kontak	0.05s-100h	3RP2505-1AW30	321,00	1
Multifonksiyon zaman rölesi, 22,5 mm 27 fonksiyonlu, 12-240V AC/DC, 1 C/O kontak	0.05s-100h	3RP2505-1BW30	401,00	1
Çekmede gecikmeli zaman rölesi, 17,5 mm 12-240V AC/DC, 1 C/O kontak	0.5s-10s	3RP2511-1AW30	164,00	1
	1s-30s	3RP2512-1AW30	164,00	1
	5s-100s	3RP2513-1AW30	164,00	1
	0.05s-100h	3RP2525-1AW30	210,00	1
Düşmede gecikmeli zaman rölesi, 17 mm 12-240V AC/DC, 1 C/O kontak	0.05s-100h	3RP2535-1AW30	259,00	1
Yıldız-üçgen zaman rölesi, 22,5 mm 12-240V AC/DC, 1 NO kontak, 1 gecikmeli NO kontak	1s-20s	3RP2574-1NW30	212,00	1
	3-60s	3RP2576-1NW30	212,00	1



3RP1505-1B..



3RP1505-1A..

SIRIUS Elektronik Zaman Röleleri

Multifonksiyon zaman rölesi AC24/240V, DC 24V 1 C/O Kontaklı, 8 fonksiyonlu* 2 C/O Kontaklı, 16 fonksiyonlu*	0.05s-	3RP1505-1AP30	364,00	1
	100h	3RP1505-1BP30	416,00	1
Zaman rölesi, LED'li, Çekmede gecikmeli, 1C/O kontaklı AC 24/240V- DC 24V AC 24/240V- DC 24V AC 24/240V- DC 24V AC 24/100..127V- DC 24V AC 24-240V- DC 24-240V	1.5-30s	3RP1512-1AP30	209,00	1
	5-100s	3RP1513-1AP30	209,00	1
	0.05s-100h	3RP1525-1AP30	254,00	1
	0.5-10s	3RP1511-1AP30	205,00	1
Yıldız-üçgen zaman rölesi 1 NO, 50ms gecikmeli, 1 NO, gecikmesiz kontak AC 24/240V- DC24V	0.05s-100h	3RP1525-1BW30	272,00	1
	1-20s	3RP1574-1NP30	262,00	1
	3-60s	3RP1576-1NP30	262,00	1
Zaman Rölesi, LED'li Düşmede gecikmeli, 1C/O kontaklı 7 Farklı zaman ayarı aralığı AC 200/240V-DC 200-240V	0.05-600s	3RP1540-1AN31	336,00	1
Zaman Rölesi, LED'li Düşmede gecikmeli, 1C/O kontaklı 7 Farklı zaman ayarı aralığı AC/DC 24V	0.05-100s	3RP1540-1AB31	336,00	1
Yardımcı gerilimli düşmede gecikmeli 1 C/O kontaklı AC 24/240V, DC24V	5-100sn	3RP1533-1AP30	286,00	1

* Multifonksiyonlu zaman rölesinin fonksiyonları aşağıda belirtilmiştir.

- Çekmede gecikme
- Yardımcı gerilimli düşmede gecikmede
- Yardımcı gerilimli çekmede ve düşmede gecikmede
- Flaşör
- Kısa süreli açma
- Kısa süreli Kapama
- Impuls
- Yardımcı gerilimli, toplamalı zaman ayarlı çekmede gecikmeli

Not: Kontaktörlere takılabilen zaman röleleri için
SIRIUS programındaki ürünlerimizden faydalanabilirsiniz.
Bkz. Sayfa 33



Malzeme Cinsi	Zaman Ayar Sahası	Sipariş No	Birim Fiyatı TL	Min. Sipariş Adet
---------------	-------------------	------------	-----------------	-------------------

SIRIUS 7PV15 Zaman Röleleri 17,5 mm genişlik YENİ

Multifonksiyon zaman rölesi 7 fonksiyonlu, 12-240V AC/DC, 1 C/O kontak	0.05s-100h	7PV1508-1AW30	227,00	1
Çekmede gecikmeli zaman rölesi 200-240V AC, 24V AC/DC, 1 C/O kontak 200-240V AC, 24V AC/DC, 1 C/O kontak 100-127V AC, 24V AC/DC, 1 C/O kontak 12-240V AC/DC, 1 C/O kontak	0.05s-10s	7PV1512-1AP30	125,00	1
	5s-100s	7PV1513-1AP30	125,00	1
	0.05s-100h	7PV1513-1AQ30	125,00	1
	0.05s-100h	7PV1518-1AW30	166,00	1
Düşmede gecikmeli zaman rölesi 12-240V AC/DC, yardımcı gerilimli, 1 C/O kontak 12-240V AC/DC, yardımcı gerilimsiz, 1 C/O kontak	0.05s-100h	7PV1538-1AW30	201,00	1
	0.05s-100s	7PV1540-1AW30	217,00	1
Yıldız-üçgen zaman rölesi 12-240V AC/DC, 2 C/O kontak	0.05s-100h	7PV1578-1BW30	170,00	1

Malzeme Cinsi	Kontak Sayısı	Nominal İşletme Gerilimi	Sipariş No	Birim Fiyatı TL	Min. Sipariş Adet
---------------	---------------	--------------------------	------------	-----------------	-------------------

3UG4 Serisi Kontrol Röleleri



3UG46..-

Faz sırası, auto reset, Faz sırası, auto reset, Faz sırası, faz kaybı, %10 asimetriye duyarlı	1W	AC 320..500V	3UG4511-1AP20	326,00	1
	2W	AC 320..500V	3UG4511-1BP20	336,00	1
	1W	AC 160..690V	3UG4512-1AR20	375,00	1
Faz sırası, faz kaybı, düşük gerilim kontrol Otomatik reset, analog, %20 asimetriye duyarlı	2W	AC 160..690V	3UG4513-1BR20	456,00	1
	2W	AC 160..690V	3UG4615-1CR20	624,00	1
Faz sırası, faz kaybı, asimetri, düşük/yüksek gerilim kontrol 0.1-20sn. gecikme, otomatik reset, dijital kontrol	2W	AC 160..690V	3UG4616-1CR20	677,00	1
	1W	AC/DC 24..240V	3UG4632-1AW30	465,00	1
Monofaze gerilim kontrol (Yardımcı gerilim ile) 10-600 V Ölçme Aralığı					
Düşük/yüksek akım kontrol ölçme aralığı AC/DC 3 .. 500mA 0,05-10A histerizis, 0,1-20 sn gecikme		AC/DC 24..240V	3UG4622-1AW30	458,00	1

Sıvı Seviye Kontrol Rölesi

24...240V AC/DC, 50-60 Hz.
Alt/Üst Alarm çıkışlı seviye kontrol rölesi
1 Enversör kontaklı, 5... 100kOhm

3UG4501-1AW30	297,00	1
3UG3207-3A	242,00	1

Sıvı Seviye Rölesi Probu

Askı Tipi Elektrot üç telli,
İşletme Basıncı 10 Bar
İşletme Sıcaklığı 90°C



3RN1...-

Malzeme Cinsi	İşletme Gerilimi	Kontak Sayısı	Sipariş No	Birim Fiyatı TL	Min. Sipariş Adet
---------------	------------------	---------------	------------	-----------------	-------------------

PTC Termistör Motor Koruma Rölesi 3RN1

PTC - Tip A Termistör Motor Koruma Rölesi Otomatik Reset 22.5 mm genişlik çift LED'li	AC 230V	1C/0	3RN1000-1AM00	215,00	1
	UC 24 - 240V	1NO+1NC	3RN1010-1CW00	310,00	1
	AC 230V	1NO-1NC	3RN1010-1CM00	250,00	1



3RS10...-

Malzeme Cinsi	Ölçme Sahası	Sipariş No	Birim Fiyatı TL	Min. Sipariş Adet
---------------	--------------	------------	-----------------	-------------------

SICAKLIK DENETLEME RÖLESİ

PT 100 Sıcaklık Algılama Sensörü ile uyumlu 1NO + 1 NC Kontak AC 110 / 230 V 2 LED	0°/+200°C		3RS1000-1CK20	410,00	1
PT 100/1000 KTY 83/84, NTC Sıcaklık Algılama Sensörleri ile uyumlu1/C0+ 1C/0 +1 NO Kontak AC / DC 24- 240 V	-50°/+500°C		3RS1040-1GW50	880,00	1

Malzeme Cinsi	Bobin Gerilimi (V)	Sipariş No	Birim Fiyatı TL	Min. Sipariş Adet
---------------	--------------------	------------	-----------------	-------------------

SIEMENS ENDÜSTRİ RÖLELERİ

PT Röle 5/10 A

3 Kutuplu enversör kontak 11 Pin, 10A, 250VAC	24VDC	LZXPT370024	26,40	1
	24 VAC	LZXPT370524	26,40	1
	115 VAC	LZXPT370615	26,40	1
4 Kutuplu enversör kontak 14 Pin, 6A, 250VAC	230 VAC	LZXPT370730	30,80	1
	24 VDC	LZXPT570024	26,40	1
	24 VAC	LZXPT570524	26,40	1
2 Kutuplu enversör kontak 8 Pin, 12A	115 VAC	LZXPT570615	30,80	1
	230 VAC	LZXPT570730	30,80	1
	230 VAC	LZXPT270730	26,40	1

PT Soket

4 Kutuplu için 14 pin'li	LZSPT78740	19,60	1
3 Kutuplu için 11 pin'li	LZSPT78730	19,60	1
2 Kutuplu için 8 pin'li	LZSPT78720	19,60	1
Etiket	LZSPT17040	1,84	10

RT Röle

2 Kutuplu enversör kontak 8 Pin, 8A, 250VAC	24VDC	LZXRT424024	17,80	1
	24 VAC	LZXRT424524	20,40	1
	230 VAC	LZXRT424730	26,40	1
1 Kutuplu enversör kontak 5 Pin, 16A, 250VAC	24 VDC	LZXRT314024	18,20	1
	24 VAC	LZXRT314524	20,40	1
	230 VAC	LZXRT314730	26,40	1

RT Soket

1 ve2 Kutuplu için ortak soket	LZSRT78726	19,60	1
Etiket	LZSRT17040	2,00	10

MT Röle 10A

3 Kutuplu enversör kontak 11 Pin, 10A, 250VAC	24 VDC	LZXMT321024	50,00	1
	24VAC	LZXMT326024	59,00	1
	115VAC	LZXMT326115	59,00	1
	230VAC	LZXMT326230	73,00	1

MT Soket

3 Kutuplu için 11 Pin'li	LZSMT78750	22,00	1
--------------------------	------------	-------	---

Komple Ürünler, 11-14 Pinli, PT Serisi

Röle, Soket, LED Modülü, Etiket, Klips mekanizması dahil, 3 enversör kontak	DC 24V	LZS:PT3A5L24	51,00	5
	AC 24V	LZS:PT3A5R24	51,00	5
	AC 230 V	LZS:PT3A5T30	58,00	5
Röle, Soket, LED Modülü, Etiket, Klips mekanizması dahil, 4 enversör kontak	DC 24V	LZS:PT5A5L24	54,00	5
	AC 24V	LZS:PT5A5R24	54,00	5
	AC 230 V	LZS:PT5A5T30	61,00	5

Komple Ürünler, 8 Pinli, RT Serisi

Röle, Soket, LED Modülü, Etiket, Klips mekanizması dahil, 1 enversör kontak	DC 24V	LZS:RT3A4L24	52,00	5
	AC 24V	LZS:RT3A4R24	52,00	5
	AC 230 V	LZS:RT3A4T30	62,00	5
Röle, Soket, LED Modülü, Etiket, Klips mekanizması dahil, 2 enversör kontak	DC 24V	LZS:RT4A4L24	54,00	5
	AC 24V	LZS:RT4A4R24	54,00	5
	AC 230 V	LZS:RT4A4T30	64,00	5

Aksesuarlar

PT röle klips mekanizması	LZSPT17024	2,60	10
RT röle için yeni klips mekanizması	LZSRT17016	2,60	10
MT röle için klips	LZSMT28800	5,60	1
PT/RT için 24V DC koruma diyodlu LED modülü	LZSPTML0024	14,00	1
PT/RT için 24V AC/DC LED modülü	LZSPTML0524	16,00	1
PT/RT için 110...230V AC/DC LED modülü	LZSPTML0730	16,00	1



LZXPT570024



LZSPT78720



LZSRT78726



LZSMT78750



LZS:PT....



LZS:RT....



LZSRT17040

YENİ

YENİ

3AE SION Vakum Kesiciler

YENİ



3AE1

7,2kV'dan 24kV'a kadar standart dahili tip SION Vakum Kesici

3AE1 ve yeni 3AE5 kompakt tip SION kesiciler her türlü standart Orta Gerilim uygulamalarında ve mevcut tesislerin yenilenmesinde kullanılabilir. 10.000 Açma-Kapama özelliği ve ekonomik oluşuyla çıkmaktadır. E2/M2/C2 sınıfı bu ürünün katalog numarası HG 11.02'dir. IEC62271-100 standardına uygundur.

- 1 Açma, 1 Kapama Bobini, trip ihbar sinyali, 12NO+12NC, 64 pinli fiş-priz bağlantısı, mekanik kilitlemeli ve 50Hz dir.
- Kutuplararası mesafe 210mm, Alt-Üst kontaklar arası mesafe 310 mm; Yardımcı Gerilim 110 VDC
- Daha fazla bilgi ve farklı opsiyonlar için satış birimlerimize danışınız.



3AE5

Tip	Anma Gerilimi (kV)	Anma Akımı (A)	Anma Kısa Devre Akımı (kA)	Sipariş No	Birim Fiyatı Euro	Min. Sipariş Adet
3AE	7.2	800	16	3AE5082-1AE40-0EN2	7.595,00	1
3AE	7.2	1250	16	3AE5082-2AE40-0EN2	7.837,00	1
3AE	7.2	800	20	3AE5083-1AE40-0EN2	7.595,00	1
3AE	7.2	1250	20	3AE5083-2AE40-0EN2	8.292,00	1
3AE	7.2	800	25	3AE5084-1AE40-0EN2	7.595,00	1
3AE	7.2	1250	25	3AE5084-2AE40-0EN2	9.233,00	1
3AE	7.2	2000	25	3AE1084-4AE40-0EN2	13.563,00	1
3AE	7.2	800	31.5	3AE5085-1AE40-0EN2	9.626,00	1
3AE	7.2	1250	31.5	3AE5085-2AE40-0EN2	10.810,00	1
3AE	7.2	2000	31.5	3AE1085-4AE40-0EN2	14.310,00	1
3AE	7.2	2500	31.5	3AE1085-6AE40-0EN2	15.474,00	1
3AE	7.2	3150	40	3AE1086-7AE40-0EN2	21.818,00	1
3AE	12	800	16	3AE5182-1AE40-0EN2	7.595,00	1
3AE	12	1250	16	3AE5182-2AE40-0EN2	7.837,00	1
3AE	12	800	20	3AE5183-1AE40-0EN2	7.595,00	1
3AE	12	1250	20	3AE5183-2AE40-0EN2	8.458,00	1
3AE	12	800	25	3AE5184-1AE40-0EN2	8.279,00	1
3AE	12	1250	25	3AE5184-2AE40-0EN2	9.205,00	1
3AE	12	2000	25	3AE1184-4AE40-0EN2	13.551,00	1
3AE	12	2500	25	3AE1184-6AE40-0EN2	15.110,00	1
3AE	12	800	31.5	3AE5185-1AE40-0EN2	10.069,00	1
3AE	12	1250	31.5	3AE5185-2AE40-0EN2	10.365,00	1
3AE	12	2000	31.5	3AE1185-4AE40-0EN2	14.309,00	1
3AE	12	2500	31.5	3AE1185-6AE40-0EN2	15.474,00	1
3AE	12	1250	40	3AE1186-2AE40-0EN2	17.029,00	1
3AE	12	2000	40	3AE1186-4AE40-0EN2	18.952,00	1
3AE	12	2500	40	3AE1186-6AE40-0EN2	19.991,00	1
3AE	12	3150	40	3AE1186-7AE40-0EN2	22.950,00	1
3AE	17.5	800	25	3AE5284-1AE40-0EN2	10.130,00	1
3AE	17.5	1250	25	3AE5284-2AE40-0EN2	11.227,00	1
3AE	17.5	2000	25	3AE1284-4AE40-0EN2	14.583,00	1
3AE	17.5	2500	25	3AE1284-6AE40-0EN2	16.110,00	1
3AE	17.5	3150	40	3AE1286-7AE40-0EN2	23.690,00	1
3AE	24	800	25	3AE5324-1AE40-0EN2	13.926,00	1
3AE	24	1250	25	3AE5324-2AE40-0EN2	14.132,00	1
3AE	24	2000	25	3AE1324-4AE40-0EN2	17.799,00	1
3AE	24	2500	25	3AE1324-6AE40-0EN2	18.110,00	1

Opsiyonlar

Sipariş numarası sonuna -Z eklenerek aşağıdaki özellikler kesici ile birlikte seçilebilir. Daha fazla opsiyon ve aksesuar eklemek için satış birimlerimize danışınız

F20	Rutin Test Raporu	-
F30	Kesici Yay Kurma Kolu	80 Euro
B02	Uzun kablajlı Fiş-Priz 50cm	536 Euro
D90	Standart Kontak Kolu İzolasyonu	260 Euro
D91	Kısa Kontak Kolu İzolasyonu 24kV için	260 Euro

3AH4 Vakum Kesiciler



Ark ve Pota Ocaklarına yönelik Orta Gerilim Vakum Kesiciler

3AH4 kesicileri yüksek sayıda açma-kapama için tasarlanmıştır.

İlk 10.000 ve her 30.000 açma-kapamadan sonra özel bakımlarının yapılmasıyla kesicilerin Açma-Kapama Ömrü 120.000'dir.

Siemens Gebze'de 3AH4 Vakum Kesici Bakım Merkezimizde bu ürünün bakım hizmeti verilmektedir.

E2/M2/C2 sınıfı bu ürünün katalog numarası HG 11.04'tür. IEC62271-100 standardına uygundur.

Aşağıdaki ürün konfigürasyonlarında :

- Kutup aralıkları 350mm'dir.
- 2 Açma bobini, 1 Kapama Bobini, 1 Düşük gerilim bobini mevcuttur
- 12NO+12NC yardımcı kontaklar , 64 pinli fiş-priz bağlantısı, mekanik kilitlemeli ve 50Hz dir.
- Daha fazla bilgi ve farklı opsiyonlar için satış birimlerimize danışınız.

Tip	Anma Gerilimi (kV)	Anma Akımı	Anma Kısa Devre Akımı (kA)	Açıklamalar	Sipariş No	Birim Fiyatı Euro	Min. Sipariş Adet
3AH4	36	1250	31.5	İşletme Gerilimi 230VAC	3AH4305-2TK88-8KC2	71.535,00	1
3AH4	36	1250	31.5	İşletme Gerilimi 110VDC	3AH4305-2TE44-4EC2	71.535,00	1
3AH4	36	2000	31.5	İşletme Gerilimi 230VAC	3AH4305-4TK88-8KC2	71.915,00	1
3AH4	36	2000	31.5	İşletme Gerilimi 110VDC	3AH4305-4TE44-4EC2	71.915,00	1
3AH4	36	2500	31.5	İşletme Gerilimi 230VAC	3AH4305-6TK88-8KC2	76.062,00	1
3AH4	36	2500	31.5	İşletme Gerilimi 110VDC	3AH4305-6TE44-4EC2	76.062,00	1
3AH4	36	2500	40	İşletme Gerilimi 230VAC	3AH4306-6TK88-8KC2	95.774,00	1
3AH4	36	2500	40	İşletme Gerilimi 110VDC	3AH4306-6TE44-4EC2	95.774,00	1
3AH4	36	4000	40	İşletme Gerilimi 230VAC	3AH4306-8TK88-8KC2	157.277,00	1
3AH4	36	4000	40	İşletme Gerilimi 110VDC	3AH4306-8TE44-4EC2	157.277,00	1

Opsiyonlar

Sipariş numarası sonuna -Z eklenerek aşağıdaki özellikler kesici ile birlikte seçilebilir
Daha fazla opsiyon ve aksesuar eklemek için satış birimlerimize danışınız

B02	Uzun kablajlı Fiş-Priz 50cm	661	Euro
E14+E15*	85kV/185kV Dielektrik ve Darbe Dayanım Gerilimi	2.730	Euro
E24+E25*	95kV/195kV Dielektrik ve Darbe Dayanım Gerilimi	3.276	Euro
E19+E25	95kV/200kV Dielektrik ve Darbe Dayanım Gerilimi	3.705	Euro
F20	Rutin Test Raporu	0	Euro
F30	Kesici Yay Kurma Kolu	175	Euro
Y09	40,5kV Nominal Gerilim	644	Euro

* 3AH4306-8 nolu kesicilerde geçerli değildir.

Bu kesicide E19+E25 ile 95kV/200kV Dielektrik ve Darbe Dayanım Gerilimi sağlanabilir.

Kesici Tip	Açıklamalar	Sipariş No	Birim Fiyatı Euro	Min. Sipariş Adet
------------	-------------	------------	-------------------	-------------------

Aksesuar ve Yedek Malzemeler

3AH4305-2/4/6	Yedek Tüp	3AY1715-6L	13.355,00	1
3AH4306-6	Yedek Tüp	3AY1715-1M	18.855,00	1
3AH4305-7/8	Yedek Tüp	3AY1715-5M	23.496,00	1
3AH4306-7/8	Yedek Tüp	3AY1715-5M	23.496,00	1
3AE1/3AH	Kapama/1. Açma Bobini (100/124 V DC; 110/125V AC, 50/60 HZ)	3AY1510-5E	452,00	1
3AE/3AH	Kapama/1. Açma Bobini (200-250DC; 230-240VAC, 50/60Hz)	3AY1510-5F	452,00	1
3AE1/3AH1/3AH5	Motor(100V/110V/125VDC)	3AY1711-2E	1.201,00	1
3AH3/4	Motor(230-250 V AC; 220-250 V DC)	3AY1511-3F	1.867,00	1
3AE/3AH	Düşük Gerilim Bobini (110V DC)	3AX1103-2E	2.221,00	1
3AE/3AH	Düşük Gerilim Bobini (230VAC, 50 HZ)	3AX1103-2J	2.221,00	1

Diğer yedek parçalar için satış birimlerimize danışınız.



3AH5 Vakum Kesiciler

12kV'dan 36kV'a kadar dahili tip 3AH5 Vakum Kesici



Genel kullanım için uygun dahili tip 3AH5 kesiciler, Orta Gerilim Havai Hat, Kablolara, Trafolar, Generatörler, Kapasitörler, Filtre Devreleri, Motorlar ve Reaktörlerde rahatlıkla kullanılabilirler.

Daha küçük değerlerde kısa devre akım değerleri olan ama büyük nominal akımlı endüstriyel ihtiyaçlar için uygundur.

10.000 Açma-Kapama ömre sahiptir ve bakım gerektirmez.

E2/M2/C2 sınıfı bu ürünün katalog numarası HG 11.05'tir. IEC62271-100 standardına uygundur.

- 1 Açma, 1 Kapama Bobini, 12NO+12NC, 64 pinli fiş-priz bağlantısı, mekanik kilitlemeli ve 50Hz dir.

- Yardımcı Gerilim 110 VDC

- Daha fazla bilgi ve farklı opsiyonlar için satış birimlerimize danışınız.

Tip	Anma Gerilimi (kV)	Anma Akımı (A)	Anma Kısa Devre Akımı (kA)	Açıklama	Sipariş No	Birim Fiyatı Euro	Min. Sipariş Adet
3AH5	12	800	25	Kutuplararası mesafe 210mm	3AH5154-1ME40-5EM2	9.489,00	1
3AH5	12	1250	25	Kutuplararası mesafe 210mm	3AH5154-2ME40-5EM2	10.476,00	1
3AH5	12	1250	31,5	Kutuplararası mesafe 210mm	3AH5135-2ME40-5EM2	11.134,00	1
3AH5	17,5	800	25	Kutuplararası mesafe 210mm	3AH5214-1ME40-5EM2	10.012,00	1
3AH5	36	1250	16	Kutuplararası mesafe 350mm	3AH5312-2ME40-5EM2	14.773,00	1
3AH5	36	1250	25	Kutuplararası mesafe 350mm	3AH5314-2ME40-5EM2	19.284,00	1
3AH5	36	2000	25	Kutuplararası mesafe 350mm	3AH5314-4ME40-5EM2	22.221,00	1

Opsiyonlar

Sipariş numarası sonuna -Z eklenerek aşağıdaki özellikler kesici ile birlikte seçilebilir.

Daha fazla opsiyon ve aksesuar eklemek için satış birimlerimize danışınız

F20	Rutin Test Raporu	-
F30	Kesici Yay Kurma Kolu	80 Euro
B02	Uzun kablajlı Fiş-Priz 50cm	536 Euro

3AH3 Vakum Kesiciler

7,2kV'dan 36kV'a kadar dahili tip 3AH3 Vakum Kesici

10.000 Açma-Kapama ömre sahiptir ve bakım gerektirmez. 72kA, 6300A'e kadar uygulamaları vardır.

Yüksek nominal akım ve kısa devre kapasitesi sayesinde Generatör kesicisi olarak ya da ağır elektriksel çalışma koşulları için tasarlanmıştır.

IEC62271-100 standardına uygundur. IEEE C37.013 Standardının istediği özellikleri 3AH37 ve 3AH38 modelleriyle karşılar. E2/M2/C2 sınıfı bu ürünün katalog numarası HG 11.03'tür.

- 1 Açma, 1 Kapama Bobini, 12NO+12NC, 64 pinli fiş-priz bağlantısı, mekanik kilitlemeli ve 50Hz dir.

- Kutuplararası mesafe 350mm, Yardımcı Gerilim 110 VDC

- Daha fazla bilgi ve farklı opsiyonlar için satış birimlerimize danışınız.



Tip	Anma Gerilimi (kV)	Anma Akımı (A)	Anma Kısa Devre Akımı (kA)	Sipariş No	Birim Fiyatı Euro	Min. Sipariş Adet
3AH3	36	1250	31,5	3AH3305-2ME40-0ED2	29.771,00	1
3AH3	36	2000	31,5	3AH3305-4ME40-0ED2	29.895,00	1
3AH3	36	2500	31,5	3AH3305-6ME40-0ED2	31.999,00	1

Opsiyonlar

Sipariş numarası sonuna -Z eklenerek aşağıdaki özellikler kesici ile birlikte seçilebilir.

Daha fazla opsiyon ve aksesuar eklemek için satış birimlerimize danışınız

B02	Uzun kablajlı Fiş-Priz 50cm	536 Euro
E14+E15	85kV/185kV Dielektrik ve Darbe Dayanım Gerilimi	464 Euro
E24+E25	95kV/195kV Dielektrik ve Darbe Dayanım Gerilimi	696 Euro
F20	Rutin Test Raporu	-
F30	Kesici Yay Kurma Kolu	80 Euro
Y09	40,5kV Nominal Gerilim	387 Euro

3TM Vakum Kontaktörler

YENİ



7,2kV'dan 12kV'a kadar Yeni Nesil 3TM Vakum Kontaktörler

3TM Vakum Kontaktörler, Siemens orta gerilim komponent ailesinin yeni nesil kontaktörleridir.

3TM vakum kontaktörler 40 yıldan daha uzun bir önce geliştirilen ve kendini kanıtlamış vakum anahtarlama teknolojisini kullanmaktadır.

Siemens vakum tüpleri sürekli ve güvenilir olarak tüm servis ömürleri boyunca bakıma ihtiyaç duymadan hizmet verirler.

Ürün portföyü 12kV ve 450A'e kadar olup, işletme süresinden bağımsız elektrik ve mekanik açma-kapama sayısı bir milyondur. 3TM Vakum kontaktörler endüstriyel tesislerdeki yüksek sayıda açma kapama yapan motorlar, dağıtım şebekelerinin kapasitör bankları, reaktif güç kompanzasyonu, trafo, gemiler, maden ocakları, raylı sistemler, data merkezleri ve rüzgar enerjisi gibi farklı uygulamalarda kullanılabilir.

Bu ürünün katalog numarası HG 11.23'dir. IEC62271-106:2011 standardına uygundur.

3TM Standart Özellikler

- 4NO+4NC
- DC 110V
- Daha fazla bilgi ve farklı seçenekler için satış birimlerimize danışınız.

Tip	Anma Gerilimi (kV)	Anma Akımı (A)	Anma Kısa Devre Akımı (kA)	Açıklama	Sipariş No	Birim Fiyatı Euro	Min. Sipariş Adet
3TM	7,2	450	5kA	Mekanik kilitlemesiz	3TM3231-1FA21-2AC0	6.325,00	1
3TM	12	450	5kA	Mekanik kilitlemesiz	3TM3431-1FA21-2AC0	6.812,00	1

Daha fazla opsiyon ve aksesuar eklemek için satış birimlerimize danışınız

3TL Vakum Kontaktörler

7,2kV dahili tip 3TL Vakum Kontaktörler

7,2kV'dan 24kV'a kadar 3TL Vakum Kontaktörler, Orta Gerilim için 3 kutuplu elektromanyetik işletme mekanizmasından oluşmaktadır.

1.000.000 elektriksel işletme sayısına kadar çalışma ömrü ile çok sık açma kapama ihtiyacı duyulan küçük akımlı ihtiyaçlarda ekonomik çözümdür. Vakum kontaktörler ayrıca HRC sigorta ile beraber tasarlanmış olarak kullanılabilir. Ayrıca kontrol trafolu seçeneği de mevcuttur.

Bu ürünün katalog numarası HG 11.21'dir. IEC60470 standardına uygundur.

3TL8 Standart Özellikler

- İnce Tasarım
- 4NO+4NC (Secime Bağlı 6NO+5NC)
- AC/DC 110V-250V
- Daha fazla bilgi ve farklı seçenekler için satış birimlerimize danışınız.



Tip	Anma Gerilimi (kV)	Anma Akımı (A)	Anma Kısa Devre Akımı (kA)	Açıklama	Sipariş No	Birim Fiyatı Euro	Min. Sipariş Adet
3TL8	7,2	400	5kA	Mekanik kilitlemesiz	3TL8100-1BA05	5.216,00	1
3TL8	7,2	400	5kA	Sıra klemensli, mekanik kilitlemesiz	3TL8100-5BA00	6.119,00	1

3TL6 Standart Özellikler

- 6NO+5NC
- DC 110V
- Daha fazla bilgi ve farklı seçenekler için satış birimlerimize danışınız.



Tip	Anma Gerilimi (kV)	Anma Akımı (A)	Anma Kısa Devre Akımı (kA)	Açıklama	Sipariş No	Birim Fiyatı Euro	Min. Sipariş Adet
3TL6	7,2	450	5kA	Sıra klemensli, mekanik kilitlemesiz	3TL6123-0BF4	6.325,00	1
3TL6	12	400	5kA	Sıra klemensli, mekanik kilitlemesiz	3TL6525-0BF4	6.812,00	1

Daha fazla opsiyon ve aksesuar eklemek için satış birimlerimize danışınız



SINAMICS V20 KOMPAKT AC MOTOR HIZ KONTROL CİHAZLARI

Sinamics V20 AC Motor Hız Kontrol Cihazları
1 faz 230 V (Giriş) / 3 faz 230 V (Çıkış)

Nominal Güç (kW)	Nominal Çıkış Akımı (A)	Y x G x D* Boyutlar	Sipariş No	Birim Fiyatı Euro	Min. Sipariş Adet
0.12	0.9	142 x 68 x 108	6SL3210-5BB11-2UV1	174,00	1
0.25	1.7	142 x 68 x 108	6SL3210-5BB12-5UV1	186,00	1
0.37	2.3	142 x 68 x 108	6SL3210-5BB13-7UV1	197,00	1
0.55	3.2	142 x 68 x 128	6SL3210-5BB15-5UV1	215,00	1
0.75	3.9	142 x 68 x 128	6SL3210-5BB17-5UV1	232,00	1
1.1	6	160 x 140 x 164,5	6SL3210-5BB21-1UV0	261,00	1
1.5	7.8	160 x 140 x 164,5	6SL3210-5BB21-5UV0	295,00	1
2.2	11	182 x 184 x 169	6SL3210-5BB22-2UV0	359,00	1
3	13.6	182 x 184 x 169	6SL3210-5BB23-0UV0	417,00	1



Sinamics V20 AC Motor Hız Kontrol Cihazları
3 faz 400 V (Giriş) / 3 faz 400 V (Çıkış)

Nominal Güç (kW)	Nominal Çıkış Akımı (A)	Y x G x D* Boyutlar	Sipariş No	Birim Fiyatı Euro	Min. Sipariş Adet
0.37	1.3	150 x 90 x 145,5	6SL3210-5BE13-7UV0	365,00	1
0.55	1.7	150 x 90 x 145,5	6SL3210-5BE15-5UV0	385,00	1
0.75	2.2	150 x 90 x 145,5	6SL3210-5BE17-5UV0	397,00	1
1.1	3.1	166 x 90 x 145,5	6SL3210-5BE21-1UV0	429,00	1
1.5	4.1	166 x 90 x 145,5	6SL3210-5BE21-5UV0	473,00	1
2.2	5.6	166 x 90 x 145,5	6SL3210-5BE22-2UV0	548,00	1
3	7.3	160 x 140 x 164,5	6SL3210-5BE23-0UV0	624,00	1
4	8.8	160 x 140 x 164,5	6SL3210-5BE24-0UV0	699,00	1
5.5	12.5	182 x 184 x 169	6SL3210-5BE25-5UV0	857,00	1
7.5	16.5	206,5 x 240 x 172,5	6SL3210-5BE27-5UV0	1.084,00	1
11	25	206,5 x 240 x 172,5	6SL3210-5BE31-1UV0	1.392,00	1
15	31	206,5 x 240 x 172,5	6SL3210-5BE31-5UV0	1.694,00	1
18,5/22	38/45	264,5 x 243,5 x 209	6SL3210-5BE31-8UV0	2.021,00	1
22/30	45/60	264,5 x 243,5 x 209	6SL3210-5BE32-2UV0	2.316,00	1

* Boyutlar mm birimindedir.

Genel Özellikler:

Güç Aralığı: 0,12-30 kW

Çalışma Gerilimi: 1 AC 230V / 3 AC 400V

Kontrol Modu: V/f, V²/f, FCC

Dahili Temel Operatör Paneli

Terminal Yapısı: 2AI, 1AO, 4DI, 2DO

Dahili USS - Modbus RTU haberleşme

Dinamik Frenleme: 7,5 - 30 kW arası güçler için dahili frenleme modülü

Aşırı Yükleme: Max. 40 °C ortam sıcaklığında, her 10 dk. da / 1 dk. %150 In

Uygulama Alanları:

Fan, Pompa, Kompresör, Konveyör, Solar Pompa ve Genel Makina Uygulamaları



Sinamics V20 AC motor hız kontrol cihazları hakkında detaylı bilgi almak için hareketkontrol.tr@siemens.com adresinden bize ulaşabilirsiniz.

Wifi Kablosuz
Erişim

Açıklama	Sipariş No	Birim Fiyatı Euro
----------	------------	-------------------

AKSESUARLAR

Parametre Yükleyici	6SL3255-0VE00-0UA1	100,00
Harici Panel ve Hafıza Ara Yüzü	6SL3255-0VA00-2AA1	47,00
Harici Temel Operatör Paneli (V20 BOP) **	6SL3255-0VA00-4BA1	66,00
Hafıza Kartı (SD), 512MB	6SL3254-0AG00-2AA0	88,00
Frenleme Modülü (0,12kW-5,5kW arası)	6SL3201-0AD00-8VA0	158,00
Kablosuz Wifi Erişimi (Web Server)	6SL3255-0VA00-5AA0	191,00

** Harici operatör panelinin pano kapağına taşınması için arayüz kitinin de sipariş edilmesi gerekmektedir.

Nominal Güç Aralığı (kW)	Sürekli Frenleme (kW)	Max. Frenleme (kW)	Sipariş No	Birim Fiyatı Euro	Min. Sipariş Adet
--------------------------	-----------------------	--------------------	------------	-------------------	-------------------



SINAMICS V20 KOMPAKT AC MOTOR HIZ KONTROL CİHAZLARI

Sinamics V20 - Frenleme Modülü

0,12 ... 5,5	3 kW (1 faz 220 V için) 4 kW (3 faz 400 V için)	3 kW (1 faz 220 V için) 5,5 kW (3 faz 400 V için)	6SL3201-2AD20-8VA0	158,00	1
--------------	--	--	--------------------	--------	---



Nominal Güç Aralığı (kW)	Sürekli Frenleme (kW)	Max. Frenleme (kW)	Direnç (Ohm)	Sipariş No	Birim Fiyatı Euro / Adet	Min. Sipariş Adet
--------------------------	-----------------------	--------------------	--------------	------------	--------------------------	-------------------

SINAMICS V20 - Frenleme Dirençleri
1 faz 230 V (Giriş) / 3 faz 230 V (Çıkış) için

0,12 ... 0,75	0.05	1	180	6SE6400-4BC05-0AA0	185,00	1
1,1 ... 2,2	0.12	2.4	68	6SE6400-4BC11-2BA0	265,00	1
3	0.25	5	39	6SE6400-4BC12-5CA0	301,00	1

Nominal Güç Aralığı (kW)	Sürekli Frenleme (kW)	Max. Frenleme (kW)	Direnç (Ohm)	Sipariş No	Birim Fiyatı Euro / Adet	Min. Sipariş Adet
--------------------------	-----------------------	--------------------	--------------	------------	--------------------------	-------------------

SINAMICS V20 - Frenleme Dirençleri
3 faz 400 V (Giriş) / 3 faz 400 V (Çıkış) için

0,37 ... 1,5	0,075	1.5	370	6SL3201-0BE14-3AA0	127,00	1
2,2 ... 4	0,200	4	140	6SL3201-0BE21-0AA0	180,00	1
5,5 ... 7,5	0,375	7.5	75	6SL3201-0BE21-8AA0	254,00	1
11 ... 15	0,925	18.5	30	6SL3201-0BE23-8AA0	343,00	1
18,5 ... 30	1,200	24	27	6SE6400-4BD21-2DA0	552,00	1

Sinamics V20 AC motor hız kontrol cihazları hakkında detaylı bilgi almak için hareketkontrol.tr@siemens.com adresinden bize ulaşabilirsiniz.

Malzeme Cinsi	Sipariş No.	Birim Fiyatı Euro	Min. Sipariş Adet
---------------	-------------	-------------------	-------------------

AŞIRI AKIM KORUMA RÖLELERİ**ARGUS-C 7SR11 - AŞIRI AKIM KORUMA RÖLESİ**

Kızaklı kasa ile kolay röle değişimi
20 Karakterli 4 Satır ekran ile kolay kullanım
E4 kasa, 4 akım girişi
10 ihbar lambası
3 giriş ve 5 çıkış kontağı
x/1A ve x/5A akım trafosu için ayarlanabilir trafo çevrim oranı
Ön yüzde USB parametreleme soketi, arka yüzde RS485 parametreleme ve SCADA soketi
RS485 seri bağlantı soketi üzerinden IEC 60870-5-103, MODBUS RTU ve DNP 3.0 haberleşmelerine uygunluk
103,5x177x216,5mm(GxYxD) boyutlar

ANSI 46BC, 50, 50BF, 50G/50N, 51, 51G/51N, 60CTS, 86, 64H, 74TC koruma fonksiyonları 80 - 250 VDC / 115 VAC besleme gerilimi	7SR1102-1GA12-1AA0-Z	995,00	1
ANSI 46BC, 50, 50BF, 50G/50N, 51, 51G/51N, 60CTS, 86, 64H, 74TC koruma fonksiyonları 24 - 60 VDC besleme gerilimi	7SR1102-1JA12-1AA0-Z	995,00	1
ANSI 46BC, 37, 46NPS, 49, 50, 50BF, 50G/50N, 51, 51G/51N, 60CTS, 64H, 74TC, 86, 51c, 81HBL2 koruma fonksiyonları 80 - 250 VDC / 115 VAC besleme gerilimi	7SR1102-1GA12-1CA0-Z	1.224,00	1
ANSI 46BC, 37, 46NPS, 49, 50, 50BF, 50G/50N, 51, 51G/51N, 60CTS, 64H, 74TC, 86, 51c, 81HBL2 koruma fonksiyonları 24 - 60 VDC besleme gerilimi	7SR1102-1JA12-1CA0-Z	1.224,00	1
ANSI 46BC, 37, 46NPS, 49, 50, 50BF, 50G/50N, 51, 51G/51N, 60CTS, 64H, 74TC, 86, 51c, 81HBL2, 79 (tekrar kapama) koruma fonksiyonları 80 - 250 VDC / 115 VAC besleme gerilimi	7SR1102-1GA12-1DA0-Z	1.479,00	1
ANSI 46BC, 37, 46NPS, 49, 50, 50BF, 50G/50N, 51, 51G/51N, 60CTS, 64H, 74TC, 86, 51c, 81HBL2, 79 (tekrar kapama) koruma fonksiyonları 24 - 60 VDC besleme gerilimi	7SR1102-1JA12-1DA0-Z	1.479,00	1

ARGUS-C 7SR12 - YÖNLÜ AŞIRI AKIM KORUMA RÖLESİ

Kızaklı kasa ile kolay röle değişimi
20 Karakterli 4 Satır ekran ile kolay kullanım
4 akım girişi, 3 gerilim girişi
10 ihbar lambası
3 giriş ve 5 çıkış kontağı
x/1A ve x/5A akım trafosu için ayarlanabilir trafo çevrim oranı
63.5/110V, 50/60Hz gerilim girişi
Ön yüzde USB parametreleme soketi, arka yüzde RS485 parametreleme ve SCADA soketi
RS485 seri bağlantı soketi üzerinden IEC 60870-5-103, MODBUS RTU ve DNP 3.0 haberleşmelerine uygunluk
155,5x177x216,5mm(GxYxD) boyutlar

ANSI 27/59, 37, 46BC, 46NPS, 47, 49, 50, 50BF, 50G/50N, 51, 51G/51N, 51V, 59N, 60CTS, 60VTS, 64H, 67, 67G/67N, 74TC, 51c, 86, 81HBL2, 81U/O koruma fonksiyonları 80 - 250 VDC / 115 VAC besleme gerilimi	7SR1205-2GA12-1CA0-Z	1.530,00	1
ANSI 27/59, 37, 46BC, 46NPS, 47, 49, 50, 50BF, 50G/50N, 51, 51G/51N, 51V, 59N, 60CTS, 60VTS, 64H, 67, 67G/67N, 74TC, 51c, 86, 81HBL2, 81U/O koruma fonksiyonları 24 - 60 VDC besleme gerilimi	7SR1205-2JA12-1CA0-Z	1.530,00	1
ANSI 27/59, 37, 46BC, 46NPS, 47, 49, 50, 50BF, 50G/50N, 51, 51G/51N, 51V, 59N, 60CTS, 60VTS, 64H, 86, 67, 67G/67N, 74TC, 51c, 81HBL2, 81U/O, 79 (tekrar kapama) koruma fonksiyonları 80 - 250 VDC / 115 VAC besleme gerilimi	7SR1205-2GA12-1DA0-Z	1.785,00	1
ANSI 27/59, 37, 46BC, 46NPS, 47, 49, 50, 50BF, 50G/50N, 51, 51G/51N, 51V, 59N, 60CTS, 60VTS, 64H, 86, 67, 67G/67N, 74TC, 51c, 81HBL2, 81U/O, 79 (tekrar kapama) koruma fonksiyonları 24 - 60 VDC besleme gerilimi	7SR1205-2JA12-1DA0-Z	1.785,00	1

Malzeme Cinsi	Sipariş No.	Birim Fiyatı Euro	Min. Sipariş Adet
---------------	-------------	-------------------	-------------------

AŞIRI AKIM KORUMA RÖLELERİ

SIPROTEC 7SJ80 - AŞIRI AKIM KORUMA RÖLESİ



Kompakt pano kapağına montajlı dizayn
74x265,5x192,6 mm (GxYxD) boyutlar
4 akım, 3 gerilim girişi
10 ihbar lambası,
6 Satır kolay kullanımlı ekran
x/1A ve x/5A akım trafosu için ayarlanabilir trafo çevrim oranı
63.5/110V, 50/60Hz gerilim girişi
Vidalı tipte çıkarılabilir klemens bağlantısı
Türkçe ekran ve yazılım (yazılım opsiyoneldir)
Ön yüzde USB parametreleme soketi
IEC 61850 Edition 2 haberleşme protokolü (entegre switch özelliği)
200 Adet olay, 8 adet osilografik arıza kaydı imkanı
ANSI 27/59, 37, 46, 47, 49, 50, 50BF, 50G/50N, 51, 51G/51N, 51V, 59N, 67, 67G/67N, 74TC, 81U/O, 86, 79
(Tekrar kapama) koruma fonksiyonları
ANSI 27R, 32, 55, 59R, 81R esnek koruma fonksiyonları

3 Giriş / 5 Çıkış kontağı + 1 adet durum çıkış kontağı
Elektriksel ethernet çift haberleşme portu (RJ45)
60 - 250 VDC, 115V/230 VAC besleme girişi

7SJ8031-5EB90-1FC1-LOR	2.634,00	1
------------------------	----------	---

11 Giriş / 5 Çıkış kontağı + 1 adet durum çıkış kontağı
Elektriksel ethernet çift haberleşme portu (RJ45)
60 - 250 VDC, 115V/230 VAC besleme girişi

7SJ8081-5EB90-1FC1-LOR	3.252,00	1
------------------------	----------	---

3 Giriş / 5 Çıkış kontağı + 1 adet durum çıkış kontağı
Elektriksel ethernet çift haberleşme portu (RJ45)
24 - 48 VDC besleme girişi

7SJ8031-1EB90-1FC1-LOR	2.634,00	1
------------------------	----------	---

11 Giriş / 5 Çıkış kontağı + 1 adet durum çıkış kontağı
Elektriksel ethernet çift haberleşme portu (RJ45)
24 - 48 VDC besleme girişi

7SJ8081-1EB90-1FC1-LOR	3.252,00	1
------------------------	----------	---

3 Giriş / 5 Çıkış kontağı + 1 adet durum çıkış kontağı
Fiber ethernet çift haberleşme portu (EN-100)
60 - 250 VDC, 115V/230 VAC besleme girişi

7SJ8031-5EB90-1FC1-LOS	2.884,00	1
------------------------	----------	---

11 Giriş / 5 Çıkış kontağı + 1 adet durum çıkış kontağı
Fiber ethernet çift haberleşme portu (EN-100)
60 - 250 VDC, 115V/230 VAC besleme girişi
Ortalama ve min/max ölçümler

7SJ8081-5EB90-3FC1 LOS	3.636,00	1
------------------------	----------	---

3 Giriş / 5 Çıkış kontağı + 1 adet durum çıkış kontağı
Fiber ethernet çift haberleşme portu (EN-100)
24 - 48 VDC besleme girişi

7SJ8031-1EB90-1FC1-LOS	2.884,00	1
------------------------	----------	---

11 Giriş / 5 Çıkış kontağı + 1 adet durum çıkış kontağı
Fiber ethernet çift haberleşme portu (EN-100)
24 - 48 VDC besleme girişi
Ortalama ve min/max ölçümler

7SJ8081-1EB90-3FC1 LOS	3.636,00	1
------------------------	----------	---

SIPROTEC 7SJ62 - AŞIRI AKIM KORUMA RÖLESİ



Pano kapağına montajlı dizayn
150x266x235,5mm(GxYxD) boyutlar
4 akım, 3 gerilim girişi
9 ihbar lambası
11 giriş / 6 çıkış kontağı + 1 adet durum çıkış kontağı
4 satır kolay kullanımlı ekran
5A akım girişi (1A' e jumper vasıtası ile değiştirilebilir)
63.5/110V, 50/60Hz gerilim girişi
Vidalı tipte klemens bağlantısı
Türkçe ekran ve yazılım (yazılım opsiyoneldir)
Ön yüzde RS232 parametreleme portu, arka panelde çift fiberoptik parametreleme ve SCADA portu
IEC 61850 Edition 2 haberleşme protokolü (entegre switch özelliği ve ring yapı kurmaya uygun)
200 Adet olay, 8 adet osilografik arıza kaydı imkanı
ANSI 27/59, 37, 46, 47, 49, 50, 50BF, 50G/50N, 51, 51G/51N, 51V, 59N, 67, 67G/67N, 74TC, 81U/O, 86
koruma fonksiyonları
ANSI 27, 32, 47, 55, 59, 81R esnek koruma fonksiyonları

60 - 125 VDC besleme girişi
24 - 48 VDC besleme girişi

7SJ6225-4EB90-1FG0-LOS	4.235.00	1
7SJ6225-2EB90-1FG0-LOS	4.305.00	1

İndirim oranları, ödeme vadesi, ürün teslim süreleri, detay teknik bilgi, dökümantasyon ve farklı ürün opsiyonları için yetkili satış temsilcilerimiz ile temasa geçebilirsiniz.
ea.urunsatis@siemens.com

Malzeme Cinsi	Sipariş No.	Birim Fiyatı Euro	Min. Sipariş Adet
---------------	-------------	-------------------	-------------------

AŞIRI AKIM KORUMA RÖLELERİ

YENİ



SIPROTEC 7SJ82 - AŞIRI AKIM KORUMA RÖLESİ

Kompakt pano kapağına montajlı dizayn
150x266x235,5mm(GxYxD) boyutlar
4 akım, 4 gerilim girişi
18 ihbar lambası (16 adedi çift renkli olarak programlanabilir)
192x128 piksel alfanumerik ekran (Mimik diagram çizilebilir)
x/1A ve x/5A akım trafosu için yazılımla ayarlanabilir şekilde bağlantı imkanı
63.5/110V, 50/60Hz gerilim girişi
Vidalı tipte çıkarılabilir klemens bağlantısı
Türkçe ekran ve yazılım
Ön yüzde USB parametreleme portu, arka yüzde çift fiberoptik parametreleme ve SCADA portu
IEC 61850 Edition 2 haberleşme protokolü (entegre switch özellikli)
1000 Adet olay, 2000 Adet operasyonel kayıt, 8kHz örnekleme frekansında 128 adet osilografik arıza kaydı alma imkanı
ANSI 27/59, 37, 46, 47, 49, 50, 50BF, 50G/50N, 51, 51G/51N, 51V, 59N, 67, 67G/67N, 74TC, 81U/O, 86, 79 (Tekrar kapama) koruma fonksiyonları
Yukarıdaki koruma fonksiyonlarını yazılım ile farklı koruma fonksiyonları ile değiştirme imkanı (detaylar için lütfen satış temsilçilerimize danışınız)
Ark koruma için fiber port modülü takılabilme imkanı (fiber port opsiyoneldir)
NERC-CIP ve BDEW Siber Güvenlik koşullarını sağlayan şifreleme özelliği
Compact yazılım ücretsizdir, Standard ve Premium yazılımlar opsiyoneldir.

11 Giriş / 9 Çıkış kontağı
110 - 250 VDC, 115V/230 VAC besleme girişi

P1J36999

4.340,00

1



SIPROTEC 7SJ85 - AŞIRI AKIM KORUMA RÖLESİ

Kompakt pano kapağına montajlı dizayn
225x266x235,5mm(GxYxD) boyutlar
4 akım, 4 gerilim girişi
18 ihbar lambası (16 adedi programlanabilir)
192x128 piksel alfanumerik ekran (Mimik diagram çizilebilir)
x/1A ve x/5A akım trafosu için yazılımla ayarlanabilir trafo çevrim oranı
63.5/110V, 50/60Hz gerilim girişi
Vidalı tipte çıkarılabilir klemens bağlantısı
Türkçe ekran ve yazılım
Ön yüzde USB parametreleme soketi, arka panelde çift fiberoptik parametreleme ve SCADA portu (aynı anda bir veya birkaç haberleşme protokolü modülleri de opsiyoneldir)
IEC 61850 Edition 2 haberleşme protokolü (entegre switch özellikli)
1000 Adet olay, 2000 Adet operasyonel kayıt, 8kHz örnekleme frekansında 128 adet osilografik arıza kaydı alma imkanı
ANSI 27/59, 32, 37, 46, 47, 49, 50, 50BF, 50G/50N, 51, 51G/51N, 51V, 59N, 67, 67G/67N, 74TC, 81U/O, 86, 79 (Tekrar kapama) korumafonksiyonları
Yukarıdaki koruma fonksiyonlarını yazılım ile farklı koruma fonksiyonları ile değiştirme imkanı (detaylar için lütfen satış temsilçilerimize danışınız)
Cihaz yanına ek olarak giriş, çıkış, ek haberleşme, sinyal, şebeke izleme modülleri ekleme imkanı (Ek modüller opsiyoneldir)
Ark koruma için fiber port modülü takılabilme imkanı (fiber port opsiyoneldir)
NERC-CIP ve BDEW Siber Güvenlik koşullarını sağlayan şifreleme özelliği
Compact yazılım ücretsizdir, Standard ve Premium yazılımlar opsiyoneldir.

17 Giriş / 16 Çıkış kontağı
110 - 250 VDC, 115V/230 VAC besleme girişi

P1J204387

5.610,00

1

TRAFO DİFERANSİYEL KORUMA RÖLESİ

YENİ



SIPROTEC 7UT82 - TRAFO DİFERANSİYEL KORUMA RÖLESİ

Kompakt pano kapağına montajlı dizayn
150x266x235,5mm(GxYxD) boyutlar
8 akım girişi (2 Sargılı Trafo)
18 ihbar lambası (16 adedi programlanabilir)
192x128 piksel alfanumerik ekran (Mimik diagram çizilebilir)
x/1A ve x/5A akım trafosu için yazılımla ayarlanabilir trafo çevrim oranı
Vidalı tipte çıkarılabilir klemens bağlantısı
Türkçe ekran ve yazılım
Ön yüzde USB parametreleme soketi, arka panelde çift fiberoptik parametreleme ve SCADA portu
IEC 61850 Edition 2 haberleşme protokolü (entegre switch özellikli)
1000 Adet olay, 2000 Adet operasyonel kayıt, 8kHz örnekleme frekansında 128 adet osilografik arıza kaydı alma imkanı
ANSI 87T, 87M, 37, 38, 46, 47, 49, 50, 50HS, 50BF, 50N, 51, 51N, 51V, 74TC, 86 koruma fonksiyonları
Yukarıdaki koruma fonksiyonlarını yazılım ile farklı koruma fonksiyonları ile değiştirme imkanı (detaylar için lütfen satış temsilçilerimize danışınız)
Ark koruma için fiber port modülü takılabilme imkanı (fiber port opsiyoneldir)
NERC-CIP ve BDEW Siber Güvenlik koşullarını sağlayan şifreleme özelliği
Compact yazılım ücretsizdir, Standard ve Premium yazılımlar opsiyoneldir.

7 Giriş / 7 Çıkış kontağı
110 - 250 VDC, 115V/230 VAC besleme girişi

P1F36360

4.280,00

1

Malzeme Cinsi	Sipariş No.	Birim Fiyatı Euro	Min. Sipariş Adet
---------------	-------------	-------------------	-------------------

HAT DİFERANSİYEL KORUMA RÖLESİ

YENİ



SIPROTEC 7SD80 - HAT DİFERANSİYEL KORUMA RÖLESİ

Kompakt pano kapağına montajlı dizayn
74x265,5x192,6mm(GxYxD) boyutlar
4 akım, 3 gerilim girişi
10 ihbar lambası,
6 Satır kolay kullanımlı ekran
x/1A ve x/5A akım trafosu için ayarlanabilir trafo çevrim oranı
63.5/110V, 50/60Hz gerilim girişi
Vidalı tipte çıkarılabilir klemens bağlantısı
Türkçe parametreleme yazılımı (yazılım opsiyoneldir)
Ön yüzde USB parametreleme soketi
IEC 61850 Edition 2 haberleşme protokolü (entegre switch özelliği)
200 Adet olay, 8 adet osilografik arıza kaydı imkanı
24km' ye kadar fiberoptik singlemode kablo üzerinden veya 4km' ye kadar fiberoptik multimode kablo üzerinden koruma yapma imkanı
16 adete kadar dijital sinyalin hattın diğer ucundaki röleye teleprotection hattı üzerinden iletimi
ANSI 87L, 87N L, 85DT, 27/59, 49, 50, 50BF, 50N, 51, 51N, 67, 67N, 74TC, 81U/O, 86 koruma fonksiyonları
ANSI 46, 32, 55, 59N, 51V esnek koruma fonksiyonları

3 Giriş / 5 Çıkış kontağı + 1 adet durum çıkış kontağı 60 - 250 VDC, 115V/230 VAC besleme girişi Çift elektriksel ethernet parametreleme ve SCADA portu, IEC 61850 Edition 2 haberleşme protokolü	7SD8051-5EB90-1FB1-LOR	3.919,00	1
7 Giriş / 8 Çıkış kontağı + 1 adet durum çıkış kontağı 60 - 250 VDC, 115V/230 VAC besleme girişi Çift elektriksel ethernet parametreleme ve SCADA portu, IEC 61850 Edition 2 haberleşme protokolü	7SD8061-5EB90-1FB1-LOR	4.293,00	1
3 Giriş / 5 Çıkış kontağı + 1 adet durum çıkış kontağı 24 - 48 VDC besleme girişi Çift elektriksel ethernet parametreleme ve SCADA portu, IEC 61850 Edition 2 haberleşme protokolü	7SD8051-1EB90-1FB1-LOR	3.919,00	1
7 Giriş / 8 Çıkış kontağı + 1 adet durum çıkış kontağı 24 - 48 VDC besleme girişi Çift elektriksel ethernet parametreleme ve SCADA portu, IEC 61850 Edition 2 haberleşme protokolü	7SD8061-1EB90-1FB1-LOR	4.293,00	1
3 Giriş / 5 Çıkış kontağı + 1 adet durum çıkış kontağı 60 - 250 VDC, 115V/230 VAC besleme girişi Çift optik ethernet parametreleme ve SCADA portu, IEC 61850 Edition 2 haberleşme protokolü	7SD8051-5EB90-1FB1-LOS	4.169,00	1
7 Giriş / 8 Çıkış kontağı + 1 adet durum çıkış kontağı 60 - 250 VDC, 115V/230 VAC besleme girişi Çift optik ethernet parametreleme ve SCADA portu, IEC 61850 Edition 2 haberleşme protokolü	7SD8061-5EB90-1FB1-LOS	4.543,00	1
3 Giriş / 5 Çıkış kontağı + 1 adet durum çıkış kontağı 24 - 48 VDC besleme girişi Çift optik ethernet parametreleme ve SCADA portu, IEC 61850 Edition 2 haberleşme protokolü	7SD8051-1EB90-1FB1-LOS	4.169,00	1
7 Giriş / 8 Çıkış kontağı + 1 adet durum çıkış kontağı 24 - 48 VDC besleme girişi Çift optik ethernet parametreleme ve SCADA portu, IEC 61850 Edition 2 haberleşme protokolü	7SD8061-1EB90-1FB1-LOS	4.543,00	1

İndirim oranları, ödeme vadesi, ürün teslim süreleri, detay teknik bilgi, dökümantasyon ve farklı ürün opsiyonları için yetkili satış temsilcilerimiz ile temasa geçebilirsiniz.
ea.urunsatis@siemens.com



GERİLİM KORUMA RÖLELERİ

SIPROTEC 7RW80 - GERİLİM KORUMA RÖLESİ

Kompakt pano kapağına montajlı dizayn
74x265,5x192,6mm(GxYxD) boyutlar
3 gerilim girişi
3 Giriş / 5 Çıkış kontağı + 1 adet durum çıkış kontağı
10 ihbar lambası,
6 Satır kolay kullanımlı ekran
63.5/110V, 50/60Hz gerilim girişi
Vidalı tipte çıkarılabilir klemens bağlantısı
Türkçe ekran ve yazılım (yazılım opsiyoneldir)
Ön yüzde USB parametreleme soketi,
200 Adet olay, 8 adet osilografik arıza kaydı imkanı
ANSI 27, 59, 47, 64/59N, 74TC, 81U/O, 86 koruma fonksiyonları

Malzeme Cinsi	Sipariş No.	Birim Fiyatı Euro	Min. Sipariş Adet
60 - 250 VDC, 115V/230 VAC besleme girişi	7RW8010-5EB00-1DA0	1.520,00	1
60 - 250 VDC, 115V/230 VAC besleme girişi Senkroçek fonksiyonlu (25)	7RW8010-5EB00-1DC0	1.720,00	1
60 - 250 VDC, 115V/230 VAC besleme girişi, Çift fiberoptik parametreleme ve SCADA portu, IEC 61850 Edition 2 haberleşme protokolü	7RW8010-5EB90-1DA0-L0S	2.378,00	1
60 - 250 VDC, 115V/230 VAC besleme girişi, Senkroçek fonksiyonlu (25), Çift fiberoptik parametreleme ve SCADA portu, IEC 61850 Edition 2 haberleşme protokolü	7RW8010-5EB90-1DC0-L0S	2.578,00	1
60 - 250 VDC, 115V/230 VAC besleme girişi, Çift elektriksel ethernet parametreleme ve SCADA portu, IEC 61850 Edition 2 haberleşme protokolü	7RW8010-5EB90-1DA0-L0R	2.128,00	1
60 - 250 VDC, 115V/230 VAC besleme girişi, Senkroçek fonksiyonlu(25), Çift elektriksel ethernet parametreleme ve SCADA portu, IEC 61850 Edition 2 haberleşme protokolü	7RW8010-5EB90-1DC0-L0R	2.328,00	1



KORUMA RÖLESİ YAZILIMLARI

DIGSI 4 BASIS - SIPROTEC 4 VE COMPACT SERİSİ RÖLELER İÇİN MÜHENDİSLİK YAZILIMI

Cihaz şablonları, COMTRADE viewer, online kullanım
kılavuzu, DIGSI 4 START UP kullanım kılavuzu ve 7XV5100-
4 DIGSI kablosu içerir. 10 Kullanıcı lisansı içermektedir

Malzeme Cinsi	Sipariş No.	Birim Fiyatı Euro	Min. Sipariş Adet
Cihaz şablonları, COMTRADE viewer, online kullanım kılavuzu, DIGSI 4 START UP kullanım kılavuzu ve 7XV5100- 4 DIGSI kablosu içerir. 10 Kullanıcı lisansı içermektedir	7XS5400-0AA00	533,00	1

DIGSI 4 PROFESS.+ IEC61850 - SIPROTEC 4 VE COMPACT SERİSİ RÖLELER İÇİN MÜHENDİSLİK YAZILIMI

BASIS versiyona ilave olarak SIGRA, CFC EDITOR,
DISPLAY EDITOR, DIGSI REMOTE ve IEC61850 SYSTEM
CONFIGURATOR programlarını ve 7XV5100-4 DIGSI kablosu
içerir. 10 Kullanıcı lisansı içermektedir

Malzeme Cinsi	Sipariş No.	Birim Fiyatı Euro	Min. Sipariş Adet
BASIS versiyona ilave olarak SIGRA, CFC EDITOR, DISPLAY EDITOR, DIGSI REMOTE ve IEC61850 SYSTEM CONFIGURATOR programlarını ve 7XV5100-4 DIGSI kablosu içerir. 10 Kullanıcı lisansı içermektedir	7XS5403-0AA00	7.195,00	1

DIGSI 5 STANDARD - SIPROTEC 5 SERİSİ RÖLELER İÇİN MÜHENDİSLİK YAZILIMI

IEC61850 sistem konfigüratörü, lojik fonksiyon (CFC) editörü, cihaz şablonları,
tekhat çizimi, çoklu röle kontrolü ve veri ulaşımı imkanı
Online test özelliği
Arıza izleme amaçlı comtrade viewer yazılımı
Kullanım kılavuzu ve USB kablosu içerir

Malzeme Cinsi	Sipariş No.	Birim Fiyatı Euro	Min. Sipariş Adet
1 kullanıcı lisans	P1V24	1.000,00	1
5 kullanıcı lisans	P1V48	3.732,00	1
10 kullanıcı lisans	P1V376	6.090,00	1

DIGSI 5 PREMIUM - SIPROTEC 5 SERİSİ RÖLELER İÇİN MÜHENDİSLİK YAZILIMI

DIGSI 5 Standard' a ilave olarak SIGRA arıza analiz yazılımı ve test simülasyon
modülünü içermektedir.

Malzeme Cinsi	Sipariş No.	Birim Fiyatı Euro	Min. Sipariş Adet
1 kullanıcı lisans	P1V123	1.500,00	1
5 kullanıcı lisans	P1V185	5.063,00	1
10 kullanıcı lisans	P1V130	8.120,00	1

Malzeme Cinsi	Sipariş No.	Birim Fiyatı Euro	Min. Sipariş Adet
---------------	-------------	-------------------	-------------------

YARDIMCI CİHAZLAR

7PA22 - HIZLI KİLİTLEME RÖLESİ

7PA22 - Hızlı Kilitleme Rölesi

8 enversör kontak
10 ms. çalışma zamanı
110 VDC besleme gerilimi
10 Amper sürekli akım taşıma kapasitesi
Ön yüzünde IP50 seviyesinde koruma
Resetleme butonlu
7XP9010-1 pano kapak montaj soketli

7PA2231-1

635,00

1

7PA26 - HIZLI AÇMA RÖLESİ

7PA26 - Hızlı Açma Rölesi

8 enversör kontak
10 ms. çalışma zamanı
110 VDC besleme gerilimi
10 Amper sürekli akım taşıma kapasitesi
7XP9010-3 pano kapak montaj soketli

7PA2632-1AA00-1

430,00

1

7PA27 - HIZLI AÇMA RÖLESİ

7PA27 - Hızlı Açma Rölesi

4 enversör kontak
8 ms. çalışma zamanı
110/125 VDC besleme gerilimi
10 Amper sürekli akım taşıma kapasitesi
7XP9011-2 pano kapak montaj soketli

7PA2732-0AA00-1

260,00

1

7PA30 - AÇMA DEVRESİ DENETİM RÖLESİ

7PA30 - Üç Fazlı Açma Devresi Denetim Rölesi

110/125 VDC besleme gerilimi
Yüksek güvenilirlik, en fazla 1.4 mA kontrol akımı
8 Amper sürekli akım taşıma kapasitesi
7XP9010-4 pano kapak montaj soketli

7PA3032-3AA00-1

611,00

1

7PA30 - Tek Fazlı Açma Devresi Denetim Rölesi



110/125 VDC besleme gerilimi
Yüksek güvenilirlik, en fazla 1.4 mA kontrol akımı
8 Amper sürekli akım taşıma kapasitesi
7XP9011-0 pano kapak montaj soketli

7PA3032-1AA00-1

284,00

1

7XG22 - TEST SWITCH

7XG22 - Test Switch

14 kontaklı
Kolay kullanımlı sağlam yapı
4 akım bağlantılı uygulamalara elverişli

7XG2220-1AA00-0AA0

244,00

1

7XG2240 - TEST FİŞİ

7XG2240 - Test Fişi

14 kontaklı yapı ile uyumlu
Çoklu pin bağlantısı

7XG2240-1AA00-0AA0

539,00

1

Malzeme Cinsi	Sipariş No.	Birim Fiyatı Euro	Min. Sipariş Adet
---------------	-------------	-------------------	-------------------

ENERJİ ANALİZÖRÜ VE KALİTE KAYDEDİCİ

SICAM P50 - ENERJİ ANALİZÖRÜ



96 x 96 mm pano kapak montajına uygun
100 adetten fazla elektriksel büyüklüğün ölçümü (gerilim, akım, aktif ve reaktif güç, güç faktörü, faz açısı, frekans, harmonikler...)
20 farklı görünüm seçenekli grafik ekran
Dahili RS485 haberleşme modüllü
Standart olarak 2 çıkış kontağı
IP41 ön panel koruması
1 MB dahili silinmez programlanabilir bellek
Kesinti durumunda 3 ay dayanan dahili pil
400/690V'a kadar üç fazlı endüstriyel şebekelere doğrudan bağlanabilme imkanı (CATIII)
Gerilim trafosu ile ölçüme uygun ayarlanabilir trafo çevrim oranı
x/1A ve x/5A akım trafosu için ayarlanabilir trafo çevrim oranı ve akım yönü
Ölçüm hassasiyeti akım / gerilim / güç / enerji : 0.1% / 0.1% / 0.5% / 0.5%
21. harmoniğe kadar ölçüm
24-250 VDC veya 100-230 VAC besleme gerilimi
6 alarm grubuna kadar izleme ve sınır değerlerin lojik komutlarla (AND/OR) kontrol imkanı
Osiloskopik kayıtların diğer limit değerlerle birlikte kaydı, SICAM P Manager yazılımı ile inceleme ve COMTRADE formatında aktarım imkanı
Ölçülen değerlerin MS-Excel uygulamasına aktarım imkanı
Türkçe menü imkanı

RS485 üzerinden PROFIBUS-DP ve MODBUS RTU/ASCII haberleşmeli

7KG7750-0AA01-0AA0

572,00

1

RS485 üzerinden IEC 60870-5-103 ve MODBUS RTU/ASCII haberleşmeli

7KG7750-0AA01-0AA1

486,00

1

RS485 üzerinden PROFIBUS-DP ve MODBUS RTU/ASCII haberleşmeli
2 adet analog çıkış (0-20/4-20mA DC)

7KG7750-0DA01-0AA0

732,00

1

RS485 üzerinden IEC 60870-5-103 ve MODBUS RTU/ASCII haberleşmeli
2 adet analog çıkış (0-20/4-20mA DC)

7KG7750-0DA01-0AA1

646,00

1

SICAM P850 - ENERJİ ANALİZÖRÜ



96 x 96 mm pano kapak montajına uygun
Elektriksel büyüklüklerin ölçümü ve dalga şekli kayıtları (gerilim, akım, aktif ve reaktif güç, güç faktörü, faz açısı, frekans, harmonikler...)
Ölçüm ekranlarını seçme imkanı
Standart olarak 2 çıkış kontağı
IP40 ön panel koruması
Kesinti durumunda 2 ay dayanabilen dahili pil
400/690V'a kadar üç fazlı endüstriyel şebekelere doğrudan bağlanabilme (CATIII)
Gerilim trafosu ile ölçüme uygun ayarlanabilir trafo çevrim oranı
x/1A ve x/5A akım trafosu için ayarlanabilir trafo çevrim oranı ve akım yönü
Ölçüm hassasiyeti akım / gerilim / güç / enerji : 0.2% / 0.2% / 0.5% / 0.5%
IEC 62053-22 standartında 0,2S sınıfında güç ölçümü
40. harmoniğe kadar ölçüm
24-250 VDC veya 110-230 VAC besleme gerilimi
Programlanabilir izleme ve sınır değerlerin kontrolü
Osiloskopik kayıtların diğer limit değerlerle birlikte kaydı, program vasıtasıyla inceleme ve COMTRADE formatında aktarım imkanı
Ücretsiz web tabanlı ayar ve izleme yazılımı

MODBUS TCP VE IEC 61850 server ethernet özellikli dahili haberleşme modüllü

7KG8501-0AA01-2AA0

1.377,00

1

Malzeme Cinsi	Sipariş No.	Birim Fiyatı Euro	Min. Sipariş Adet
---------------	-------------	-------------------	-------------------

ENERJİ ANALİZÖRÜ VE KALİTE KAYDEDİCİ



SICAM P855 - KALİTE KAYDEDİCİ

EN 50160 Class S standartında ayarlanabilir periyotlu olay rapor kaydı
IEC61000-4-30, IEC61000-4-15 ve IEC61000-4-7 standartlarında ölçüm
96 x 96 mm pano kapak montajına uygun
Elektriksel büyüklüklerin ölçümü ve dalga şekli kayıtları (gerilim, akım, kırışma, aktif ve reaktif güç, güç faktörü, faz açısı, frekans, harmonikler...)
Ölçüm ekranlarını seçme imkanı
Standart olarak 2 çıkış kontağı
IP40 ön panel koruması
2 GB dahili silinmez programlanabilir bellek
Kesinti durumunda 2 ay dayanabilen dahili pil
400/690V'a kadar üç fazlı endüstriyel şebekelere doğrudan bağlanabilme (CATIII)
Gerilim trafosu ile ölçüme uygun ayarlanabilir trafo çevrim oranı
x/1A ve x/5A akım trafosu için ayarlanabilir trafo çevrim oranı ve akım yönü
Ölçüm hassasiyeti akım / gerilim / güç / enerji :0.2% / 0.2% / 0.5% / 0.5%
IEC 62053-22 standartında 0,2S sınıfında güç ölçümü
40. harmoniğe kadar ölçüm
24-250 VDC veya 110-230 VAC besleme gerilimi
Programlanabilir izleme ve sınır değerlerin kontrolü
Osiloskopik kayıtların diğer limit değerlerle birlikte kaydı, program vasıtasıyla incelenme, COMTRADE ve PQDIF formatında aktarım imkanı
Ücretsiz web tabanlı ayar ve izleme yazılımı

MODBUS TCP Ethernet haberleşmeli	7KG8551-0AA01-0AA0	1.994,00	1
MODBUS TCP ve IEC 61850 Server ethernet haberleşmeli	7KG8551-0AA01-2AA0	2.179,00	1

SICAM Q100 - ENERJİ İZLEME VE KALİTE KAYDEDİCİ



EN 50160 Class A standartında ayarlanabilir periyotlu olay rapor kaydı
IEC61000-4-30, IEC61000-4-15 ve IEC61000-4-7 standartlarında ölçüm
96 x 96 mm pano kapak montajına uygun
Elektriksel büyüklüklerin ölçümü ve dalga şekli kayıtları (gerilim, akım, kırışma, aktif ve reaktif güç, güç faktörü, faz açısı, frekans, harmonikler...)
Ölçüm ekranlarını seçme imkanı
Standart olarak 2 çıkış kontağı ve 2 dijital giriş
IP40 ön panel koruması
2 GB dahili silinmez programlanabilir bellek
Kesinti durumunda 2 ay dayanabilen dahili pil
400/690V'a kadar üç fazlı endüstriyel şebekelere doğrudan bağlanabilme imkanı (CATIII)
Gerilim trafosu ile ölçüme uygun ayarlanabilir trafo çevrim oranı
x/1A ve x/5A akım trafosu için ayarlanabilir trafo çevrim oranı ve akım yönü
Ölçüm hassasiyeti akım / gerilim / güç / enerji :0.2% / 0.2% / 0.2% / 0.2%
IEC 62053-22 standartında 0,2S sınıfında aktif güç ölçümü ve 0,5S sınıfında reaktif güç ölçümü
63. harmoniğe kadar ölçüm
24-250 VDC veya 110-230 VAC besleme gerilimi
Programlanabilir izleme ve sınır değerlerin kontrolü
Osiloskopik kayıtların diğer limit değerlerle birlikte kaydı ve program vasıtasıyla incelenmesi, COMTRADE ve PQDIF formatında veri aktarım imkanı
Ücretsiz web tabanlı ayar ve izleme yazılımı

MODBUS TCP VE IEC 61850 Server ethernet haberleşmeli	7KG9501-0AA01-2AA1	3.094,00	1
--	--------------------	----------	---

Malzeme Cinsi	Sipariş No.	Birim Fiyatı Euro	Min. Sipariş Adet
---------------	-------------	-------------------	-------------------



ENERJİ ANALİZÖRÜ VE KALİTE KAYDEDİCİ

YENİ

SICAM Q200 - ENERJİ İZLEME VE KALİTE KAYDEDİCİ

EN 50160 Class A standartında ayarlanabilir periyotlu olay rapor kaydı
IEC61000-4-30, IEC61000-4-15 ve IEC61000-4-7 standartlarında ölçüm
192 x 96 mm pano kapak montajına uygun
Elektriksel büyüklüklerin ölçümü ve dalga şekli kayıtları (gerilim, akım, kırpışma, aktif ve reaktif güç, güç faktörü, faz açısı, frekans, yönlü harmonikler...)
Ayarlanabilir ölçüm seçenekli grafik ekran
IP40 ön panel koruması
2 GB dahili silinmez programlanabilir SD bellek, bellek kartı sonradan değiştirilebilir
40kHz örnekleme frekansı
400/690V'a kadar üç fazlı endüstriyel şebekelere doğrudan bağlanabilir (CATIII)
Gerilim trafosu ile ölçüme uygun ayarlanabilir trafo çevrim oranı
x/1A ve x/5A akım trafosu için ayarlanabilir trafo çevrim oranı ve akım yönü
Ölçüm hassasiyeti akım / gerilim / güç / enerji :0.2% / 0.2 % / 0.2% / 0.2%
IEC 62053-22 standartında 0,2S klasında aktif güç ölçümü ve 0,5S klasında reaktif güç ölçümü
63. Harmoniğe kadar ölçüm
24-250 VDC veya 110-230 VAC besleme gerilimi
Programlanabilir izleme ve sınır değerlerin kontrolü
Osiloskopik kayıtların diğer limit değerlerle birlikte kaydı, program vasıtasıyla incelenme, COMTRADE ve PQDIF formatında aktarım imkanı
Web tabanlı ayar ve izleme

MODBUS TCP ethernet haberleşmeli (Operasyonel ölçüm değerleri ve güç kalitesi bilgilendirmeleri)

7KG9711-0AA00-0BBO	3.295,00	1
--------------------	----------	---

MODBUS TCP (Operasyonel ölçüm değerleri ve güç kalitesi bilgilendirmeleri) ve IEC 61850 ethernet haberleşmeli (Operasyonel ölçüm değerleri ve kalite datalarının Comtrade ve PQ Dif formatında iletilmesi)

7KG9711-0AA10-0BBO	3.440,00	1
--------------------	----------	---

SICAM T - DİJİTAL ÖLÇÜM TRANSDÜSERİ

Pano içi raya montaja uygun
4 Adet AC gerilim ve 3 adet AC akım girişi
96mm X 96mm X 100mm boyutlarında
2 çıkış kontağı
Programlanabilir 4 kanallı DC analog çıkışı: -20 mA / 20mA veya - 10V / 10V
Seri bağlantı ve haberleşme protokolünden bağımsız Web tabanlı parametreleme imkanı
MODBUS TCP Ethernet haberleşmesi



SICAM T Dijital Ölçüm Transdüseri

7KG9661-1FA00-1AA0	1.050,00	1
--------------------	----------	---

Malzeme Cinsi	Sipariş No.	Birim Fiyatı Euro	Min. Sipariş Adet
---------------	-------------	-------------------	-------------------

DAĞITIM ŞEBEKESİ ARIZA TESPİT CİHAZLARI

YENİ

**SICAM FCG**

GSM Antenli, Kasa açılmadan GSM kartı değiştirilebilir
Yük akımları, hat arıza ve olay bilgilerini SCADA kontrol merkezine IEC 60870-5-104 haberleşme protokolü ile aktarma
12 veya 24V besleme gerilimi, 6 dijital giriş, 3 dijital çıkış

6MD2340-3JM71-8AA2	1.150,00	1
--------------------	----------	---

**SICAM FSI**

Havayı hat faz arızası veya toprak arızası belirleme
LED indikatörü ile arıza gösterme

6MD2314-1AB10	560,00	1
---------------	--------	---

SICAM FSI

Havayı hat faz arızası veya toprak arızası belirleme
LED indikatörü ile arıza gösterme
Wireless bağlantısı ile FCG cihazı ile haberleşebilir

6MD2314-1AB11	630,00	1
---------------	--------	---

**SICAM FPI**

300A'e kadar akım sensörü (Low-Power CT)
300 amper skala değerinde 225 mV işaret çıkışı
Doğruluk sınıfı 1 ; 5P10
Pencere çapı 55mm

6MD2320-0GA00-1AA0	215,00	1
--------------------	--------	---

**SICAM FPI**

20kV için gerilim sensörü (Low-Power VT)
20kV/√3 / 3,25V /√3

6MD2320-0AA07-1AA0	620,00	1
--------------------	--------	---

SICAM FCM

Kısadevre ve toprak arızası tespiti
Akım ölçümü; SICAM FPI akım sensörü üzerinden yapılmaktadır.
Gerilim ölçümü; Dirençli gerilim bölücü, geleneksel gerilim trafosu veya direkt 230V şebeke gerilim sensörü bağlantısı ile yapılabilmektedir.
1 dijital giriş, 2 dijital çıkış
U, I, P, Q, S, F, CosPhi, Enerji değerlerinin ölçüm ve hesaplamaları
MODBUS RTU haberleşmesi
DC24-110V / AC230V yardımcı gerilimleri ile çalışma

6MD2321-1AA00-1AA0	580,00	1
--------------------	--------	---

MİNİ RTU CİHAZLARI

YENİ

**SICAM CMIC A8000 RTU**

24-60V DC Beslemeli
Ekranlı kompakt yapı
SD hafıza kartı
2x Ethernet haberleşme portu, 1x RS232, 1x RS485 port
IEC 60870-5-101/-103/-104, Modbus, DNP 3.0
12 adet dijital giriş (DC 24-60 V)
8 adet dijital çıkış kontağı (AC/DC 0-230 V)
Raya montaj

6MF2101-0AB10-0AA0	1.560,00	1
--------------------	----------	---

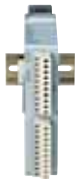
**DI-8110**

A8000 için dijital giriş kartı
2x8 dijital giriş
24V DC

6MF2811-0AA00	410,00	1
---------------	--------	---

DI-8112

A8000 için dijital giriş kartı
2x8 dijital giriş
110V DC

6MF2811-0AA00	420,00	1
---------------	--------	---

**CM-8811**

CMIC giriş-çıkış modülleri için bağlantı modülü

6MF2881-1AA00	140,00	1
---------------	--------	---

3AE SION Vakum Kesiciler

YENİ

7,2kV'dan 24kV'a kadar SION Vakum Kesiciler - Yenilikçi!

Kompakt tip SION kesiciler her türlü standart Orta Gerilim uygulamalarında ve mevcut tesislerin yenilenmesinde kullanılabilir.

10.000 Açma-Kapama özelliği ve ekonomik oluşuyla çıkmaktadır.

E2/M2/C2 sınıfı bu ürünün katalog numarası HG 11.02'dir.

IEC62271-100 standardına uygundur.



3AH4 Serisi Vakum Kesiciler

Ark ve Pota Ocaklarına yönelik Orta Gerilim Vakum Kesiciler !

Ark ocakları günden 100'den fazla açma-kapama yapmaya ihtiyaç duyabilirler.

3AH4 kesicileri yüksek sayıda açma-kapama için tasarlanmıştır.



İlk 10.000 ve her 30.000 açma-kapamadan sonra özel bakımlarının yapılmasıyla kesicilerin Açma-Kapama Ömrü 120.000'dir. **Siemens Gebze Fabrikasında** 3AH4 Vakum Kesici Bakım Merkezimizde bu ürünün bakım hizmeti verilmektedir. E2/M2/C2 sınıfı bu ürünün katalog numarası HG 11.04'tür. IEC62271-100 standardına uygundur.

3AH5 Serisi Vakum Kesiciler

12kV'dan 36kV'a kadar dahili tip 3AH5 Vakum Kesici

Genel kullanım için uygun dahili tip 3AH5 kesiciler, Orta Gerilim Havai Hat, Kablolar, Trafolar, Generatörler, Kapasitörler, Filtre Devreleri, Motorlar ve Reaktörlerde rahatlıkla kullanılabilirler. Daha küçük değerlerde kısa devre akım değerleri olan ama büyük nominal akımlı endüstriyel ihtiyaçlar için uygundur.

10.000 Açma-Kapama ömre sahiptir ve bakım gerektirmez.

E2/M2/C2 sınıfı bu ürünün katalog numarası HG 11.05'tir.

IEC62271-100 standardına uygundur.



3AH3 Serisi Vakum Kesiciler

7,2kV'dan 36kV'a kadar dahili tip 3AH3 Vakum Kesici

72kA, 6300A'e kadar uygulamaları vardır. 10.000 Açma-Kapama ömre sahiptir ve bakımsızdır. Yüksek nominal akım ve kısa devre kapasitesi sayesinde Generatör kesicisi olarak ya da ağır elektriksel çalışma koşulları için tasarlanmıştır.

IEC62271-100 standardına uygundur.

E2/M2/C2 sınıfı bu ürünün katalog numarası HG 11.03'tür.

IEEE C37.013 Standardının istediği özellikleri 3AH37 ve 3AH38 modelleriyle karşılar.





KALİTE YÖNETİM SİSTEMİ BELGESİ

QUALITY MANAGEMENT SYSTEM CERTIFICATE



TÜRK STANDARDLARI ENSTİTÜSÜ
bu belge ile

SIEMENS SAN. VE TIC. A.Ş.
MERKEZ: KARTAL YERLEŞKESİ YAKACIK CADDESİ NO:111
34870 KARTAL-İSTANBUL
İSTANBUL / TÜRKİYE
GEBZE YERLEŞKESİ GEBZE ORGANİZE SANAYİ BÖLGESİ
1000.CAD. NO:1004 41480 GEBZE
KOCAELİ.

kuruluşunun TS EN ISO 9001:2008 şartlarına uygun bir KALİTE
YÖNETİM SİSTEMİNE sahip olduğunu onaylar.

Belge kapsamı Ek'te verilmiştir



TURKISH STANDARDS INSTITUTION
hereby certifies that the organization

SIEMENS SAN. VE TIC. A.S.
MERKEZ: KARTAL YERLEŞKESİ YAKACIK CADDESİ NO:111
34870 KARTAL-İSTANBUL
İSTANBUL / TÜRKİYE
GEBZE YERLEŞKESİ GEBZE ORGANİZE SANAYİ BÖLGESİ
1000.CAD. NO:1004 41480 GEBZE KOCAELİ.

has a **QUALITY MANAGEMENT SYSTEM** which fulfills
the requirements of the **TS EN ISO 9001:2008**

Scope of the certificate is given in annex

TÜRK STANDARDLARI ENSTİTÜSÜ
TURKISH STANDARDS INSTITUTION

Istanbul Belgeleme Müdürlüğü
Istanbul Certification Director

Ahmet Nursi KARAKAL

Türk Standartları Enstitüsü Türk Akademi Kurumu TÜRKAK tarafından akredite edilmiştir.
Turkish Standards Institution, has been accredited by the Turkish Accreditation Agency TÜRKAK.

Belge No / Certificate No	KY-001-03JKG-91/09-R
Belge Tarihi / Date of Certificate	21.05.2015
Geçerlilik Tarihi / Valid Until	21.05.2018
Revizyon Tarihi / Date of Revision	21.05.2015
İlk Belge Tarihi / Initial Certification Date	14.12.1991

This certificate is valid provided that compliance
with the certification requirement is maintained.

Bu belge belgeleme süreci boyunca
güncel sağlanıp silinince geçersizdir.

340406201510172577

ÖNEMLİ NOTLAR

- Fiyatlarımızda herhangi bir ihbara gerek duymaksızın değişiklik yapma hakkımız mahfuzdur.
- Teslimatlarımız, teslim tarihinde geçerli fiyat listemize göre yapılmaktadır.
- Fiyatlarımıza KDV dahil değildir.
- Listemizde bulamadığınız ürünler için lütfen satış birimlerimizle temasa geçiniz.
- Üretim programında ve ölçülerde değişiklik yapma hakkımız mahfuzdur.
- İçeride görülen resim ve teknik değerler genel bilgi amaçlıdır. Cihaz ölçüleri, montaj ve işletme verileri için, cihazla birlikte verilen işletme talimatını esas alınız.
- Tüm ürünlerimiz imalat hatalarına karşı en az bir yıl garantilidir.
- Ürününüzün kullanım ömrü sona erdiğinde, atık azaltımının ve geri dönüşümün sağlanması amacı ile tesislerimize ileterek doğanın korunmasına katkıda bulununuz
- Sipariş miktarları listede belirtilen minimum sipariş adetleri ve katları şeklinde kabul edilmektedir.

Ürünlerimiz, AB teknik mevzuatına uyumlu CE işaretine sahip olup, ulusal ve uluslararası standartlara uygun olarak, TS-ISO-EN 9001 Kalite Yönetim Sistemi Belgeli kuruluşlarımızda, çevre koruyucu sistemlerle üretilmektedir.



İlgili Sertifikalar için başvuru;
Otomasyon ve kontrol sistemleri

Teknik Destek

444 0 747

Fax : (0216) 459 30 77

e-mail:

teknikdestek.tr@siemens.com



İLETİŞİM BİLGİLERİMİZ

İSTANBUL BÖLGESİ

Yakacık Cad. No: 111
34870 Kartal
İSTANBUL
Tel : (0216) 459 34 77
Faks : (0216) 459 30 71

ADANA BÖLGESİ

Reşat Bey Mah. Türkkuşu Cad.
Günep Panorama İş Merkezi
B Blok 1. Kat D: 106
01120 Seyhan ADANA
Tel : (0322) 454 78 88
Faks : (0322) 453 29 71

BURSA BÖLGESİ

Odunluk Mah. Akademi Cad.
No: 10/5 Zeno Business Center
C Blok K: 3 D: 13
16110 Nilüfer BURSA
Tel : (0224) 234 54 00-01
Faks : (0224) 234 54 07

ANKARA BÖLGESİ

Atatürk Bulvarı No: 169 Kat: 6
06680 Kavaklıdere
ANKARA
Tel : (0312) 459 52 45
Faks : (0312) 459 52 03

İZMİR BÖLGESİ

Akdeniz Cad. No.14
Birsel İş Merkezi Kat:4/401
35210 Alsancak İZMİR
Tel : (0232) 411 70 04
Faks : (0232) 411 70 23

ANTALYA

E-posta : gokhan.yilmaz@siemens.com
Gsm : (0530) 977 22 67

ESKİŞEHİR

E-posta : saffet.ozyurt@siemens.com
Gsm : (0532) 304 58 98

GAZİANTEP

E-posta : vedat.alagoz@siemens.com
Gsm : (0539) 783 46 37

KAYSERİ

E-posta : goksel.sahin@siemens.com
Gsm : (0533) 693 55 16

KONYA

E-posta : ilker.akalin@siemens.com
Gsm : (0533) 523 48 22

MALATYA

E-posta : hakan.salman@siemens.com
Gsm : (0533) 693 55 18

SAMSUN

E-posta : hamza.kuyumcuoglu@siemens.com
Gsm : (0533) 300 37 44

ELEKTROMARKETLERİMİZ

İSTANBUL BÖLGESİ

- **ALKAN KARDEŞLER ELK. SAN. ve TİC. A.Ş.**
Merkez: Perpa Tic. Merkez. A Blok Kat: 1
No: 9/0044 Okmeydanı - İSTANBUL
Tel : (0212) 210 06 26 pbx
Faks : (0212) 210 06 33
Şube: Bereketzade Mah. Okçumusa Cad.
No: 33/D Karaköy İSTANBUL
Tel : (0212) 243 10 09 pbx
Faks : (0212) 243 10 41
Web : www.alkankardesler.com
E-posta : info@alkankardesler.com
- **ALKANLAR ELK. SAN ve TİC. A.Ş.**
Merkez: Fatih Mah. Yakacık Cad.
Ortadağ Mevkii No:37/A
Sancaktepe - İSTANBUL
Tel : (0216) 564 57 00 PRI
(0216) 561 28 19 Pbx
Faks : (0216) 311 19 48
(0216) 561 55 75
Şube: Şair Ziya Paşa Cad. No: 5/1A
Karaköy İSTANBUL
Tel : (0212) 292 48 35/29
Faks : (0212) 245 09 14
Showroom: Fatih Mah. Yakacık Cad.
Ortadağ Mevkii No:37/A
Sancaktepe - İSTANBUL
Tel : (0216) 415 21 79 Pbx
Faks : (0216) 415 23 56
Web : www.alkanlar.com
E-posta : alkanlar@alkanlar.com
- **ÇİHAN ELK. TAAH. SAN. ve TİC. LTD. ŞTİ.**
Merkez: Altay Çeşme Mah. Zuhul Sk.
Niyazi Bey İş Merkezi No:22-10
Maltepe İSTANBUL
Tel : (0216) 444 42 46
Faks : (0216) 410 59 00
Şube: Kozyatağı Bayar Cad. No: 84/1
Erenköy İSTANBUL
Tel : (0216) 410 22 43-44
Faks : (0216) 410 59 00
Web : www.cihanelektrik.com.tr
E-posta : bilgi@cihanelektrik.com.tr
- **ELPİM MAK. İNS. ELK. MALZ. PAZ. TİC. ve SAN. A.Ş.**
Erenler Mah. 201 Sok. No. 10
Erenler SAKARYA
Tel : (0264) 276 00 83 pbx
276 38 30
Faks : (0264) 275 19 00
Web : www.elpim.com.tr
E-posta : elpim@elpim.com.tr
- **ERĞİN ELEKTRİK SAN. ve TİC. A.Ş.**
Perpa Tic. Merkezi A Blok K:1-2 No:5
80270 Okmeydanı İSTANBUL
Tel : (0212) 220 13 13
Faks : (0212) 222 80 20-21
E-posta : ergin@ergin.com.tr
- **İŞİN ELEKTRİK PAZ. SAN. ve TİC. LTD. ŞTİ.**
Merkez: Güzelyalı Mah. Sağlık Sok. No:13
Gökçe Plaza 34903 Pendik İSTANBUL
Tel : (0216) 493 89 91 - 92 - 93
Faks : (0216) 493 89 94
Şube: Orhantepe Mah. Üsküdar Cad.
Tekel Köprüsü Altı Cevizli İSTANBUL
Tel : (0216) 305 63 31 - 305 79 90
Faks : (0216) 305 90 54
Web : www.isinelektrik.com
E-posta : info@isinelektrik.com
- **SANTRAL ELK.SAN. ve TİC. A.Ş.**
Merkez: Bankalar Cad. Yanıkçı Sok.
No: 4 34420 Karaköy İSTANBUL
Tel : (0212) 254 77 50 pbx
Faks : (0212) 250 19 11 - 15
Şube: Okçumusa Cad. No: 42
34420 Karaköy İSTANBUL
Tel : (0212) 254 77 50 pbx
Faks : (0212) 250 19 11 - 15
Şube: Perpa Ticaret Merkezi, A Blok Kat 2
No: 6-7 34384 Okmeydanı İSTANBUL
Tel : (0212) 210 44 77
Faks : (0212) 210 44 75
Web : www.santral.com
E-posta : santral@santral.com
- **TINARSOY ELK. TİC. ve SAN. LTD.ŞTİ.**
Küçükaly İş Merkezi, Girne Mah. İrmaklar
Sok. Site No: 72-A/Blok No:29 S.S.
Maltepe Küçük San. Sitesi
Küçükaly İSTANBUL
Tel : (0216) 326 00 01 pbx
Faks : (0216) 326 10 20
Web : www.tinarsoy.com.tr
E-posta : tinarsoy@tinarsoy.com.tr
- **TİM OTOMASYON A.Ş.**
Perpa Tic. Merkezi A Blok K:2 No:37
80270 Okmeydanı İSTANBUL
Tel : (0212) 210 17 10 pbx
Faks : (0212) 221 72 37
Web : www.timotomasyon.com
E-posta : info@timotomasyon.com
- **TÜMPA ELK. MALZ. PAZ. ve TİC. A.Ş.**
Bankalar Cad. No: 31 Karaköy İSTANBUL
Tel : (0212) 256 94 05 Pbx
Faks : (0212) 256 95 99
Şubeler:
Hadımköy : (0212) 798 23 04
Dudullu : (0216) 374 53 52
Gaziosmanpaşa: (0212) 594 04 04
Perpa : (0212) 210 84 85
Gebze : (0262) 644 17 60
Ankara : (0312) 397 71 75
İzmir : (0232) 433 00 82
Bursa : (0224) 441 10 62
Adana : (0322) 429 53 31
Çorlu : (0282) 685 42 03
Web : www.tumgrubu.com
E-posta : tumelektrik@tumelektrik.com.tr

ANKARA BÖLGESİ

- **ADNAN ELEKTRİK**
Cumhuriyet Cad. No: 5 RİZE
Tel : (0464) 213 28 80
Faks : (0464) 213 25 55
- **AR ELEKTRİK ELEKTRONİK A.Ş.**
Gülabbey Mah. Yenidoğan 4. Sok.
4/A ÇORUM
Tel : (0364) 213 10 45
Faks : (0364) 225 56 57
Web : www.arelektirik.com.tr
E-posta : info@arelektirik.com.tr
- **ASAL ELEKTRİK**
Merkez: Şeyh Hamza Sk. No: 19
SAMSUN
Tel : (0362) 432 14 00
Faks : (0362) 431 26 38
Şube: 19 Mayıs San.Sit. Kutlukent Blv.
No.51 Tekkeköy SAMSUN
- **AYDINLAR ELEKTRİK**
100. Yıl Bulvarı No: 110
Ostim ANKARA
Tel : (0312) 354 14 77
Faks : (0312) 385 41 89
Web : www.aydinlar.com.tr
E-posta : info@aydinlar.com.tr
- **BOREL TEKNO ELEK. SAN. ve TİC. A.Ş.**
Merkez: Kutlukent Mevkii Şabanöğlü Mah.
Atatürk Blv. No: 254 Tekkeköy SAMSUN
Tel : (0362) 228 20 12
Faks : (0362) 228 20 42 - 92
Şube: 100. Yıl Bulvarı
No: 48 İlkadım SAMSUN
Tel : (0362) 432 88 67 pbx
Faks : (0362) 420 00 81
Web : www.boreltekn.com
E-posta : info@boreltekn.com
- **KARADENİZ ELEKTROMARKET**
Değirmendere, Sahilyolu No: 137 TRABZON
Tel : (0462) 325 77 05
Faks : (0462) 325 91 81
- **KOÇAK MÜH. TAAH. TİC. LTD. ŞTİ.**
Taşpazar Mah. 817. Sok. No: 37/1-2
AKSARAY
Tel : (0382) 214 42 92
Faks : (0382) 212 63 53
Web : www.kocakmuhendislik.com.tr
E-posta : kocak@kocakmuhendislik.com.tr
- **KONEN ELEKT.İNŞ. ve MAK. SAN. TİC. A.Ş.**
1. Org. San. Böl. İstikamet Cad. No: 28
Selçuklu KONYA
Tel : (0332) 251 82 34 (5 hat)
Faks : (0332) 251 82 37
Web : www.konen.com.tr
E-posta : bilgi@konen.com.tr
- **KONYA ENERJİ LTD. ŞTİ.**
Merkez: F. Çakmak Mah. Büsan Özel Org. San.
Böl. Kosgeb Cad. No: 66 KONYA
Tel : (0332) 345 09 00
Faks : (0332) 345 09 09
Şube: Konya Org. San. Böl. Yaylacık Cad. No:
13/17 (Org. Böl. Müd. Arkası) KONYA
Tel : (0332) 239 13 95
Faks : (0332) 239 13 99
Şube: Hamidiye Mah. Atatürk Cad. No: 59/C
KARAMAN
Tel : (0338) 214 99 29
Faks : (0338) 214 99 28
Web : www.konyaenerji.com.tr
E-posta : konyaenerji@konyaenerji.com.tr
- **LEVENT ELEKTRİK**
Muratpaşa Mah. 605 Sok. Yavuz Apt. No: 7
ANTALYA
Tel : (0242) 344 20 41- 344 20 51
Faks : (0242) 334 83 17
Web : www.antalyaleventelektrik.com
E-posta : bulent_levant07@hotmail.com
- **RUHBAS ELEKTRİK OTOMASYON İNŞ. TAAH. TİC. LTD. ŞTİ**
Merkez: Sanayi Bölgesi 3. Cd. No: 24
KAYSERİ
Tel : (0352) 336 32 10-320 82 20-21
Faks : (0352) 336 32 11
Şube: Sanayi Bölgesi 3. Cd. No: 9-B
KAYSERİ
Tel : (0352) 336 09 82-83
Şube: Sanayi Bölgesi 6. Cd. No: 28
KAYSERİ
Tel : (0352) 320 82 20
Faks : (0352) 320 82 16
Web : www.ruhbas.com
E-posta : ruhbas@ruhbas.com
- **SİMTES ELEKT. MAL. SAN. ve TİC. A.Ş.**
21. Cad. 1424. Sok. No: 12
Ostim 06370 ANKARA
Tel : (0312) 385 16 02 - 385 16 44
Faks : (0312) 310 60 95 - 324 40 58
Web : www.simteseilektrik.com.tr
E-posta : satis@simteseilektrik.com.tr
- **SES MAĞAZALARI ELK. AYD. LTD. ŞTİ.**
Çaykara Cad. Mumcu Evler Yapı Koop. Altı
ERZURUM
Tel : (0442) 233 79 66
Faks : (0442) 234 42 60
Web : www.sesmagazalari.com
E-posta : info@magazalari.com

ELEKTROMARKETLERİMİZ

• **ŞALT OTOMASYON ELEKTRİK ELEKTRONİK SAN. ve TİC. LTD. ŞTİ.**
Kosgeb Cad. Busan Özel Organize Sanayi Bölgesi No. 32 Karatay **KONYA**
Tel : (0332) 345 31 81
Faks : (0332) 345 31 84
Web : www.saltotomasyon.com
E-posta: dcinar@saltotomasyon.com

• **TAM GÜÇ ELEK. İNŞ. SAN. ve TİC. LTD. ŞTİ.**
Sanayi Bölgesi 8. Cad. No: 12 **KAYSERİ**
Tel : (0352) 336 35 32 - 336 20 22
Faks : (0352) 336 20 23
Web : www.tamgucelektrik.com.tr
E-posta: ahmet@tamgucelektrik.com.tr

• **ÜNKO ELK. MAK. İNŞ. SAN. TİC. A.Ş.**
İVOGSAN 1467. Cad. Elektrokent No: 2/23 06370 Ostim **ANKARA**
Tel : (0312) 354 86 56 pbx
Faks : (0312) 354 41 45
Web : www.unko.com.tr
E-posta: unko@unko.com.tr

• **YEĞENLER ELEKTRİK A.Ş.**
Aspendos Bulvarı No: 33 Yeğenler İş Merkezi 07100 Muratpaşa **ANTALYA**
Tel : (0242) 321 38 31
Faks : (0242) 321 38 24
Web : www.yegenlerelektrik.com.tr
E-posta: info@yegenlerelektrik.com.tr

BURSA BÖLGESİ

• **4M ALTIN ELEKTRİK SAN. ve TİC. LTD. ŞTİ.**
Merkez: Bağlarbaşı Mah. Hürriyet Cad. No:178 Esentepe Osmangazi **BURSA**
Tel : 444 68 16
Faks : (0224) 249 84 68
Web : www.4maltinelektrik.com.tr
E-posta: info@4maltinelektrik.com.tr
Şube: Anadolu Mah. Ankara Yolu Cad. No:115-117/A-B Yıldırım **BURSA**
Tel : 444 68 16
Faks : (0224) 361 90 44
Şube: Alaaddin Mah. 632 Sok. No:3A-3B-3C Nilüfer **BURSA**
Tel : 444 68 16
Faks : (0224) 443 73 13
Şube: 17 Eylül Mah. Atatürk Cad. No:17 Bandırma **BALIKESİR**
Tel : 444 68 16
Faks : (0266) 714 37 48

• **ÇAĞIN ELEKTROMARKET SAN. ve TİC. LTD. ŞTİ.**
Merkez: Aladdin Bey Mah. 626. Sok. Elektromekanik İş Merkezi No: 26/J Nilüfer **BURSA**
Tel : (0224) 441 24 50
Faks : (0224) 441 74 44
Web : www.caginelektromarket.com
E-posta: info@caginelektromarket.com
Şube: Kıbrıs Şehitleri Cad. Babadağ Apt. No: 34/B Osmangazi **BURSA**
Tel : (0224) 272 59 59-60
Faks : (0224) 254 77 25

• **FENİŞ ELEKTRİK TİC. ve SAN. A.Ş.**
Merkez: Yenice Mah. M.Fevzi Çakmak Bul. 1246. Sok. No: 15 **AFYONKARAHİSAR**
Tel : (0272) 223 46 60
Faks : (0272) 223 43 50
Şube: Dumlupınar Mah. S. Gönçer Cad. G. Alpata İş Hanı No: 4/E

AFYONKARAHİSAR

Tel : (0272) 213 78 01
Faks : (0272) 212 08 75
Şube: Halkapınar Mah. 1376. Sk. Boran İş Merkezi No: 5/A Yenisehir **İZMİR**
Tel : (0232) 433 04 04
Faks : (0232) 433 04 42
E-posta: fenis@feniselektrik.com.tr

• **FINDIKKAYA ELK. SAN. ve TİC. LTD. ŞTİ.**
Nilüfer Ticaret Merkezi 69. Sokak No.2 Nilüfer **BURSA**
Tel : (0224) 443 47 14
Faks : (0224) 443 47 16
Web : www.findikkaya.com.tr
E-posta: info@findikkaya.com.tr

• **KIRAÇ ELEKTRİK LTD. ŞTİ.**
Merkez: Organize Sanayi Bölgesi Şehitler Bulvarı No: 21 **ESKİŞEHİR**
Tel : (0222) 236 15 00
Faks : (0222) 236 15 01
Şube: Perpa Tic. Merkezi A Blok Kat: 8 No: 754 80270 Okmeydanı **İSTANBUL**
Tel : (0212) 320 79 04
Faks : (0212) 320 79 05
Şube: Altınşehir Mah. Ata Bulvarı Gizemler Plaza 3 Kat: 3 D: 24 Nilüfer **BURSA**
Tel : (0224) 443 45 26
(0224) 443 56 26
Faks : (0224) 443 09 26
Web : www.kiracelektrik.com.tr
E-posta: kirac@kiracelektrik.com.tr

• **KRC ELEKTROMARKET SAN. ve TİC. A.Ş.**
Merkez: Organize San. Böl. 9. Cad. No:23 26110 **ESKİŞEHİR**
Tel : (0222) 234 34 04 pbx
Faks : (0222) 234 35 45
Web : www.krcelektromarket.com
E-posta: eskisehir@krcelektromarket.com.tr
Şube: Nilüfer Ticaret Merkezi 66 Sk. No: 23-27 Beşevler 16159 Nilüfer **BURSA**
Tel : (0224) 443 45 00 pbx
Faks : (0224) 443 45 88
E-posta: bursa@krcelektromarket.com.tr
Şubeler:
Afyon : (0272) 222 20 50 pbx
Aydın : (0256) 212 27 85 pbx
Balıkesir : (0266) 241 00 21 pbx
Bandırma : (0266) 718 10 33 pbx
Çiğli : (0232) 376 02 15 pbx
Eskişehir Çarşı : (0222) 234 32 04 pbx
İzmit : (0262) 335 27 27 pbx
Kütahya : (0274) 226 13 00 pbx
İnegöl : (0224) 712 03 23 pbx
Manisa : (0236) 236 33 79 pbx
Motor : (0224) 243 17 15 pbx

• **MERPA PAZARLAMA A.Ş.**
Nilüfer Ticaret Merkezi 65. Sok No: 17 Nilüfer **BURSA**
Tel : (0224) 443 64 00
Faks : (0224) 443 11 27
Web : www.merpa.com
E-posta: merpa@merpa.com

İZMİR BÖLGESİ

• **BANAZ ACAR ELK. SAN. ve TİC. LTD. ŞTİ.**
Kurtuluş Mah. Fatih Cad. No: 13 64100 **UŞAK**
Tel : (0276) 215 53 46
(0276) 224 62 69 – 315 11 46
Faks : (0276) 315 33 11
Web : www.acarelektrik.com.tr
E-posta: info@acarelektrik.com.tr

• **EGESİM OTOMATİK KONTROL SAN. ve TİC. LTD. ŞTİ.**
Merkez: Halkapınar Mah. 1526 Sok. No:3/B Ali Bulmalp 2 İş Merkezi 35110 Konak **İZMİR**
Tel : (0232) 433 30 25
Faks : (0232) 459 90 42
Web : www.egesim.com
E-posta: egesim@egesim.com
Şube: Gebze Org. San. Böl. 400. Sok. No: 410 Gebze **KOCAELİ**
Tel : (0262) 751 28 00
Faks : (0262) 751 27 28
Web : www.egesim.com
E-posta: istanbul@egesim.com

• **EMA ELEKTRİK MALZ. SAN. ve TİC. A.Ş.**
1203 / 5 Sok. No:2 / J Yener İş Merk. 35110 Yenisehir **İZMİR**
Tel : (0232) 458 55 55
Faks : (0232) 433 31 96
Web : www.emaelektrik.com
E-posta: info@emaelektrik.com

• **ERİKOĞLU ELK. SAN. ve TİC. A.Ş.**
1. Sanayi Sitesi 154. Sok. No: 2 20100 **DENİZLİ**
Tel : (0258) 265 22 15 Pbx – 262 00 77
Faks : (0258) 263 24 64
Web : www.erikoglu.com.tr
E-posta: elektrik@erikoglu.com

• **İŞİK ELK. MÜH. SAN. ve TİC. LTD. ŞTİ.**
Ahisinan Cad. Yeni Kaleiçi Çarşısı No.4/44 20000 **DENİZLİ**
Tel : (0258) 264 41 42 pbx
Faks : (0258) 265 40 19
Web : www.isik.info
E-posta: elektrik@isik.info

• **PROMEDA ELEKTRİK ve AYDINLATMA MALZEMELERİ SAN. ve TİC. LTD. ŞTİ.**
Merkez: Ulukent Sanayi Böl. 10007 Sokak No: 17 29 Ekim Mah. Menemen **İZMİR**
Tel : (0232) 459 22 22
Faks : (0232) 459 22 90
Web : www.promeda.net
E-posta: satis@promeda.net
Şube: Bilmo Sanayi Sitesi Aydınlı Mah. Melodi Sok. No: 60-A 34953 Tuzla **İSTANBUL**
Tel : (0216) 593 44 80-81
Faks : (0216) 593 44 79
Web : www.promeda.net
E-posta: satis@promeda.net
Şube: 1348Sok. No:2 AD Keremöğlü İş. Mrk. Yenisehir **İZMİR**
Tel : (0232) 459 22 26
Faks : (0232) 459 22 38
Web : www.promeda.net
E-posta: satis@promeda.net

• **SORKAL ELK. SAN. ve TİC. A.Ş.**
Merkez: Kemalpaşa Cad. No: 59/1 35090 Camdibi **İZMİR**
Tel : (0232) 433 20 74
Faks : (0232) 457 27 17
Web : www.sorkal.com.tr
E-posta: sorkal@sorkal.com.tr
Şube: Yener İş Mrk. 1203/5 Sok. No: 2/IM Halkapınar 35110 Yenisehir **İZMİR**
Tel : (0232) 449 70 20
Faks : (0232) 449 70 22
E-posta: gida@sorkal.com.tr

ELEKTROMARKETLERİMİZ

ADANA BÖLGESİ

- **AKINAL ELEKTRİK SAN. ve TİC. LTD. ŞTİ.**
İncilipınar Mah. Kamil Ocak Cad. No: 13
27090 Şehitkamil **GAZİANTEP**
Tel : (0342) 215 30 50 - 3 hat
Faks : (0342) 215 30 52
E-posta : akinalelektrik@hotmail.com
- **DOĞANATEŞ ELEKTRİK SAN. TİC. LTD. ŞTİ.**
Merkez: İsmetiye Mah. İrfan Sofrası Sok. No: 18
44100 Battalgazi **MALATYA**
Tel : (0422) 323 51 13 - 18
Faks : (0422) 321 96 74
Web : www.doganates.com
E-posta : info@doganates.com
Şube: 1. Organize Sanayi Bölgesi 1. Cad. No:3
Yeşilyurt **MALATYA**
Tel : (0422) 237 51 97-98
Faks : (0422) 237 52 87
- **DOĞUŞ ELEK. İNŞ. TAAH. SAN. TİC. A.Ş.**
Aydınlar Mah. 03075 Nolu Sok. No: 3
Şehitkamil 27090 **GAZİANTEP**
Tel : (0342) 324 20 10 pbx
Faks : (0342) 324 21 11
Web : www.doguselektrik.net
E-posta : info@doguselektrik.net
- **ECER ELK. TİC. SAN. LTD. ŞTİ.**
Ali Emiri Cad. 5. Sok. No:3/3
21100 **DIYARBAKIR**
Tel : (0412) 223 02 83
Faks : (0412) 223 95 15
E-posta : info@ecerelektrik.com
- **ER ELEKTRİK SAN. ve TİC. LTD. ŞTİ.**
Mustafa Kemal Mah. Okan Merzeci
Bulvarı No: 396/A
33090 **MERSİN**
Tel : (0324) 226 36 37 pbx
Faks : (0324) 226 36 36
Web : www.erelektrik.com
E-posta : info@erelektrik.com
- **GEYLANİ ELEKTRİK SAN. ve TİC. LTD. ŞTİ.**
1. Organize Sanayi Bölgesi D 400 Karayolu
83102 Sok. No: 24
Başpınar **GAZİANTEP**
Tel : (0342) 337 32 05
Faks : (0342) 337 29 79
Web : www.geylanielektrik.com.tr
E-posta : info@geylanielektrik.com
- **ÖZTEKNİK ENERJİ ELEKTROMARKET
MAKİNA MOTOR TİC. LTD. ŞTİ.**
Merkez: Adana Hacı Sabancı Organize
Sanayi Böl 25. Cad. No. 11/A
01010 Yakapınar **ADANA**
Tel : (0322) 394 40 13-14 / 394 34 90-93
Faks : (0322) 394 47 44
Şube: Abidinpaşa Cad. Karasoku Mah.
6.Sok. No: 6/B
01410 Seyhan **ADANA**
Tel : (0322) 359 30 60 pbx
Faks : (0322) 359 30 54
Web : www.ozteknikenerji.com
E-posta : info@ozteknikenerji.com.tr
- **ÖZÜMİT ELEKTRİK**
İskenderun Yolu 3. km A. Baykal İş Mrk.
31060 Antakya **HATAY**
Tel : (0326) 221 35 35 pbx
Faks : (0326) 221 35 35
Web : www.ozumitelektrik.com.tr
E-posta : mustafa@ozumitelektrik.com.tr
- **SOYUYÜCE ELK. İNŞ. SAN. ve TİC. LTD. ŞTİ.**
Rızaie Mah. İnönü Cad. No: 2/B
23200 **ELAZIĞ**
Tel : (0424) 238 44 30 - 218 33 00
Faks : (0424) 212 12 50
E-posta : nadirsoyuyuce@gmail.com
- **YUVAM ELK. TİC. ve SAN.LTD. ŞTİ.**
Niyazi Mısıri Cad. Niyazi Sk. 1. Ara No: 4
44100 **MALATYA**
Tel : (0422) 321 49 69
(0422) 324 22 33
Faks : (0422) 324 12 82
Web : www.yuvamelektrik.com.tr
E-posta : info@yuvamelektrik.com.tr
- **YZD ELEKTRİK İNŞ. TİC. LTD. ŞTİ.**
Adana Hacı Sabancı Org. San. Bölg.
OSB İnönü Bulvarı No: 11
01410 Sarıçam **ADANA**
Tel : (0322) 394 51 94 - 459 14 39
459 14 81 - 459 15 07
Faks : (0322) 394 51 95
Web : www.yzd.com.tr
E-posta : yzd@yzd.com.tr

Şalt panoları, dağıtım sistemleri ve panolarda yetkilendirilmiş ürün ve sistem yapıcılığı:
Alpha Universal, Sivacon 8PT, Sivacon S8, Sivacon S4, 8PU152, Sicube 8MT

İSTANBUL BÖLGESİ

- **3P PANO ve ELK. ELEKTR. KONTROL SİSTEMLERİ SAN. ve TİC. LTD. ŞTİ.**
İkitelli O.S.B. Marmara Sanayi Sitesi L Blok
No: 7-8 34307 K. Çekmece **İSTANBUL**
Tel : (0212) 472 06 08 pbx
Faks : (0212) 472 01 48
Web : www.3ppano.com
E-posta: 3p@3ppano.com



- **ANELSİS MÜHENDİSLİK SAN.ve TİC. LTD. ŞTİ.**
Saray Mah. Site Yolu Sok. No:5/4
Anel İş Merk. 34768 Ümraniye **İSTANBUL**
Tel : (0216) 636 20 00
Faks : (0216) 636 25 00
Web : www.anelsis.com.tr
E-posta: bilgi@anelsis.com.tr



- **BORUSAN ENDÜSTRİYEL SİSTEMLER A.Ş.**
Gebze OSB 1500 Sokak No.1501
Gebze **KOCAELİ**
Tel : (0262) 679 56 00
Faks : (0262) 242 12 57
Web : www.besys.com.tr
E-posta: info@besys.com.tr



- **EGESİM ENERJİ ELEKTROMEKANİK SAN.TİC. LTD. ŞTİ.**
Gebze Org. San. Böl. 400. Sok. No: 410
Gebze **KOCAELİ**
Tel : (0262) 751 28 00
Faks : (0262) 751 27 28
Web : www.egesim.com
E-posta: istanbul@egesim.com



- **EPKOM ELEKTRONİK İTH. İHR. SAN. TİC. LTD. ŞTİ.**
İsmail Ergin İş Mer. Yalı Yolu No:52 A Bl. Kat 6
Bostancı Kadıköy **İSTANBUL**
Tel : (0216) 463 39 01
Faks : (0216) 463 39 05
Web : www.epkom.com
E-posta: info@epkom.com

- **MERT ELK. TAAH. PANO SAN. TİC. LTD. ŞTİ.**
Turgutreis San. Sit. A1 Blok No: 2
Orhanlı - Tuzla **İSTANBUL**
Tel : (0216) 394 22 00
Faks : (0216) 394 29 99
Web : www.mertpano.com.tr
E-posta: mertpano@mertpano.com.tr



- **OMEGA ELEKTRİK PANO SAN. TİC. A.Ş.**
Beylikdüzü Mermerciler San.Sit.
4. Cadde No:18 Beylikdüzü
İSTANBUL
Tel : (0212) 886 31 51
Faks : (0212) 886 31 61
Web : www.omegapano.com.tr
E-posta: info@omegapano.com.tr



- **STAR ELEKTRİK PANO SAN. ve TİC. LTD. ŞTİ.**
Esenkent Mah. Dudullu OSB 2.Cd. No: 3
34776 Ümraniye **İSTANBUL**
Tel : (0216) 420 19 34 – 35
Faks : (0216) 466 02 71
Web : www.starpano.com.tr
E-posta: bilgi@starpano.com.tr



ANKARA BÖLGESİ

- **ANKASİM ELK. TAAHHÜT İMALAT MONTAJ SAN. ve TİC. LTD. ŞTİ.**
İvedik OSB Ağaç ve Metal San. Sit.
1419 Cad. 1435 Sok. No: 22
Yenimahalle **ANKARA**
Tel : (0312) 394 77 44
Faks : (0312) 354 62 44
Web : www.ankasim.com.tr
E-Posta: ankasim@ankasim.com.tr
siemenspartner@gmail.com



- **ELTES ELK. İNŞ. TAAH. SAN. TİC. A.Ş.**
Kayseri Org. San. Böl. 12. Cad. No: 23
38040 Melikgazi **KAYSERİ**
Tel : (0352) 231 85 44
Faks : (0352) 231 50 86
Web : www.eltel.com.tr
E-posta: satis@eltel.com.tr



- **EPTİM ELEK. İNŞ. ve TİC. LTD. ŞTİ.**
Ostim Mah. 1426. Sok. No: 4 Ostim
ANKARA
Tel : (0312) 354 96 40
Faks : (0312) 354 96 50
Web : www.eptim.com.tr
E-posta: eptim@eptim.com.tr



- **METEC MAKİNA ELK. ELKTR. SAN. TİC. AŞ.**
Org. San. Böl. Kızılırmak Cad. 871 Ada 18
Parsel Yahşihan **KIRIKKALE**
Tel : (0318) 321 32 33
Faks : (0318) 321 32 37
Web : www.metec.com.tr
E-posta: info@metec.com.tr



- **ŞALT OTOMASYON ELEKTRİK ELEKTRONİK SAN. TİC. LTD. ŞTİ.**
Kosgeb Cad. Busan Özel Organize Sanayi
Bölgesi No. 32 Karatay **KONYA**
Tel : (0332) 345 31 81
Faks : (0332) 345 31 84
Web : www.saltotomasyon.com
E-posta: dcinar@saltotomasyon.com



İZMİR BÖLGESİ

- **EGESİM ELEKTRİK SAN.TİC. LTD. ŞTİ.**
Atatürk Bulvarı No: 4 İzmir Serbest Bölgesi
35660 Menemen **İZMİR**
Tel : (0232) 842 60 85
Faks : (0232) 842 60 86
E-posta: fabrika@egesim.com
Web : www.egesim.com



- **SIVATEK ELK. PANO ve OTOMASYON SİST. SAN. TİC. LTD. ŞTİ.**
7407 Sokak No:19 Pınarbaşı **İZMİR**
Tel : (0232) 478 15 79 - 478 15 89
Faks : (0232) 478 15 99
E-posta: ali.kirmaci@sivatek.com.tr

- **PROMEDA ELEKTROMEKANİK SİSTEMLER SAN. VE TİC. LTD. ŞTİ.**
Merkez: Ulukent Sanayi Böl. 10007 Sokak
No: 17 29 Ekim Mah. Menemen **İZMİR**
Tel : (0232) 459 22 22
Faks : (0232) 459 22 90
Web : www.promeda.net
E-posta: fabrika@promeda.net

- **YILDIRIM ELSAN ELK. SAN. TİC. LTD. ŞTİ.**
Aydın Organize Sanayi Bölgesi 2. Cad.
No: 41 Umurlu **AYDIN**
Tel : (0256) 211 56 56
Faks : (0256) 211 39 89
Web : www.yespan.com
E-posta: info@yespan.com



- **ORPAN MÜHENDİSLİK ELK. OTOMASYON SAN. TİC. LTD. ŞTİ.**
Eskişehir Mah. 8020 Sokak No:10
20020 Merkezefendi **DENİZLİ**
Tel : (0258) 268 10 90
Faks : (0258) 251 24 04
Web : www.orhanpano.com.tr
E-posta: orpan@orhanpano.com.tr

BURSA BÖLGESİ

- **KIRAÇ ELEKTRİK LTD. ŞTİ.**
Organize San. Böl. Şehitler Bulvarı
No: 21 **ESKİŞEHİR**
Tel : (0222) 236 15 00
Faks : (0222) 236 15 01
Web : www.kiracelektrik.com.tr
E-posta: kirac@kiracelektrik.com.tr



ADANA BÖLGESİ

- **DRV MÜHENDİSLİK SAN. TİC. LTD. ŞTİ.**
Yeşiloba Mah. Efer Sanayi Sitesi 46167 Sok.
Dışkapı No: 12 A Blok No: 3 Seyhan **ADANA**
Tel : (0322) 453 07 02
Faks : (0322) 453 07 03
Web : www.drvc.com.tr
E-posta: info@drv.com.tr



KNX ÇÖZÜM ORTAKLARIMIZ



İSTANBUL BÖLGESİ

- ACTIVO ELEKTRONİK SAN. ve TİC. LTD.ŞTİ.**
 Merkez: K. Çamlıca Mah. Bakkaloğlu Sok. No:14/A
 34696 Üsküdar **İSTANBUL**
 Tel : (0216) 428 81 13
 Faks : (0216) 428 81 22
Showroom: Zeytinolu Cad. No: 8/1
 34335 Akatlar / **İSTANBUL**
 Tel : (0212) 352 16 45
 Faks : (0212) 352 16 43
 Web : www.activo.com.tr
 E-posta: bilgi@activo.com.tr
 
- DAC-EL MÜH. LTD. ŞTİ.**
 Oruçreis Mah. Barbaros Cd. Tekstil Kent
 Ticaret Merkezi A8 Blok No: 17-18-19
 34235 Esenler **İSTANBUL**
 Tel : (0212) 210 76 46
 Faks : (0212) 220 50 45
 E-posta: info@dacel.com.tr
 E-posta: osman.kosifoglu@dacel.com.tr
 
- KONSİS KONTROL ve OTOMASYON SİSTEMLERİ SAN. ve TİC. LTD. ŞTİ.**
 19 Mayıs Mah. Atatürk Cad. No: 68 A1 Blok D:6
 34736 Kadıköy **İSTANBUL**
 Tel : (0216) 478 53 29
 Faks : (0216) 478 58 36
 Web : www.konsis.net
 E-posta: konsis@konsis.net
 

- PRAKSİS BİNA TEKNOLOJİLERİ VE UYGULAMALARI SAN. TİC. LTD. ŞTİ.**
 Burhaniye Mah. Beybostanı Sok. No: 33
 34746 Beylerbeyi
 Üsküdar **İSTANBUL**
 Tel : (0216) 318 10 64-65
 Faks : (0216) 318 10 49
 Web : www.praxis-tr.com
 E-posta: mehmetu@praxis-tr.com
 

- SANAYİ MÜHENDİSLİK TİC. LTD. ŞTİ**
 Bağdat Cad. Selahattin Pınar Sok.
 Köşk Apt. No: 10/B D:22
 Kalamış/İstanbul **İSTANBUL**
 Tel : (0216) 336 48 17 - 345 14 55
 338 64 95
 Faks : (0216) 414 58 46
 Web : www.sanayimuhendislik.com
 E-posta: otomasyon@sanayimuh.com
 keremdirlik@sanayimuh.com
 

ANKARA BÖLGESİ

- EMES ELEKTROMEKANİK SİS. SAN. VE TİC. LTD.**
 Çetin Emec Bulvarı No:54/6-12, Balgat **ANKARA**
 Tel : (0312) 287 30 80 (pbx)
 Fax : (0312) 287 51 58
 Web : www.emesltd.com
 E-posta: emesltd@emesltd.com
 satis@sanayimuh.com
 
- HİTİT-AKTİF**
 Turan Güneş Bulvarı 597. Sk. (257. Sk)
 No:5/2 Yıldızevler Çankaya **ANKARA**
 Tel : (0312) 490 87 53
 E-posta: deniz@hititaktif.com
 

KONYA BÖLGESİ

- MES MÜHENDİSLİK ELEKTRİK ELEKTRONİK PROJE VE KONTROL SİSTEMLERİ**
 Işıklar Mah. Demiryolu Cad.
 No: 95/a Selçuklu **KONYA**
 Tel : (0332) 350 13 51
 Web : mesmuhendislik.com
 E-posta: esozen@mesmuhendislik.com
 

Daha fazla bilgi için :

Can Murat Gül
 Tel : (0216) 459 29 01
 Faks : (0216) 459 35 95
 E-posta : canmurat.gul@siemens.com
 Web : www.siemens.com.tr/gamma

Merve Sulakoğlu
 Tel : (0216) 459 38 67
 Faks : (0216) 459 35 95
 E-posta : merve.sulakoglu@siemens.com

Web : www.siemens.com.tr/gamma

GAMMA, instabus Ev ve Bina Kontrol Sistemleri, Ürün Portföyü



Daha fazla Enerji Verimliliği için Entegre Bina Uygulamaları:

Odaların bağımsız kontrolünün yanı sıra, merkezi ısıtma ve soğutma tesisleri ile haberleşmesi sayesinde, maksimum enerji verimliliği sağlanır. Aydınlatma, gölgelendirme, ısıtma, soğutma ve havalandırma sistemleri, Siemens GAMMA ürün portföyü sayesinde, entegre bir şekilde kontrol edilir.



SIRIUS YILDIZ ÜÇGEN KOMBİNASYONLARI OLUŞTURMA TABLOSU



Motor Gücü (kW)	Motor Akımı (A)	Şebeke Kontaktörü	Üçgen Kontaktör	Yıldız Kontaktör	Zaman Rölesi (230V)	Bağlantı Kiti*	İlave Yardımcı Kontak**
5.5	12	3RT2015-..	3RT2015-..	3RT2015-..	3RP2574-1NW30	3RA2913-2BB1	3RH2911-1FA..
7.5	17	3RT2017-..	3RT2017-..	3RT2015-..	3RP2574-1NW30	3RA2913-2BB1	3RH2911-1FA..
11	25	3RT2018-..	3RT2018-..	3RT2016-..	3RP2574-1NW30	3RA2913-2BB1	3RH2921-1CA..
15/18.5	32/40	3RT2026-..	3RT2026-..	3RT2024-..	3RP2574-1NW30	3RA2923-2BB1	3RH2921-1CA..
22/30	50/65	3RT2027-..	3RT2027-..	3RT2026-..	3RP2574-1NW30	3RA2923-2BB1	3RH2921-1CA..
37	80	3RT2035-..	3RT2035-..	3RT2027-..	3RP2574-1NW30	3RA2933-2C	3RH2921-1CA..
45	86	3RT2036-..	3RT2036-..	3RT2027-..	3RP2574-1NW30	3RA2933-2C	3RH2921-1CA..
55	115	3RT2037-..	3RT2037-..	3RT2035-..	3RP2574-1NW30	3RA2933-2BB1	3RH2921-1CA..
75	150	3RT2038-..	3RT2038-..	3RT2036-..	3RP2574-1NW30	3RA2933-2BB1	3RH2921-1CA..

* Kiti içinde tüm elektriksel kilitleme köprüleri ve bağlantı klipsleri mevcuttur. 5.5 ve 7.5kW'lık tiplerde mekanik kilitleme de dahildir.

** İlave yardımcı kontaktlar opsiyonel olarak arzu edilen miktarda uygulamaya uygun olarak seçilebilir.

SIRIUS SAĞ- SOL DÖNÜŞ KOMBİNASYONLARI OLUŞTURMA TABLOSU



Motor Gücü (kW)	Motor Akımı (A)	Boy	Kondaktör 1	Kondaktör 2	Bağlantı Kiti*	Mekanik Kilitleme	İlave Yardımcı Kontak**
3	7	S00	3RT2015-..	3RT2015-..	3RA2913-2AA1	Bağlantı Kitine dahildir	3RH2911-1FA..
4	9	S00	3RT2016-..	3RT2016-..	3RA2913-2AA1	Bağlantı Kitine dahildir	3RH2911-1FA..
5.5	12	S00	3RT2017-..	3RT2017-..	3RA2913-2AA1	Bağlantı Kitine dahildir	3RH2911-1FA..
7.5	17	S0	3RT2018-..	3RT2018-..	3RA2913-2AA1	Bağlantı Kitine dahildir	3RH2911-1FA..
11	25	S0	3RT2026-..	3RT2026-..	3RA2923-2AA1	Bağlantı Kitine dahildir	3RH2911-1FA..
15	32	S2	3RT2027-..	3RT2027-..	3RA2923-2AA1	Bağlantı Kitine dahildir	3RH2911-1FA..
18.5	40	S2	3RT2028-..	3RT2028-..	3RA2923-2AA1	Bağlantı Kitine dahildir	3RH2911-1FA..
22	50	S2	3RT2036-..	3RT2036-..	3RA2933-2AA1	3RA2932-2C	3RH2911-1FA..
30	65	S3	3RT2037-..	3RT2037-..	3RA2933-2AA1	3RA2932-2C	3RH2911-1FA..
37	85	S3	3RT2038-..	3RT2038-..	3RA2933-2AA1	3RA2932-2C	3RH2911-1FA..
45	95	S3	3RT1046-..	3RT1046-..	3RA1943-2A	3RA1924-2B	3RH1911-1EA..

* Kitin içinde tüm elektriksiz kilitleme köprüleri ve bağlantı klipsleri mevcuttur. Bağlantı kitinde boy S00 ve S0'da mekanik kilitleme dahildir.

** İlave yardımcı kontaktlar opsiyonel olarak arzu edilen miktarda uygulamaya uygun olarak seçilebilir.

400V, 50Hz şebeke için harmonik reaktörlü kompanzasyon bileşenleri seçim cetveli

Kompanzasyon Gücü [kVAR]	Kondansatör üzerine düşen gerilim [V]	Seçilen kondansatör gerilimi [min]	Kondansatör Sipariş No.su	Reaktör Sipariş No.su	Kontaktör Sipariş No.su	Kablo Kesiti [mm ²]	Sigorta* değeri [A]
Reaktör oranı %5,67							
6,25	424	440	1 x 4RB5075-3EE50	4EP3801-1TE00	3RT1026-1AP04	6	25
12,5	424	440	1 x 4RB5150-3EE50	4EP4001-0TE00	3RT1617-1AP03	6	35
25	424	440	1 x 4RB5281-3EE50	4EP4401-4TE00	3RT1627-1AP01	16	63
50	424	440	2 x 4RB5281-3EE50	4EU3032-5TE08-0AA0	3RT1647-1AP01	35	125
100	424	440	4 x 4RB5281-3EE50	4EU3632-3TE08-0AA0	3RT1064-6AP36	70	250
Reaktör oranı %7							
6,25	430	440	1 x 4RB5075-3EE50	4EP3701-2TE00	3RT1026-1AP04	6	25
12,5	430	440	1 x 4RB5150-3EE50	4EP4001-1TE00	3RT1617-1AP03	6	35
25	430	440	1 x 4RB5281-3EE50	4EP4401-3TE00	3RT1627-1AP01	16	63
50	430	440	2 x 4RB5281-3EE50	4EU2732-5TE08-0AA0	3RT1647-1AP01	35	125
100	430	440	4 x 4RB5281-3EE50	4EU3632-4TE08-0AA0	3RT1064-6AP36	70	250
Reaktör oranı %5,67							
6,25	424	480	4RB5100-3FC50	4EP3801-1TE00	3RT1026-1AP04	6	25
12,5	424	480	1 x 4RB5200-3FC50	4EP4001-0TE00	3RT1617-1AP03	6	35
25	424	480	1 x 4RB4330-3EJ50	4EP4401-4TE00	3RT1627-1AP01	16	63
50	424	480	2 x 4RB4330-3EJ50	4EU3032-5TE08-0AA0	3RT1647-1AP01	35	125
100	424	480	4 x 4RB4330-3EJ50	4EU3632-3TE08-0AA0	3RT1064-6AP36	70	250
Reaktör oranı %7							
6,25	430	480	4RB5100-3FC50	4EP3701-2TE00	3RT1026-1AP04	6	25
12,5	430	480	1 x 4RB5200-3FC50	4EP4001-1TE00	3RT1617-1AP03	6	35
25	430	480	1 x 4RB4330-3EJ50	4EP4401-3TE00	3RT1627-1AP01	16	63
50	430	480	2 x 4RB4330-3EJ50	4EU2732-5TE08-0AA0	3RT1647-1AP01	35	125
100	430	480	4 x 4RB4330-3EJ50	4EU3632-4TE08-0AA0	3RT1064-6AP36	70	250
Reaktör oranı %14							
6,25	465	480	4RB5100-3FC50	4EP3900-7TE00	3RT1026-1AP04	6	25
12,5	465	480	1 x 4RB5200-3FC50	4EP4300-6TE00	3RT1617-1AP03	6	35
25	465	480	1 x 4RB4330-3EJ50	4EU2732-0TE08-4CA0	3RT1627-1AP01	16	63
50	465	480	2 x 4RB4330-3EJ50	4EU3032-0TE08-0AA0	3RT1647-1AP01	35	125
100	465	480	4 x 4RB4330-3EJ50	4EU3931-1TE80-0A	3RT1064-6AP36	70	250

400V, 50Hz şebeke için harmonik reaktörlü kompanzasyon bileşenleri seçim cetveli

Kompanzasyon Gücü [kVAR]	Kondansatör üzerine düşen gerilim [V]	Seçilen kondansatör gerilimi [min]	Kondansatör Sipariş No.su	Reaktör Sipariş No.su	Kontaktör Sipariş No.su	Kablo Kesiti [mm ²]	Sigorta* değeri [A]
Reaktör oranı %5,67							
6.25	424	525	1 x 4RB5100-3FC50	4EP3801-1TE00	3RT1026-1AP04	6	25
12.5	424	525	1 x 4RB5200-3FC50	4EP4001-0TE00	3RT1617-1AP03	6	35
25	424	525	2 x 4RB5200-3FC50	4EP4401-4TE00	3RT1627-1AP01	16	63
50	424	525	4 x 4RB5200-3FC50	4EU3032-5TE08-0AAA	3RT1647-1AP01	35	125
100	424	525	8 x 4RB5200-3FC50	4EU3632-3TE08-0AAA	3RT1064-6AP36	70	250
Reaktör oranı %7							
6.25	430	525	1 x 4RB5100-3FC50	4EP3701-2TE00	3RT1026-1AP04	6	25
12.5	430	525	1 x 4RB5200-3FC50	4EP4001-1TE00	3RT1617-1AP03	6	35
25	430	525	2 x 4RB5200-3FC50	4EP4401-3TE00	3RT1627-1AP01	16	63
50	430	525	4 x 4RB5200-3FC50	4EU2732-5TE08-0AAA	3RT1647-1AP01	35	125
100	430	525	8 x 4RB5200-3FC50	4EU3632-4TE08-0AAA	3RT1064-6AP36	70	250
Reaktör oranı %14							
6.25	465	525	1 x 4RB5100-3FC50	4EP3900-7TE00	3RT1026-1AP04	6	25
12.5	465	525	1 x 4RB5200-3FC50	4EP4300-6TE00	3RT1617-1AP03	6	35
25	465	525	2 x 4RB5200-3FC50	4EU2732-0TE08-4CA0	3RT1627-1AP01	16	63
50	465	525	4 x 4RB5200-3FC50	4EU3032-0TE08-0AAA	3RT1647-1AP01	35	125
100	465	525	8 x 4RB5200-3FC50	4EU3931-1TE80-0A	3RT1064-6AP36	70	250

* NH bıçaklı sigorta akım değeri

- Harmonik reaktörlü kompanzasyon sistemlerinde uygun filtreleme yapabilmek için yukarıdaki reaktör-kondansatör seçim cetveline uyulması gerekmektedir.

SENTRON 3VA DAHİLİ AKSESUAR YERLEŞTİRME ŞEMASI

YENİ

Yardımcı kontakları ve Alarm kontakları HQ



Yardımcı kontakları ve Alarm kontakları HQ elektronik



Yardımcı kontakları ve Alarm kontakları HP

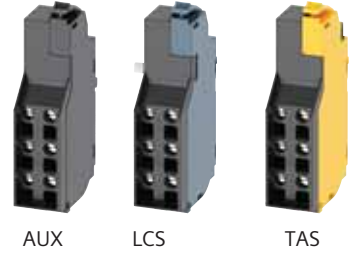

Dahili Aksesuar Bölmesine Yerleştirme		Aksesuar Bölmesi
Yardımcı Kontak Elemanları	Tipi	
Yardımcı Kontak	AUX_HQ	
	AUX_HQ_el	
	AUX_HP	
Erken Davranan Enversör Kontak	LCS_HQ	
	LCS_HQ_el	
	LCS_HP	
Alarm Kontakları	Tipi	
Trip Alarm Kontakları	TAS_HQ	
	TAS_HQ_el	
	TAS_HP	
Kısa Devre Alarm Kontakları	SAS_HQ	
	SAS_HQ_el	
Yardımcı Bobin	Tipi	
Açtırma Bobini Esnek Tip	STF	
Açtırma Bobini, Sol Aksesuar Bölmesi	STL	
	STL (EI)	
Kaçak Akım Koruma Bobini ¹⁾	RCR	
Düşük Gerilim Bobini	UVR	
Erken Kapayan NO Kontaktlı Düşük Gerilim Bobini	UVR (LNO)	
Üniversal Bobin	UNI	
Diğer		
Silindirik kilit (Ronis)		

3VA1 100 A 3 ve 4 Kutuplu
100 A
23 22 21 11 12 13
x x x x x x
x x x x x x
x x x x
x x x x
x x
x
x
x
x
x
x
x
x
x

3VA1 160 A 3 ve 4 Kutuplu
160 A
23 22 21 11 12 13
x x x x x x
x x x x x x
x
x
x
x x x x
x x x x
x
x
x
x
x
x
x
x
x
x

3VA1 250 A 3 ve 4 Kutuplu
250 A
24 23 22 21 11 12 13 14
x x x x x x x x
x x x x x x x x
x
x
x
x x x x
x x x x
x
x
x
x
x
x
x
x
x
x
x

¹⁾ Yana montajlı Kaçak akım modülüyle birlikte gelmektedir



SENTRON WL 3 KUTUPLU AÇIK TİP OTOMATİK ŞALTERLER 6300 A'e KADAR

Nominal işletme kısa devre açma kapasitesi $I_{cs}=I_{cu}$
 Nominal işletme gerilimi AC 690 V (Seçime bağlı 1000 V)
 Sabit ve çekmeceli tipte 3 ve 4 kutuplu olarak
 Nominal işleme akımı 630 - 6300 A
 3 Boy ile 5 tip kısa devre kesme kapasitesinde
 (50,55,65,80,100 ve 150 kA)
 440 V AC'de 1600 A'e kadar 400 mm yapı genişliğinde
 55°C'ye kadar nominal akım ile yüklenebilme imkanı
 Modüler yapı
 Reset Butonu
 Kodlamalı kumanda fişi
 Ana kontak aşınma göstergesi
 Kapamaya hazır göstergesi ve kontağı (opsiyonel)
 Trip ihbar kontağı (opsiyonel)

Seçime bağlı trip üniteleri:

ETU15B: LI Koruma

L: $I_R = 0,5 \dots 1,0 \times I_n$

I : $I_i = 2 \dots 8 \times I_n$

ETU25B: LSI Koruma

L: $I_R = 0,4 \dots 1,0 \times I_n$

S: $I_d = 1,25 \dots 12 \times I_n$; $t_d = 0 \dots 400\text{msn}$

I : $I_i = \geq 20 I_n$

Nominal işletme akım modülü sayesinde nominal akımı düşürme imkanı; açma nedenini sorma imkanı; elektronik açtırıcıyı üzerinden test imkanı; faz kaybı duyarlılığı.

ETU27B: LSING Koruma (Nötr koruması için akım trafosu ayrıca sipariş edilmelidir)

ETU25B ile aynı, ayrıca nötr akım koruması açıp kapatılabilir ve toprak kaçağına karşı, akımların vektöryel toplamı elde edilerek koruma

ETU45B: LSIN(G) Koruma (Nötr koruması için akım trafosu ayrıca sipariş edilmelidir)

ETU25B ile aynı, ayrıca açma sınıfını ayarlama imkanı; motor çıkışları için termik hafıza; nötr koruma ayarlanabilir ve açıp kapatılabilir; modüler kaçak akım koruma modülü (opsiyonel); haberleşme bağlantısı için ölçme fonksiyonu plus ve harici CubicleBUS modülleri ilave etme imkanı (opsiyonel); LCD ekran (opsiyonel)

Aşırı akım açtırıcı tiplerine genel bakış

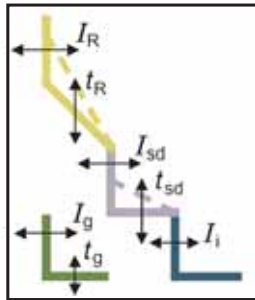

Tip		ETU15B	ETU25B	ETU27B	ETU45B	ETU76B
Aşırı akım koruması (L)		✓	✓	✓	✓	✓
Kısa süre gecikmeli kısa devre koruması (S)		--	✓	✓	✓	✓
Ani gecikmesiz kısa devre açtırıcısı (I)		✓	✓	✓	✓	✓
Nötr iletkeni koruması (N)		--	--	✓	✓	✓
Toprak kaçağı koruması (G)		--	--	✓	□	□
ZSS		--	--	--	□	□
LCD (göstergeli) 4 satırlı		--	--	--	□	--
LCD grafik ekranı		--	--	--	--	✓
Profibus DP üzerinden haberleşme		--	--	--	□	□
Ölçme fonksiyonları		--	--	--	□	□
Parametre dizisi switch ile değiştirilebilir		--	--	--	--	✓
Parametreler serbestçe programlanabilir		--	--	--	--	✓

✓ Standart

-- Mevcut değil

□ Opsiyonel



SENTRON WL AÇIK TİP OTOMATİK ŞALTERLER 6300 A'e KADAR

Gerekli olan kumanda devresi fişi ve prizi sayısının belirlenmesi

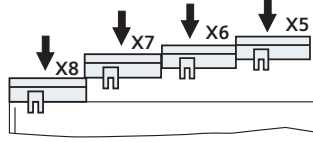

Kumanda devresi fişi ve prizi sayısını etkileyen faktörler:

- Tahrik türü
- Elektronik aşırı akım açtırıcısının gerilim trafolu olup olmayışı
- Yardımcı açtırıcı türü ve sayısı
- Haberleşme bağlantısı COM15

	Kumanda soketi sayısı	Soket
a İlk kumanda devresi prizi X6 her zaman gereklidir.	1	X6
b Tahrik türü		
b1 Ön kurma yaylı mekanik elle tahrik mekanik kapama	0	
b2 Ön kurma yaylı mekanik elle tahrik mekanik ve elektriki kapama	0	X6
b3 Yay kurmalı motor tahrikli mekanik ve elektriki kapama	+1	X5
c Aşırı akım açtırıcısı tipi		
c1 ETU15B, ETU25B, ETU27B aşırı akım açtırıcısı	0	
c2 ETU45B, ETU55B, ETU76B (dahili CubicleBUS)	+1	X8
N-iletkeninde aşırı akım koruması ve toprak kaçacağı koruması için haric akım trafosu bağlantısı		
c3 N-iletkenine bağlı akım trafosu (c2 seçilmediyse 3 kutuplu şalterlerde gereklidir)	+1	X8
c4 Transformatörün yıldız noktasına bağlı akım trafosu (c2 veya c3 seçilmediyse gereklidir)	+1	X8
d Yardımcı açtırıcı		
d1 1. yardımcı açtırıcılı/sız (F1 açtırma bobini)	0	X6
d2 2. yardımcı açtırıcılı (F2 açtırma bobini, F3 düş. gerilim bob., F4 gecikmeli düş. ger. bob.)	+1	X5
e Yardımcı kontak bloğu		
e1 1. yardımcı kontak bloğu 2NO + 2NC	0	X6
e2 1. ve 2. yard. kont.bloğu 4NO+4NC (b3 veya d2 seçilmediyse gereklidir)	+1	X5
f Haberleşme modülü		
f1 COM15 haberleşme modülü olmaksızın	0	
f2 COM15 haberleşme modülü ile	+1	X7
X7 kumanda devresi soketi tamamiyle işgal edilmekte olduğundan aşağıdaki opsiyonlar bu sebeple mümkün değildir:		
• Trip ihbar kontağı S24		
• Yay kuruldu bilgisi S21		
• Elektriki ON butonu S10		
• 1. ve 2. yardımcı açtırıcı üzerindeki ihbar kontağı S22 + S23		
g Opsiyonel ihbar fonksiyonları / aksesuar		
g1 Trip ihbar kontağı S24 (sadece f2 seçilmediyse mümkündür)	+1	X7
g2 Yay kuruldu kontağı S21 (sadece f2 seçilmediyse mümkündür, g1 seçilmediyse gereklidir)	+1	X7
g3 Elektr. ON but. S10 sadece f2 seçilmediyse mümkündür, g1 veya g2 seçilmediyse gereklidir	+1	X7
g4 1. yardımcı açtırıcı üzerindeki ihbar kontağı S22 (sadece f2 seçilmediyse mümkündür, g1, g2 veya g3 seçilmediyse gereklidir)	+1	X7
g5 2. yardımcı açtırıcı üzerindeki ihbar kontağı S23 (sadece f2 seçilmediyse mümkündür, g1, g2, g3 veya g4 seçilmediyse gereklidir)	+1	X7
g6 Kapamaya hazır kontak S20	0	X6
g7 Motoru devreden çıkarma şalteri S12 (sadece motor tahriği seçildiğinde mümkündür)	0	X5
g8 Uzaktan resetleme bobini F7 (c2 seçilmediyse gereklidir)	+1	X8
h Kumanda devresi soketi toplam sayısı		(maks. 4)

Not : 3WL Şalter bağlantı şeması için Sayfa 196'ya bakınız.

Sentron WL Kumanda Devresi Bağlantı Şeması

(S1, S2 Yardımcı Kontaktlar Standarttır.)

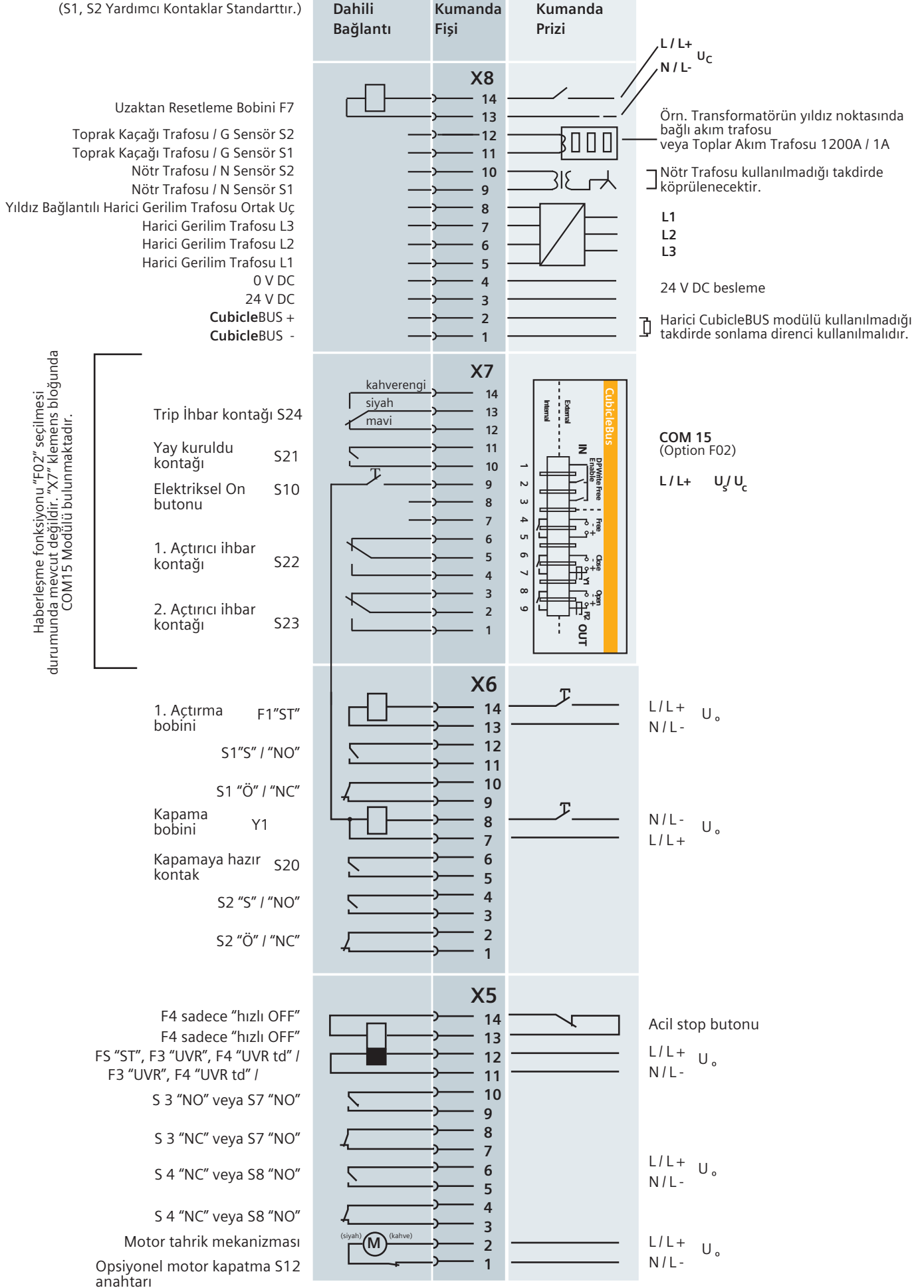

SETRON VL Kompakt Güç Şalterleri için izole edilmiş aksesuar bölmelerine aksesuar ilave edebilme seçenekleri

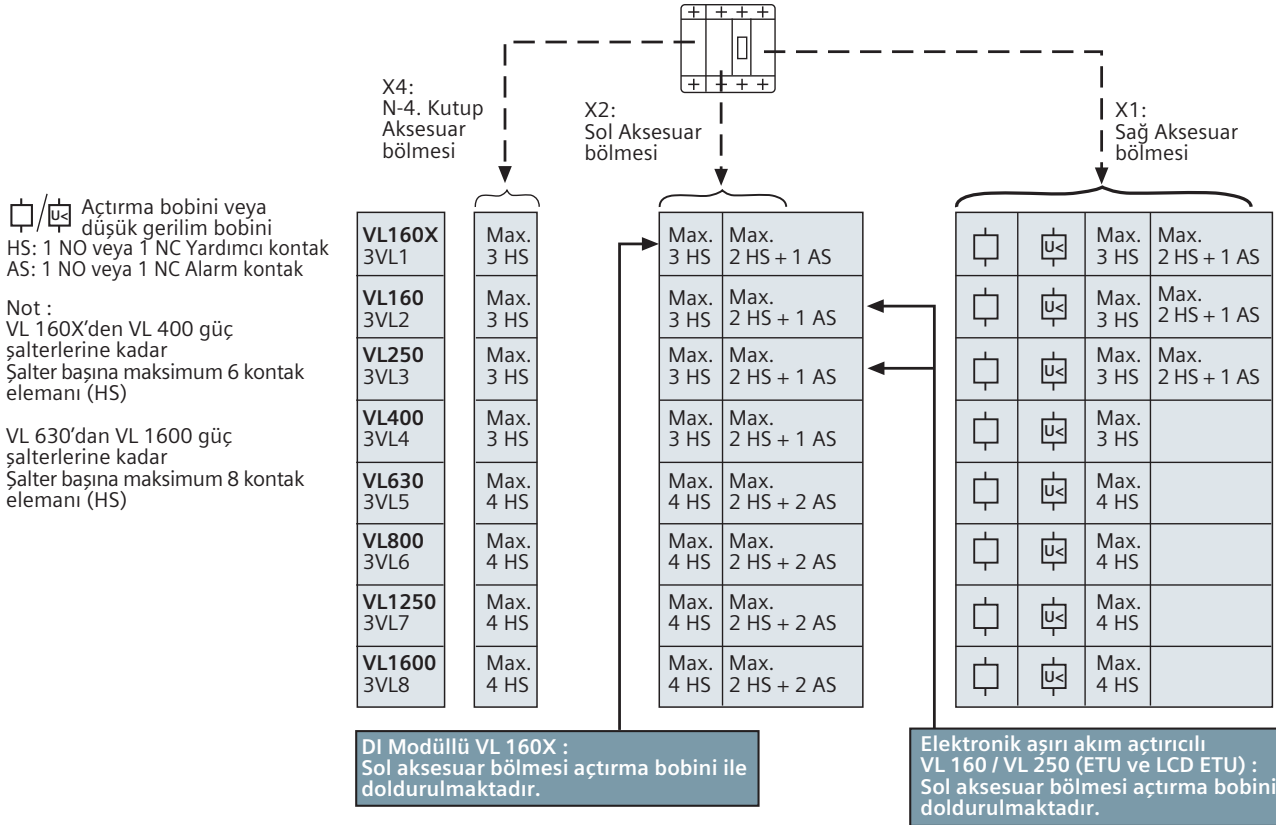

3WT8 Güç Şalteri Kumanda Devresi Bağlantı Şeması

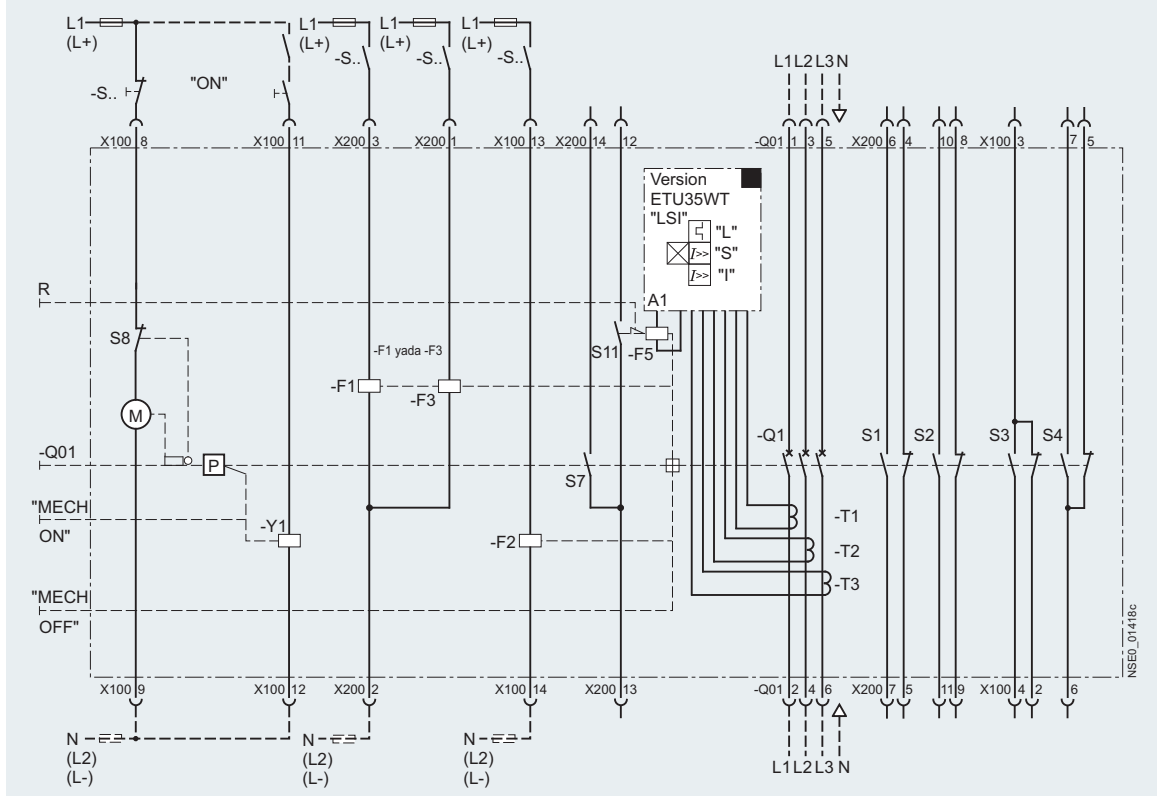

Kumanda Devresi Bağlantı Şeması Açıklaması:

A1	Elektronik aşırı akım trip ünitesi	F3	Düşük gerilim bobini
S1 / S2	1. Yardımcı kontak bloğu	F5	Trip bobini
S3 / S4	2. Yardımcı kontak bloğu	M1	Yay kurma motoru
S7	Kapamaya hazır kontak	P	Yay kurma tertibatı
S8	Yay kuruldu kontağı	R	Aşırı akım tetikleme göstergesi ve sıfırlama iticisi
S11	Trip ihbar kontağı	Q01	Yay kurmayı sağlayan elle tahrik mekanizması
ON	Mekanik ON butonu	Q1	Ana kontaklar
OFF	Mekanik OFF butonu	T1 / T2 / T3	Akım transformatörü
F1	1. Şönt açtırma bobini	X100 / X200	Bağlantı klemensleri
F2	2. Şönt açtırma bobini	Y1	Kapama bobini

Seçime Bağlı Aksesuarlara Sahip SENTRON VL Güç Şalterleri

Siemens'in yeni kompakt tip güç şalterleri ile hayatınızı kolaylaştırın avantajları yakalayın;

- 16A'dan 1600 A'ya kadar komple bir seri,
- 50°C'ye kadar yüklenilme,
- İzole edilmiş yuvalara basitçe aksesuar montajı (click in),
- Tüm uygulamalar için aşırı akım ve kısa devreye karşı tam koruma
- Toprak kaçağı için DI modülü (400 A'ya kadar) opsiyonel
- Çok alternatif kablağı imkanı,

Saymadığımız daha bir çok özellik için bizi arayınız.

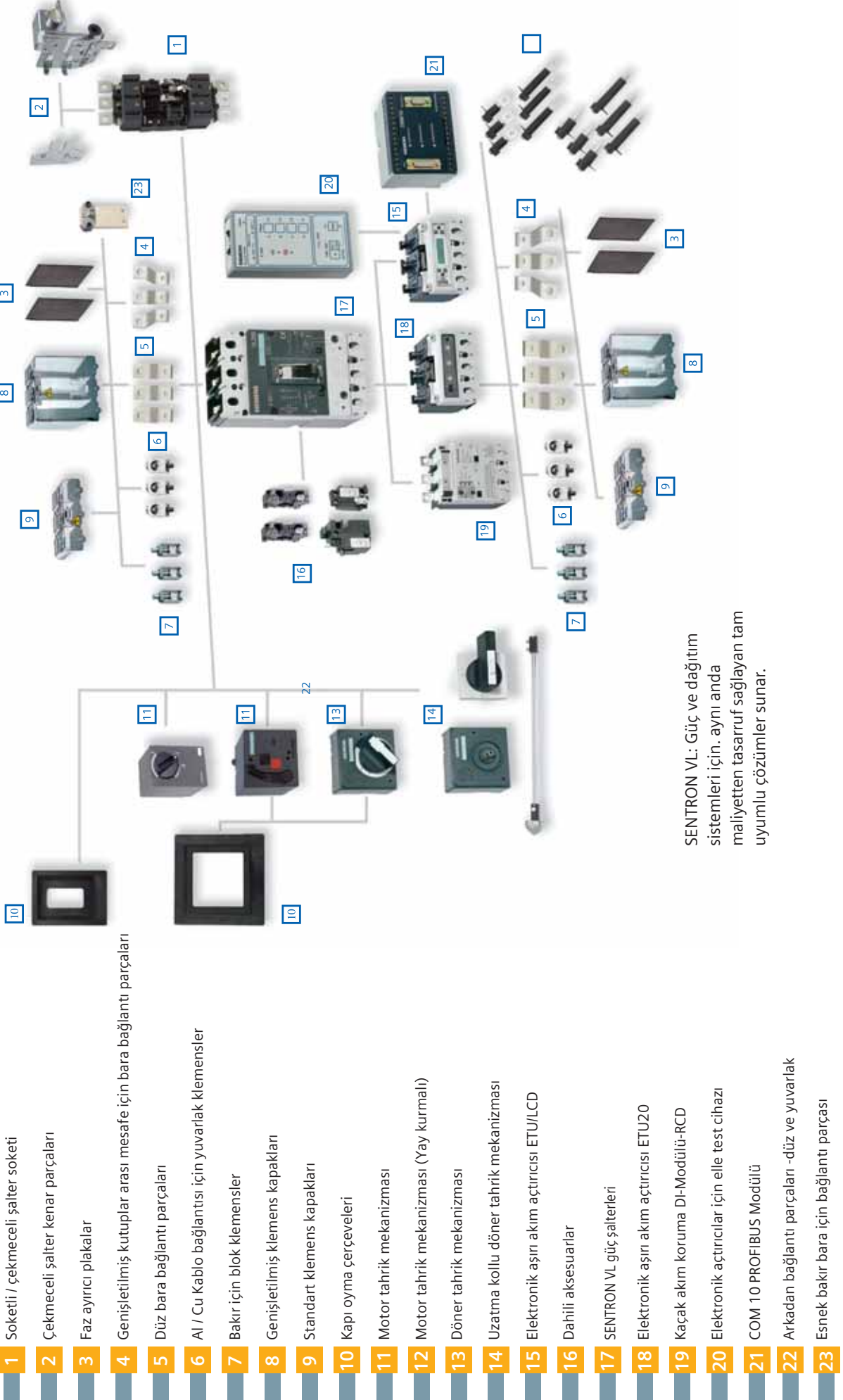

SENTRON VL: Güç ve dağıtım sistemleri için. aynı anda maliyetten tasarruf sağlayan tam uyumlu çözümler sunar.

SENTRON 3NP1 TİPİ NH-BIÇAKLI SİGORTALI YÜK KESİCİLERİ

3NP1 tipi NH-Bıçaklı
Sigortalı yük kesicileri

En önemli ürün özelliklerine genel bir bakış

- Baştan sona tüm boylar için blok klemens bağlantısı mevcuttur
- Yuvarlak iletken ve izoleli bara bağlantısı mümkün
- Baştan sona sigorta denetimi mümkün
- Eklenebilir busbar tutucular
- Busbar kalınlığının 5/10 mm olarak değiştirilmesi durumunda parça çıkartılmasına veya kırılmasına gerek yoktur.
- Dahili akım yollarına müdahale etmeden kablo çıkışı alt veya üst olarak ayarlanabilir.
- Değişik sistem şartlarına ve taban kaideli ve kaidesiz olan busbar sistemlerine mükemmel uyum için örtü plakaları
- Arkadan bağlantı yapılmasında da dokunmaya karşı koruma
- Sigortaların kilitleme pimi sayesinde dokunmaksızın çıkartılma imkanı
- Tüm cihazların mühürlenmesi ve kilitlemesi mümkündür.

Tüm bileşen ve aksesuar parçalarına genel bakış

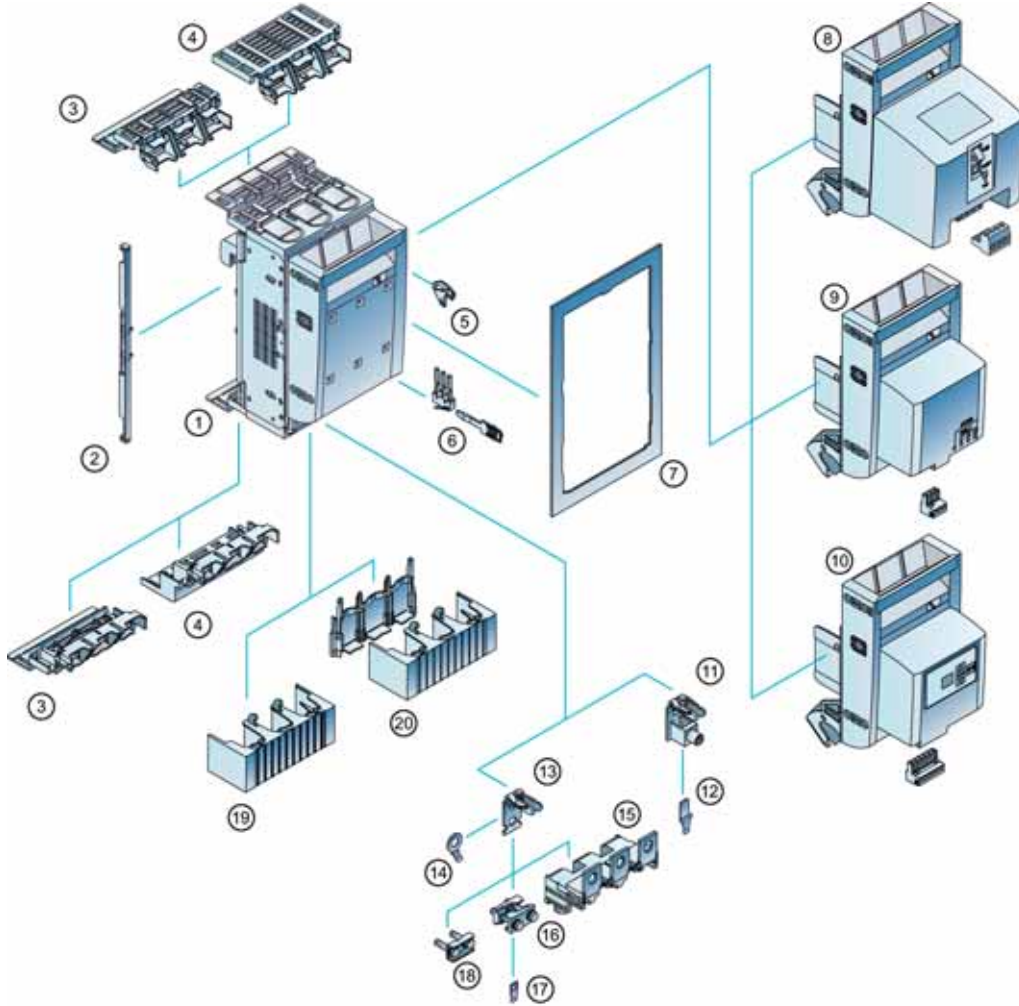

- | | |
|--|--|
| 1. SENTRON 3NP1 sigortalı yük kesici | 11. Blok klemens |
| 2. Örtü plakası kenar parçası | 12. Blok klemens için yardımcı iletken bağlantısı |
| 3. Siemens busbar sistemleri için dokunmaya karşı koruma | 13. Yassı bağlantı |
| 4. Rittal busbar sistemleri için dokunmaya karşı koruma | 14. Yassı bara için yardımcı iletken bağlantısı |
| 5. Kilitleme tertibatı | 15. Derinleştirilmiş bağlantı elemanı |
| 6. Yardımcı kontak ve tahrik parçası | 16. Prizma klemens |
| 7. Örtü plakası | 17. Prizma klemensi için yardımcı iletken bağlantısı |
| 8. Elektromekanik sigorta denetimli kol (MFM) | 18. Çerçeve klemens |
| 9. Elektronik sigorta denetimli kol (EFM 10) | 19. Kablo bağlantısı kapağı |
| 10. Elektronik sigorta denetimli kol (EFM20/25) | 20. Arkadan dokunmaya karşı korumalı kablo bağlantı kapağı |

SİPARİŞ NUMARALARI İNDEKSİ

Sipariş No.	Sayfa	Sipariş No.	Sayfa	Sipariş No.	Sayfa
3		4		7	
3AE	166,167	4AJ	116	7KG	178-180
3AH	167, 168	4AV	161	7KM	73,118-122
3AX	167	4AX	161	7KT	18, 121
3AY	167	4EP	116	7LF	20
3KC	101-102, 109-112	4EU	116	7PA	177
3KD	105-108	4RB	115-117	7PV	163
3KF	113	4RX	114	7RW	177
3KL	110			7SJ	173-174
3KX	110-111			7SR	172
3LF	122-123			7XG	177
3LD	124-124			7XS	176
3NA3	21,114			7UT	174
3NA6	21	5		7SD	175
3NJ4	113	52..	117		
3NE	22	5SB	23	8	
3NG	23	5SD	16, 17		
3NH	21	5SE	18		
3NP	114	5SF	23		
3NW	19	5SG	18		
3NX	23	5SH	23		
3RA	25,39,43,45,47	5SL4	8,9	8GK	22
3RB	41,42	5SL6	1,2,6,7	8UC	107
3RE	43	5SM	11-13	8US	46
3RF	56,57	5SP	3-5, 8,9	8WD	154, 155
3RH	25,34,38	5SQ	3-5		
3RK	51-54	5ST1	15	B	
3RM1	149	5ST2	15		
3RN	164	5ST3	11,13,15		
3RP	162	5SU	13		
3RT26	116	5SV3	12		
3RS	160,164	5SV4	11	B44	111
3RT	24,25,29,31,32	5SV8	14, 77		
	37,39,116	5SW	11	L	
	28,29,42	5SY5	10		
3RU	53	5TE	18		
3RX9	53	5TT39	20		
3RV	26,27,41,43	5TT4	14		
3RW	55,56	5TT5	20	LZS	165
3SB2	145			LZX	165
3SB3	139-143,146				
3SE2	146	6		P	
3SE5	150,151,154-157	6GK	49	P1	174
3SE6	152	6SE	170,171	P1V	176
3SE7	153	6SL	170,171		
3SK1	148	6MD	181		
3SU1	128-138,146	6MF	181		
3SX1	115,119,121,127				
3TF2	33				
3TF4	30,32				
3TF5	30				
3TF6	30				
3TG	33				
3TH2, 3TH4	34				
3TK28	147				
3TL	169				
3TM	169				
3TX	33,35,35,156				
3TY	35,36				
3UA5	40,41				
3UA6	41				
3UA7	33				
3UF	48,50				
3UG	163				
3UL	77				
3UW	41				
3VA	58-73				
3VM	74-76				
3VL	78-84				
3VT	85-91				
3WL	92-100				
3WT	103-104				
3ZS	50, 123				
3ZY	148				



3AH4 Vakum Kesici

40,5 kV 'a kadar sık açma-kapama gerektiren yerlerde kullanıma uygun vakum kesici

40,5 kV'a kadar olan 3AH4 tip Vakum Kesici, yüksek sayıda açma-kapamaya göre tasarlanmıştır. Örneğin, ark ocaklarının çalışması günde 100'den fazla açma-kapama gerektirir. IEC Standardına göre E2/M2/C2 sınıfı olup, 120,000 açma-kapama ömrüne sahiptir. Her 10,000 açma-kapama ardından çalışma mekanizmalarının greslenmesi (yağlanması) ve her 30,000

açma-kapama ardından da vakum tüplerinin değiştirilmesiyle minimum bakım gerektiren 3AH4 Vakum Kesiciler yoğun mekanik zorluklar altında çalışma ömrü boyunca güvenilir performansını korur. Bu ürünün bakım hizmetleri 3AH4 Vakum Kesici Bakım Merkezi'mizde verilmektedir.

SIEMENS

Basit - Esnek - Yetenekli

SIRIUS 3SK1 Emniyet Röleleri

siemens.com.tr/safety-integrated

Minimum Ürün Çeşitliliği – Minimum Stok Maliyeti

- Tek bir ana modül, tüm dijital emniyet uygulamalarını destekler

Maksimum Esneklik

- DIP seçim anahtarı ile hızlı uygulama seçimi (Örnek: Acil Durdurma, Kapı Emniyeti, Işık Perdesi, Çift-El Kontrol, ...)

Ek Emniyet İhtiyaçlarına Hızlı Çözüm

- Opsiyonel olarak, giriş modülü ya da çıkış modülü ilave edilebilir

İşçilik Maliyetlerinden ve Elektrik Panosundan Tasarruf

- Alt bağlantı terminalleri ile modüller arası bağlantı ve besleme gerilimi için ek kablo bağlantısı gerekmez. Panoda ek klemens ve kablo ihtiyacını azaltır

Onaylanmış Emniyet

- IEC 62061'e göre Sil 3, ISO 13849-1'e göre PL-e uygulamalarda kullanıma uygundur



SIEMENS



Totally Integrated Power – SENTRON

3VA Kompakt Tip Güç Şalterleri

Sizin ihtiyaçlarınız dikkate alınarak tasarlanmış, eksiksiz bir sistem.

Mühendislik sürecine destek olur
İyi tasarlanmış ve yüksek esnekliğe sahip 3VA kompakt tip şalterler, enerji dağıtım sistemlerinde, mühendislikten günlük işleme kadar her adımda en etkin desteği sağlar.

Çözümler sağlar
Geniş ürün yelpazesinden temel ürünler (şalter ve aksesuarlar) seçilir ve kompakt şalterlerin konfigürasyonu tamamen sizin ihtiyaçlarınıza yönelik yapılır.

Çalışma saatlerini düşürür
Kapsamlı Bilgisayar Destekli Teknoloji (CAx) verileri sayesinde mühendislik ve planlama sürelerinizi düşürebilirsiniz.

Şeffaflığı artırır
Sisteminizde yüksek seviyede şeffaflık sağlar ve tüm enerji verilerinizi kaydeder.

Sistem devamlılığını sağlar
Tam selektivite ve seçici çalışma konsepti sayesinde tasarruf ederken, sisteminizin devamlılığını, güvenliğini ve korunmasını garanti eder.

Daha fazla bilgi için QR kodunu okutun.



www.siemens.com.tr/3VA

SIEMENS

Ingenuity for life



3TM Vakum Kontaktörler

3TM vakum kontaktörler Siemens orta gerilim component ailesinin yeni nesil kontaktörüdür. 3TM vakum kontaktörler 40 yıldan daha uzun bir önce geliştirilen ve kendini kanıtlamış vakum anahtarlama teknolojisini kullanmaktadır. Siemens vakum tüpleri sürekli ve güvenilir olarak tüm servis ömürleri boyunca bakıma ihtiyaç duymadan hizmet verir.

Ürün portföyü 12kV ve 450A'e kadar olup, işletme süresinden bağımsız elektrik ve mekanik açma-kapama sayısı bir milyondur. 3TM Vakum kontaktörler endüstriyel tesislerdeki yüksek sayıda açma-kapama yapan motorlar, dağıtım şebekelerinin kapasitör bankları, reaktif güç kompanzasyonu, trafo, gemiler, maden ocakları, raylı sistemler, data merkezleri ve rüzgar enerjisi gibi farklı uygulamalarda kullanılabilir.

3TM vakum kontaktörlerin kutup aralıkları ve fazları yüksek esneklikle ve adapte edilebilirdir. Deniz seviyesinden 5.000 metre yükseklikte ve yoğun hava kirliliğinde çalışmaya uygundur.

Call Center: 444 0 747

160

Türkiye'nin
Siemens'i
160 yaşında

siemens.com.tr

SIEMENS



SIRIUS ACT

SIRIUS ACT Butonlar ve Sinyal Lambaları

Estetik görünüm, kolay montaj, yüksek dayanıklılık,
IP69K Koruma sınıfı

SIEMENS

5SL
Classic



YENİ

SENTRON

5SL Classic Serisi Otomatik Sigortalar

Konutlar ve Ticari Binalar İçin Ekonomik Otomatik Sigortalar

5SL Classic serisi otomatik sigortaların kısa devre kesme kapasitesi 6 kA'dır. 6 A'den 40 A'e kadar anma akımı ile B ve C açma karakteristiklerinde imal edilen 5SL Classic serisi otomatik sigortalarda kolay kullanım sağlayan ergonomik ve geniş mandal mevcuttur. 0.75 mm²'den 35 mm² kesitli iletkenlere kadar kolay bağlantı yapılmasını sağlayan dikdörtgen kesitli klemensler vardır.

35 mm'lik standart çelik raydan kolaylıkla çıkarılmasını sağlayan ray tutucu vardır. Siemens'in 70 mm derinlikteki diğer otomatik sigortalarında da kullanılan, kolay ve temiz bağlantı sağlayan müşterek baralar 5SL Classic'lerde de kullanılır.